

# marantz

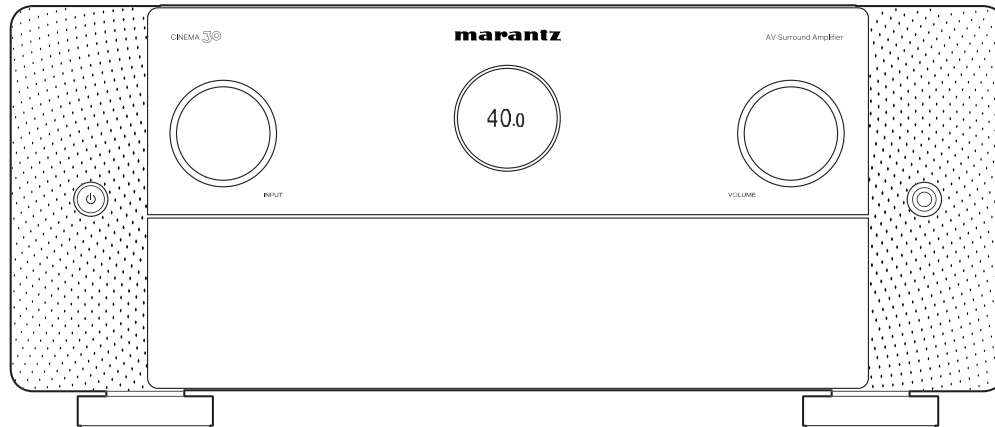

CINEMA 30 | Odtwarzacz AV Dźwięku Przestrzennego

Instrukcja obsługi

<b>Akcesoria</b>	<b>9</b>
Wkładanie baterii	10
Zakres działania pilota zdalnego sterowania	10
<b>Funkcje</b>	<b>11</b>
Dźwięk wysokiej jakości	11
Wysoka wydajność	15
Łatwa obsługa	19
<b>Nazwy elementów i ich funkcje</b>	<b>20</b>
Panel przedni	20
Wyświetlacz	25
Panel tylny	28
Pilot zdalnego sterowania	32

## Podłączenia

<b>Instalacja głośników</b>	<b>36</b>
<b>Podłączanie głośników</b>	<b>42</b>
Przed podłączeniem głośników	42
Podłączanie głośników do zacisków głośnikowych	46
Podłączanie zewnętrznego wzmacniacza mocy	47
Konfigurowanie głośników i ustawienia "Przypisanie wzmacniaczy"	49
Podłączanie głośników systemu wielokanałowego 5.1	51
Podłączanie głośników systemu wielokanałowego 7.1	52
Podłączanie głośników systemu wielokanałowego 9.1	54
Podłączanie głośników systemu wielokanałowego 11.1	59
Podłączanie głośników systemu wielokanałowego 13.1	64
Podłączanie bi-amp	67
Podłączanie głośników systemu wielokanałowego 9.1: Druga para przednich głośników	69
Podłączanie głośników wielostrefowych	70



<b>Podłączanie odbiornika TV</b>	<b>74</b>
Połączenie 1: odbiornik telewizyjny ze złączem HDMI i obsługą funkcji ARC/eARC	75
Połączenie 2: telewizor ze złączem HDMI i brakiem obsługi funkcji ARC/eARC	76
<b>Podłączanie odtwarzacza</b>	<b>77</b>
Podłączanie Set-Top Box (Tuner TV satelitarnej/kablowej)	78
Podłączanie odtwarzacza multimedialnego	79
Podłączanie odtwarzacza Blu-ray Disc lub odtwarzacza DVD	80
Podłączanie konsoli do gier lub odtwarzacza zgodnego z 8K	81
Podłączanie gramofonu	82
<b>Podłączanie pamięci USB do portu USB</b>	<b>83</b>
<b>Podłączanie do sieci domowej (LAN)</b>	<b>84</b>
Przewodowa sieć LAN	84
Sieć bezprzewodowa LAN	85
<b>Podłączanie zewnętrznego urządzenia sterującego</b>	<b>86</b>
Gniazda REMOTE CONTROL	86
Gniazdo FLASHER IN	88
Gniazda DC OUT	89
<b>Podłączanie przewodu zasilającego</b>	<b>90</b>

## Odtwarzanie

<b>Operacje podstawowe</b>	<b>92</b>
Włączanie urządzenia	92
Wybór źródła sygnału	92
Ustawienie poziomu głośności	93
Czasowe wyciszenie dźwięku (Wyciszenie)	93
Odtwarzanie z odtwarzacza Blu-ray Disc/DVD	93
<b>Odtwarzanie z pamięci USB</b>	<b>94</b>
Odtwarzanie plików z pamięci USB	95
<b>Słuchanie muzyki z urządzenia Bluetooth</b>	<b>97</b>
Odtwarzanie muzyki z urządzenia Bluetooth	98
Parowanie z innymi urządzeniami Bluetooth	99
Ponowne łączenie urządzenia Bluetooth z tym urządzeniem	100
<b>Słuchanie muzyki przez słuchawki Bluetooth</b>	<b>101</b>
Słuchanie muzyki przez słuchawki Bluetooth	102
Regulacja głośności słuchawek Bluetooth	103
Podłączanie słuchawek Bluetooth	103
Odłączenie słuchawek Bluetooth	104
<b>Słuchanie radia internetowego</b>	<b>105</b>
Słuchanie radia internetowego	106
<b>Odtwarzanie plików przechowywanych na komputerze lub serwerze NAS</b>	<b>107</b>
Odtwarzanie plików przechowywanych na komputerze lub serwerze NAS	108
<b>Pobieranie aplikacji HEOS App</b>	<b>111</b>
Konto HEOS	112
Odtwarzanie z usług transmisji strumieniowej muzyki	113
Słuchanie tej samej muzyki w wielu pomieszczeniach	116



<b>Funkcja AirPlay</b>	<b>120</b>	<b>Wybór trybu dźwięku</b>	<b>134</b>
Odtwarzanie utworów z urządzenia iPhone, iPod touch lub iPad	121	Wybór trybu dźwięku	135
Odtwarzanie muzyki z iTunes za pośrednictwem tego amplitunera	121	Odtwarzanie bezpośrednie	136
Odtwarzanie utworu z urządzenia iPhone, iPod touch lub iPad na wielu zsynchronizowanych urządzeniach (AirPlay 2)	122	Odtwarzanie w trybie Pure Direct	137
<b>Funkcja Spotify Connect</b>	<b>123</b>	Odtwarzanie w trybie Auto Surround	137
Odtwarzanie muzyki z Spotify za pośrednictwem tego amplitunera	123	Opis typów trybów dźwięku	138
<b>Funkcje pomocnicze</b>	<b>124</b>	Tryb dźwięku, który można wybrać dla każdego sygnału wejściowego	143
Odtwarzanie z obszaru Ulubione HEOS	125	<b>Funkcja sterowania HDMI</b>	<b>148</b>
Dodawanie do obszaru Ulubione HEOS	126	Procedura ustawień	148
Usuwanie z obszaru Ulubione HEOS	126	<b>Funkcja wyłączenia czasowego</b>	<b>149</b>
Regulacja słyszalności dialogu i głosów (Uwypuklenie dialogów)	126	Korzystanie z wyłącznika czasowego	150
Regulacja poziomu głośności dla każdego z kanałów w taki sposób, aby pasował do źródła wejściowego (Reg. poziomu kanału)	127	<b>Funkcja Smart Select</b>	<b>151</b>
Regulacja barwy dźwięku (Barwa dźwięku)	128	Wywoływanie ustawień	152
Wybór filtra Dirac Live (Dirac Live)	129	Zmiana ustawień	153
Regulacja opóźnienia dźwięku (Opóźnienie audio)	129	<b>Funkcja blokady panelu</b>	<b>155</b>
Zmiana siły przetwornika dotykowego odpowiednio do źródła sygnału wejściowego (Przetwornik wibracyjny)	130	Wyłączanie działania wszystkich przycisków	155
Wyświetlanie żądanego sygnału wideo na monitorze podczas odtwarzania dźwięku (Wybór video)	131	Wyłączanie działania wszystkich przycisków z wyjątkiem przycisku VOLUME	156
Odtwarzanie tego samego utworu we wszystkich strefach (Wszystkie strefy stereo)	132	Anulowanie funkcji blokady panelu	156
Zmiana ustawień głośników w celu dopasowania do środowiska słuchania (Presety głośników)	133		



<b>Funkcja zdalnego blokowania</b>	<b>157</b>
Wyłączanie funkcji czujnika pilota	157
Włączanie funkcji zdalnego czujnika	157
<b>Funkcja sterowania z sieci Web</b>	<b>158</b>
Sterowanie urządzeniem za pomocą przeglądarki internetowej	158
<b>Odtwarzanie w strefie ZONE2/ZONE3 (inne pomieszczenie)</b>	<b>160</b>
Sposób wykonania połączeń dla strefy ZONE	161
Odtwarzanie źródła w strefie ZONE2/ZONE3	166
Ustawianie poziomu głośności w strefie ZONE2/ZONE3	170

## Ustawienia

<b>Mapa menu</b>	<b>171</b>
Operacje w menu	176
<b>Audio</b>	<b>177</b>
Ustaw. poziomu sub	177
Synchronizacja basów	177
Parametr Surround	178
M-DAX	185
Głośność	186
Audyssey®	187
Dirac Live	190
Korektor graficzny	190
Filtr DAC	192

<b>Video</b>	<b>193</b>
Ustawienie HDMI	193
Ustawienia wyjścia	198
Wskazania na ekranie	199
Wygaszacz ekranu	200
Format Sygnału 4K/8K	201
Ustawienia HDCP	202
<b>Wejścia</b>	<b>203</b>
Przypisanie wejść	203
Zmiana nazwy źródła	206
Ukrycie źródeł	206
Poziom sygnału	207
<b>Głośniki</b>	<b>208</b>
<b>Ustawienia Audyssey®</b>	<b>208</b>
Procedura konfiguracji głośników (Ustawienia Audyssey®)	210
Komunikaty błędów	216
Powrót do wyników pomiarów Ustawienia Audyssey®	218



<b>Ustawienia ręczne</b>	<b>219</b>	Odległości	234
Układ głośników	219	Poziomy	236
Przypisanie wzmacniaczy	219	Odcięcie	236
Frontowe/Centralny/Surround/Tył Surround/Przed. rozszerz.	221	Presety głośników	237
Górne głośniki	222	Zaawansowane	238
układ	223	Wyjście Subwoofera	238
układ przedni / układ środkowy / układ tylny / TS/CH	225	Filtr dolnoprzepustowy	239
Subwoofery	228	Dystrybucja	240
Tryb subwoofera	229	Głośnik główny	240
Układ subwoofera	229	Odtwarzanie 2 kan.	241
Bi-Amp	232	Przetwornik wibracyjny	243
Frontowe B	232	<b>Dirac Live Ustawienia</b>	<b>245</b>
ZONE2	233	<b>Sieć</b>	<b>246</b>
ZONE3	233	Informacja	246
ZONE2/3	234	Połączenie	246
Zobacz konf. Terminali	234	Konfiguracja Wi-Fi	247
		Ustawienia	249
		Zarządzanie siecią	250
		Przyjazna nazwa	251
		Diagnostyka	251
		AirPlay	252
		Spotify Connect	253
		Wi-Fi i Bluetooth	253



<b>HEOS</b>	<b>254</b>
Nie zalogowałeś się	254
Już jesteś zalogowany/-a	254
<b>Ogólne</b>	<b>255</b>
Język	255
Instrukcja obsługi	255
ECO	255
Nadajnik Bluetooth	259
Ustawienia ZONE2 / Ustawienia ZONE3	260
Zmiana nazwy Zone	262
Prosty wybór	263
Wyjście wyzwiania 1 / Wyjście wyzwiania 2 / Wyjście wyzwiania 3	264
Panel przedni	264
Oprogramowanie	266
Informacja	268
Dane użytkownika	270
Zapisz i załaduj	270
Blokowanie ustawień	271
Reset	271
<b>Ustawianie podświetlenia pilota zdalnego sterowania</b>	<b>272</b>
Wyłączenie podświetlenia	272
<b>Określenie strefy, w jakiej pracuje pilot zdalnego sterowania</b>	<b>273</b>

## Wskazówki

<b>Wskazówki</b>	<b>275</b>
<b>Rozwiązywanie problemów</b>	<b>277</b>
Zasilanie nie włącza się/jest wyłączone	278
Nie można uruchomić funkcji za pomocą pilota zdalnego sterowania	279
Brak jakichkolwiek informacji na wyświetlaczu amplitunera	279
Brak dźwięku	280
Nie można uzyskać żądanego brzmienia	281
Dźwięk jest przerywany lub występuje szum	285
Brak obrazu na ekranie telewizora	286
Ekran menu nie jest wyświetlany na ekranie telewizora	288
Kolor ekranu menu oraz treści operacji wyświetlany na telewizorze różni się od standardowego	288
Nie można odtwarzać z urządzenia AirPlay	289
Nie można odtwarzać z urządzeń pamięci masowej USB	290
Nie można odtwarzać z urządzenia Bluetooth	291
Nie można odtwarzać radia internetowego	293
Nie można odtwarzać plików muzycznych z komputera lub serwera NAS	294
Nie można odtwarzać różnych usług online	295
Nie działa funkcja Sterowanie HDMI	295
Brak dostępu do sieci bezprzewodowej LAN	296
Podczas korzystania z HDMI ZONE2 urządzenie nie działa prawidłowo	297
Komunikaty o błędach aktualizacji	298



Przywracanie ustawień fabrycznych	299
Przywracanie ustawień sieciowych	300
Przywracanie ustawień fabrycznych	301

## Dodatek

Informacje dotyczące HDMI	302
Funkcja konwersji wideo	306
Odtwarzanie z urządzeń pamięci USB	308
Odtwarzanie urządzenia Bluetooth	309
Odtwarzanie plików przechowywanych na komputerze lub urządzeniu NAS	310
Odtwarzanie radia internetowego	311
Funkcja Personal Memory Plus	311
Pamięć ostatnio wykonanej funkcji	311
Tryby dźwięku i wyjście kanału	312
Tryby i parametry dźwięku otaczającego	314
Typy sygnałów wejściowych oraz odpowiadające im tryby dźwiękowe	317
Wyjaśnienie pojęć	320
Wyjaśnienie pojęć	331
Dane techniczne	335
Sekcja Audio	335
Sekcja Video	337
Sekcja bezprzewodowej sieci LAN	337
Sekcja Bluetooth	338
Ogólne	339
Indeks	341







Dziękujemy za zakup tego urządzenia marki Marantz.

W celu zapewnienia właściwej obsługi, przeczytaj dokładnie niniejszą instrukcję i obsługuj urządzenie zgodnie ze wskazówkami w niej zawartymi. Po przeczytaniu instrukcję należy zachować na przyszłość.

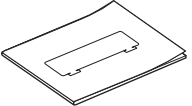
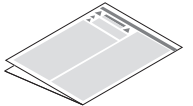
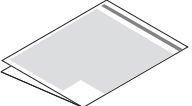
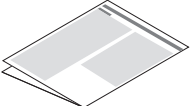
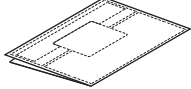
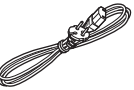
## Akcesoria

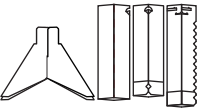
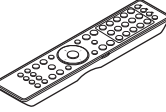
Sprawdź, czy następujące elementy są dostarczone wraz z urządzeniem.

 <p>Skrócona instrukcja obsługi</p>	 <p>Zasady bezpieczeństwa</p>	 <p>Uwagi dotyczące używania baterii</p>	 <p>Informacja dot. radia</p>	 <p>Etykiety kabli</p>
 <p>Przewód zasilania</p>	 <p>Mikrofon do kalibracji dźwięku</p>	 <p>Stojak na mikrofon do kalibracji dźwięku</p>	 <p>Pilot zdalnego sterowania (RC051SR)</p>	 <p>2x Baterie R03/AAA</p>
 <p>Anteny zewnętrzne dla łączności Bluetooth/sieci bezprzewodowej LAN</p>				



## Wkładanie baterii

### 1 Zdejmij tylną osłonę zgodnie z kierunkiem strzałki.

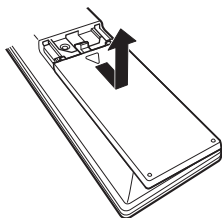

### 2 Włóż prawidłowo dwie baterie do komory baterii, tak jak pokazano na ilustracji.

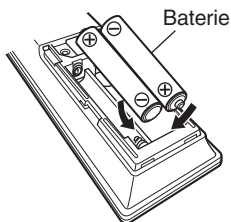

### 3 Załóż pokrywkę przedziału na baterie.

#### UWAGA

- Aby zapobiec uszkodzeniom lub wyciekom baterii:
  - Nie używaj nowych baterii razem ze starymi.
  - Nie używaj razem różnych typów baterii.
- Wyjmij baterie, jeżeli pilot nie będzie używany przez dłuższy czas.
- W przypadku wycieku baterii, dokładnie wytrzyj przedział baterii i włóż nowe baterie.

## Zakres działania pilota zdalnego sterowania

Chcąc sterować urządzeniem za pomocą pilota zdalnego sterowania, nakieruj pilota na odbiornik sygnału zdalnego sterowania znajdujący się w tym urządzeniu.

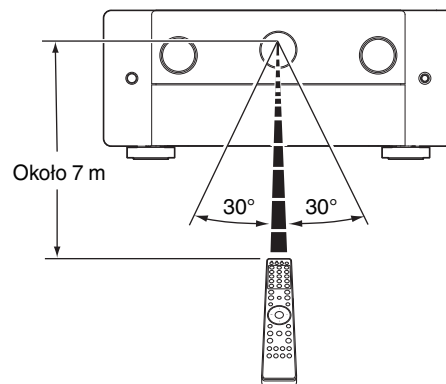

# Funkcje

## Dźwięk wysokiej jakości

### • Mocny 11-kanalowy wzmacniacz dyskretny

Wyposażone w dyskretne wzmacniacze wysokiej mocy na wszystkich kanałach urządzenie zapewnia moc 140 W na kanał (8  $\Omega$ /ohm, 20 Hz do 20 kHz, T.H.D.: 0,05 %, użycie 2 kanałów). Dzięki przetwornikowi o niskiej impedancji oferuje stabilność współpracy z szeroką gamą głośników, zapewniając zrównoważony, wysokiej jakości dźwięk. Automatyczny tryb Eco umożliwia dostosowywanie mocy wyjściowej głośników na podstawie poziomu głośności i ekranowego wskaźnika Eco, zapewniając niższe zużycie energii w czasie rzeczywistym bez poświęcania niesamowitej jakości dźwięku Marantz.

### • 4 oddzielne subwoofery

Zanurz się w równomiernie rozłożonych, precyzyjnych basach. Maksymalnie cztery wyjścia subwoofera wyrównują niskie częstotliwości i zapewniają lepsze rozchodzenie się dźwięku. Żadnych wyszalnych skoków ani spadków poziomu dźwięku – tylko potężne, wypełniające pomieszczenie basy.

### • Wzmacniacz ze sprzężeniem zwrotnym

To urządzenie korzysta z obwodu szerokopasmowego wzmacniacza ze sprzężeniem zwrotnym dla swojego przedwzmacniacza, więc sygnały wysyłane z odtwarzacza płyt Blu-ray i innych urządzeń, które obsługują formaty audio o wysokiej rozdzielczości, mogą być wzmacniane przy zachowaniu wysokiej jakości. Szerokopasmowy wzmacniacz ze sprzężeniem zwrotnym odtwarza również naturalną przestrzeń dźwięku.

### • Dolby Atmos (🔊 str. 322)

To urządzenie jest wyposażone w dekodery, które obsługują format dźwięku Dolby Atmos. Ustawienie lub ruch dźwięku jest odtwarzany dokładnie przez dodatkowe górne głośniki, umożliwiając doświadczenie niesamowicie naturalnego i realistycznego pola dźwięku przestrzennego.

### • Wirtualizer Głośnikowy (🔊 str. 180)

Wirtualizer Głośnikowy umożliwia dostęp do bardziej wciągającego środowiska z tradycyjnych głośników kanałowych poprzez układy cyfrowego przetwarzania sygnału, w tym wirtualizacji surround oraz wirtualizacji dźwięków wysokich Dolby Atmos.

- Wirtualizer Głośnikowy nie nadaje się do użytku, gdy połączone są obydwie głośniki dźwięków wysokich i głośniki surround.
- Wirtualizacja dźwięków wysokich może być stosowana, gdy podłączone są głośniki surround.

### • DTS:X (🔊 str. 325)

To urządzenie jest wyposażone w technologię kompresji DTS:X. DTS:X wnosi nową jakość w dziedzinie kina domowego, wprowadzając technologię dźwięku opartą na obiektach immersyjnych, która eliminuje ograniczenia kanałów. Elastyczność obiektów umożliwia skalowanie i rozchodzenie się dźwięku w pomieszczeniu z większą precyzją niż dotychczas, oferując bogatsze wrażenia dźwięku immersyjnego.



**• DTS Virtual:X (🔊 str. 325)**

Technologia DTS Virtual:X umożliwia unikalne przetwarzanie wirtualne górne i wirtualnej przestrzeni DTS, aby zapewnić niezapomniane wrażenia dźwiękowe z dowolnego typu źródła sygnału wejściowego (kanał stereo do 7.1.4) oraz konfiguracji głośników.

- Technologii DTS Virtual:X nie można używać po podłączeniu głośników wysokich.

**• IMAX Enhanced (🔊 str. 325)**

Ten produkt z systemem IMAX Enhanced spełnia surowe normy IMAX i DTS ustanowione w celu stworzenia spójnego dźwięku wyższej jakości. System DTS pozwala na specjalną metodę reprodukcji dźwięku sygnowanego przez IMAX w warunkach domowych. Metoda ta łączy unikalny proces konwersji w celu miksowania dźwięku teatralnego IMAX, używając ulepszonej technologii kodeka DTS. Format dźwięku teatralnego IMAX z punktowymi głośnikami surround jest dopasowany do konfiguracji najczęściej używanych głośników, jakie są używane w warunkach domowych. W połączeniu z technologią dźwięku DTS, produkty z systemem IMAX Enhanced zapewniają najlepszą i najbardziej precyzyjną reprodukcję dźwięku poprzez kanały głośników 5.1 lub lepsze.

**• Audyssey LFC™ (Low Frequency Containment) (🔊 str. 189)**

Funkcja Audyssey LFC™ rozwiązuje problem dźwięków niskiej częstotliwości przeszkadzających osobom w sąsiednich pomieszczeniach lub mieszkaniach. Funkcja Audyssey LFC™ dynamicznie monitoruje zawartość audio i usuwa niskie częstotliwości przechodzące przez ściany, podłogi i sufity. Następnie stosuje przetwarzanie psychoakustyczne w celu odtworzenia wrażenia basów dla słuchaczy w danym pomieszczeniu. Efektem jest doskonały dźwięk, który już nie przeszkadza sąsiadom.

**• Dyskretne subwoofery oraz Audyssey Sub EQ HT™ (🔊 str. 209)**

Urządzenie może używać czterech wyższych głośników niskotonowych oraz indywidualnie regulować poziom i opóźnienie dla każdego z nich. Audyssey Sub EQ HT™ umożliwia bezproblemową integrację, najpierw kompensując wszelkie różnice poziomu i opóźnienia między czterema subwooferami, a następnie wykorzystując system Audyssey MultEQ® XT32 do czterech subwooferów łącznie, aby uzyskać lepszą odpowiedź i szczegółowość najniższych tonów.



- **Możliwość aktualizacji Dirac Live**

Interakcja między systemem dźwięku a fizycznym układem pomieszczenia ma ogromny wpływ na jakość dźwięku. Dirac Live® Room Correction wykorzystuje najnowocześniejsze opatentowane algorytmy do analizy i redukcji cyfrowej wpływu pomieszczenia oraz poprawy wydajności głośników. Rozwiązanie Dirac Live zwiększa obszar najlepszego odsłuchu i jako jedyne zapewnia dokładną inscenizację, przejrzystość, zrozumiałość głosu oraz głębszy i mocniejszy bas. Umożliwia pełne dostosowanie do własnych preferencji.

Aby odblokować tę funkcję, można zakupić klucz licencyjny Dirac Live. Odwiedź stronę [www.dirac.com/marantz/](http://www.dirac.com/marantz/)

- **Możliwość aktualizacji Dirac Live Bass Control**

Dirac Live Bass Control to technologia zarządzania routowaniem kanałów o niskiej częstotliwości z sygnału do kanałów odtwarzania (głośników) urządzenia audio. Dodatkowo, mając pełną kontrolę nad routowaniem kanałów i częstotliwości urządzenia oraz mocą wyjściową, technologia Dirac Live Room Correction zostaje znacznie rozszerzona.

W szczególności systemy z wieloma subwooferami odnotują znacznie lepszą korekcję pomieszczenia i jakość basów.

Szczegółowe informacje zawiera instrukcja Dirac Live.

<https://manuals.marantz.com/DiracLive/ALL/PL>



### • AURO-3D

To urządzenie jest wyposażone w dekodery AURO-3D.

W trybie AURO-3D głośniki przednie wysokie (FHL + FHR), wysokie surround (SHL + SHR) i górne surround (TS/opcjonalne) zostają dodane do konwencjonalnego systemu 5.1-kanalowego w celu uzyskania naturalnego i realistycznego pola dźwięku, który jest słyszany ze wszystkich kierunków.

Możesz cieszyć się pełnymi możliwościami odtwarzania AURO-3D, jeśli prawidłowo rozstawisz głośniki AURO-3D.

#### ■ Odtwarzanie AURO-3D

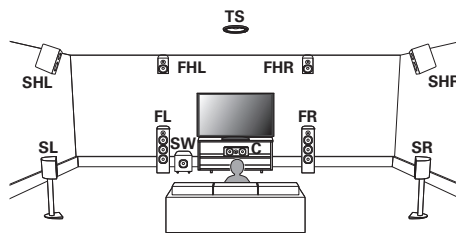

- AURO-3D zaleca dodanie głośników FRONT HEIGHT i SURROUND HEIGHT do konfiguracji głośników 5.1. Opcjonalnie można użyć głośników REAR HEIGHT, głośników sufitowych, głośników Dolby Atmos Enabled zamiast głośników FRONT HEIGHT i SURROUND HEIGHT do odtwarzania Dolby Atmos, DTS:X i AURO-3D.



## Wysoka wydajność

- **Obsługa wejścia/wyjścia 8K 60 Hz**

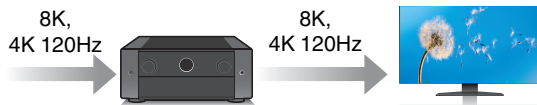

Gdy używane jest 8K Ultra HD (High Definition), szybkość sygnału wejściowego/wyjściowego 60 klatek na sekundę (60p) zostaje osiągnięta dla sygnałów wideo. Po podłączeniu do 8K Ultra HD i telewizora kompatybilnego z wejściowym sygnałem wideo 60p, możesz cieszyć się poczuciem realizmu dostępnym jedynie w przypadku obrazów w wysokiej rozdzielczości, nawet przy oglądaniu szybko poruszających się obrazów.

To urządzenie obsługuje szeroką zawartość HDR, zapewniając jeszcze wyższą rozdzielczość wideo.

- **HDCP 2.3**

To urządzenie jest kompatybilne ze standardem ochrony praw autorskich HDCP 2.3.

- **Cyfrowy procesor wideo zwiększa rozdzielczość 1080p/4K do 8K**



To urządzenie jest wyposażone w funkcję skalowania wideo do 8K, która umożliwia odtwarzanie wideo 1080p/4K przez HDMI w rozdzielczości 8K (7680 × 4320 pikseli). Ta funkcja pozwala na podłączenie urządzenia do telewizora za pomocą jednego kabla HDMI i wyświetla obrazy o wysokiej rozdzielczości dla każdego źródła wideo.

- **Kompatybilność funkcji eARC (Enhanced Audio Return Channel)**

Funkcja eARC jest kompatybilna ze standardowymi formatami dźwiękowymi ARC, a także wielokanałowymi formatami Linear PCM, Dolby TrueHD, Dolby Atmos, DTS-HD, DTS:X i innymi, które nie mogą być przesyłane przez standardową funkcję ARC.

Dodatkowo po podłączeniu do telewizora kompatybilnego z funkcją eARC można cieszyć się lepszą jakością odtwarzania dźwięku surround przez telewizor.

- **Urządzenie jest wyposażone w wyjście HDMI ZONE2 (👉 str. 160)**

Wyjście multi-room ZONE2 zawiera wyjście HDMI, które pozwala na korzystanie z innego źródła audio/wideo w tym pomieszczeniu razem z innym programem grającym w głównym pomieszczeniu.

- Złącza HDMI umożliwiają podłączenie różnorodnych źródeł cyfrowych AV (7 wejść, 3 wyjścia)

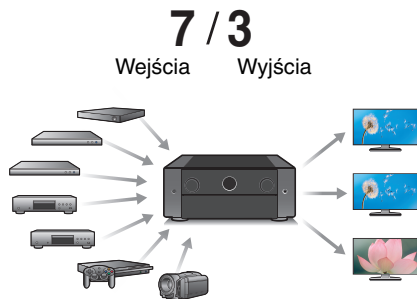

Urządzenie jest wyposażone w 7 wejść HDMI umożliwiających podłączenie rozmaitych urządzeń zgodnych ze standardem HDMI, takich jak odtwarzacze Blu-ray Disc, konsole gier i kamery video HD. Są podwójne wyjścia HDMI dla pomieszczenia głównego oraz trzecie wyjście HDMI dla innego pomieszczenia.

- Oprócz funkcji sieciowych, takich jak radio internetowe itp., urządzenie posiada funkcję AirPlay®. (🔗 str. 120)

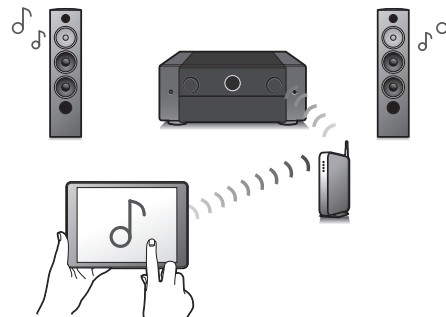

Za pomocą tego urządzenia można odtwarzać rozmaitych źródeł audiowizualnych, w tym radio internetowe i pliki dźwiękowe zapisane w komputerze.

Urządzenie obsługuje również technologię Apple AirPlay, która umożliwia odtwarzanie strumieniowe biblioteki muzycznej z urządzeń takich jak iPhone®, iPad®, iPod touch® lub iTunes®.

- **Obsługa bezprzewodowej funkcji audio “AirPlay 2®”.**  
Synchronizacja wielu urządzeń/głośników kompatybilnych z AirPlay 2 w celu jednoczesnego odtwarzania.  
To urządzenie obsługuje funkcję AirPlay 2 i wymaga systemu iOS 11.4 lub nowszego.



- **Odtwarzanie plików DSD i FLAC przez USB i sieci**

To urządzenie obsługuje odtwarzanie formatów audio o wysokiej rozdzielczości, takich jak pliki DSD (5,6 MHz) i FLAC 192 kHz. Zapewnia wysoką jakość odtwarzania plików o wysokiej rozdzielczości.

- **Można łatwo nawiązać połączenie bezprzewodowe z urządzeniami Bluetooth (📖 str. 97)**

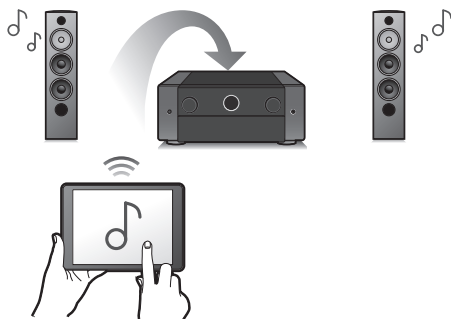

Można słuchać muzyki poprzez bezprzewodowe połączenie ze smartfonem, tabletem, komputerem itp.

- **Podłącz słuchawki Bluetooth**

To urządzenie może transmitować poprzez Bluetooth, dzięki czemu można cieszyć się dźwiękiem bezprzewodowo przez słuchawki Bluetooth.

Odtwarzanie może odbywać się przy użyciu jednocześnie podłączonych głośników i słuchawek Bluetooth lub tylko przy użyciu słuchawek Bluetooth.

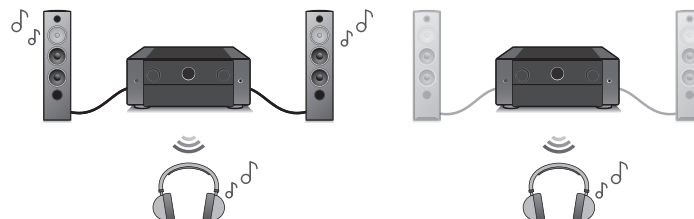

- Dźwięk multi-room (🔊 str. 132)

[MAIN ZONE]



[ZONE2] / [ZONE3]

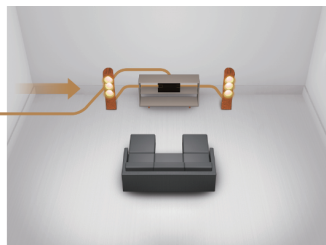

Istnieje możliwość wybrania i odtwarzania z poszczególnych wejść w pomieszczeniu głównym (MAIN ZONE), oraz w ZONE2 i ZONE3. Ponadto, gdy używana jest funkcja Wszystkie strefy stereo, muzyka odtwarzana w pomieszczeniu głównym (MAIN ZONE) może być odtwarzana we wszystkich strefach jednocześnie. Jest to przydatne, gdy chce się słuchać muzyki tła w całym domu.

- **Energooszczędna konstrukcja**

Urządzenie wyposażone jest w funkcję trybu Tryb ECO, która pozwala odtwarzać muzykę i filmy, jednocześnie redukując zużycie energii, a także w funkcję automatycznego trybu czuwania, która automatycznie wyłącza zasilanie, gdy urządzenie nie jest używane. Pozwala to ograniczyć zbędne zużywanie energii.

- Kompatybilne z Aplikacją “Marantz AVR Remote”\* w zakresie wykonywania podstawowych czynności na urządzeniach iPad, iPhone lub Android™ (Google, Amazon Kindle Fire)



Aplikacja Marantz AVR Remote umożliwia pełną kontrolę nad tym urządzeniem, a także zapewnia dostęp do menu ustawień, w którym można przeprowadzić szczegółową regulację za pomocą telefonów lub tabletów. Aplikacja “Marantz AVR Remote” zapewnia również szybki dostęp do funkcji wyświetlania statusu odbiornika, opcji menu, sterowania odtwarzaczem płyt Blu-ray firmy Marantz oraz instrukcji użytkownika online.

\* Pobierz odpowiednią aplikację “Marantz AVR Remote” dla urządzeń z systemem iOS lub Android. To urządzenie należy połączyć z tą samą siecią LAN lub Wi-Fi (beprzewodową siecią LAN), z którą jest połączone urządzenie iPad, iPhone lub Android™.



- HEOS zapewnia transmisję strumieniową muzyki z ulubionych źródeł muzycznych online

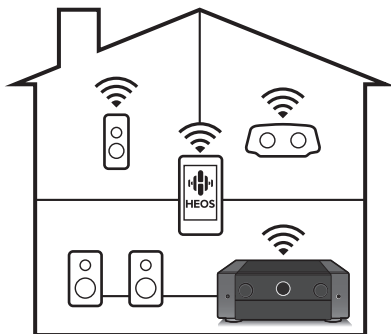

Bezprzewodowy system dźwięku multi-room pozwala cieszyć się ulubioną muzyką w dowolnym pomieszczeniu Twojego domu. Wykorzystując istniejącą sieć domową oraz aplikację HEOS App (dostępną na urządzenia iOS, Android oraz Amazon), możesz odkrywać, przeglądać i odtwarzać muzykę z własnej biblioteki muzycznej lub z wielu usług transmisji strumieniowej muzyki online. Jeżeli do tej samej sieci podłączono wiele urządzeń HEOS Built-in, urządzenia te mogą zostać zsynchronizowane do odtwarzania tej samej muzyki na wszystkich urządzeniach symultanicznie albo różnej muzyki na osobnych urządzeniach.

## Łatwa obsługa

- **“Kreator ustawień”** wyświetla łatwe w użyciu instrukcje konfiguracji.  
Najpierw po zapytaniu ustaw język. Następnie postępuj zgodnie z instrukcjami wyświetlanymi na ekranie TV ustawiając parametry głośników, sieci itd.
- **Łatwy w użyciu graficzny interfejs użytkownika.**  
To urządzenie jest wyposażone w graficzny interfejs użytkownika, co ułatwia obsługę.



# Nazwy elementów i ich funkcje

## Panel przedni

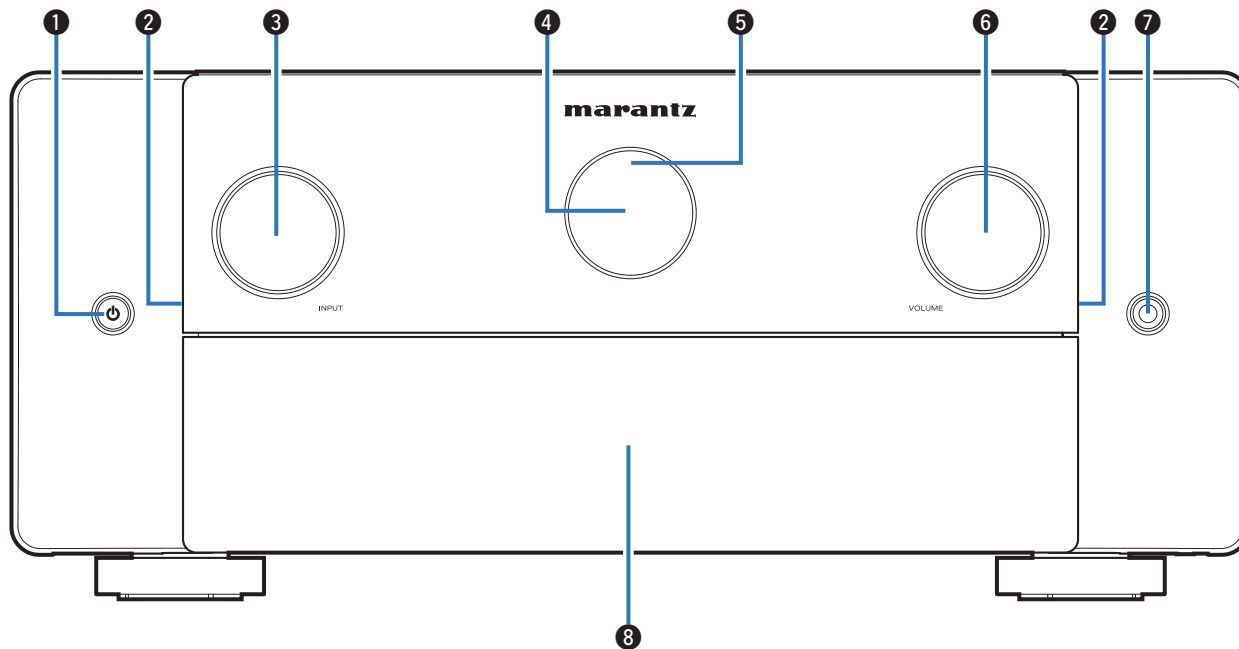

Szczegółowe informacje można znaleźć na następnej stronie.



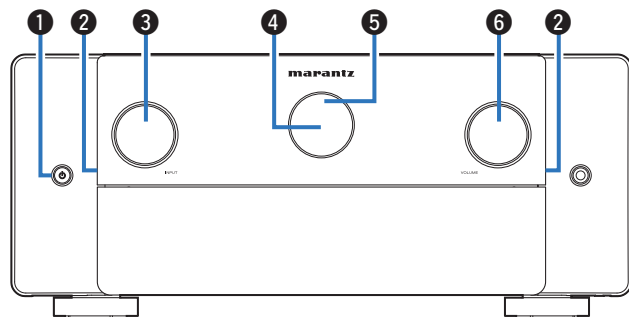

### 1 Przycisk zasilania (⏻)

Służy do włączania/wyłączania zasilania (czuwanie) w strefie MAIN ZONE (w pomieszczeniu, gdzie znajduje się urządzenie).  
(👉 str. 92)

### 2 Podświetlenie

Świeci się, gdy urządzenie jest włączone. Jeśli naciśniesz przycisk DIMMER, jasność podświetlenia zmieni się odpowiednio do jasności wyświetlacza.

Podświetlenie wyłącza się w menu ustawień "Panel przedni".  
(👉 str. 265)

### 3 Pokrętko wyboru INPUT

Służy do wyboru źródła sygnału. (👉 str. 92)

### 4 Ekran główny

Służy do wyświetlania rozmaitych informacji. (👉 str. 25)

### 5 Czujnik zdalnego sterowania

Odbiera sygnał z pilota zdalnego sterowania. (👉 str. 10)

### 6 Pokrętko VOLUME

Służy do regulacji poziomu głośności. (👉 str. 93)



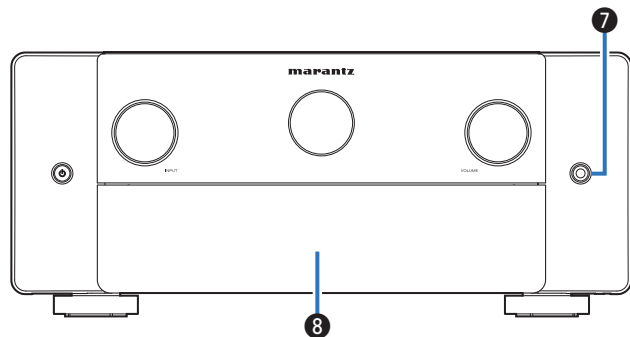

### 7 Gniazdo słuchawkowe

Do podłączenia słuchawek.

Jeżeli do tego gniazda podłączone zostaną słuchawki, sygnał audio nie będzie wyprowadzany przez podłączone głośniki ani przez złącza PRE OUT.

#### UWAGA

- Aby nie spowodować uszkodzenia słuchu podczas słuchania z użyciem słuchawek, nie zwiększaj gwałtownie poziomu głośności.

### 8 Drzwiczki

W przypadku korzystania z przycisków i/lub złączy za drzwiczkami, pociągnij drzwiczki do siebie, chwytając je po obu stronach, aby je otworzyć. Zachowaj ostrożność, aby nie przytrzasnąć palców podczas zamykania drzwiczek.

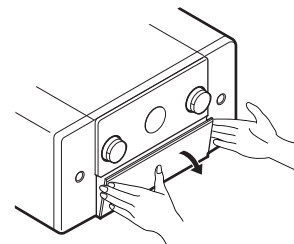

## Przy otwartych drzwiczkach

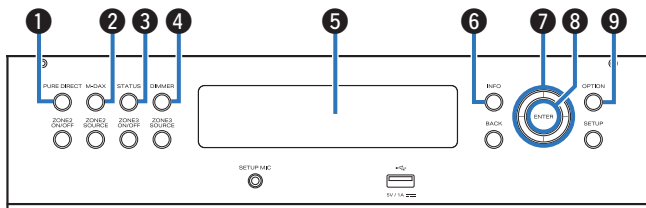

### 1 Przycisk PURE DIRECT

Służy do przełączania trybu dźwięku między Direct, Pure Direct oraz Auto. (👉 str. 136 – 137)

### 2 Przycisk M-DAX

Włącza tryb M-DAX. (👉 str. 185)

### 3 Przycisk STATUS

Każde naciśnięcie powoduje zmianę informacji o stanie na wyświetlaczu.

### 4 Przycisk DIMMER

Każde naciśnięcie powoduje zmianę jasności wyświetlacza. (👉 str. 264)

### 5 Subekran

Służy do wyświetlania rozmaitych informacji. (👉 str. 26)

### 6 Przycisk informacyjny (INFO)

Służy do wyświetlania informacji o stanie na ekranie telewizora. (👉 str. 269)

### 7 Przyciski kursora

Służą do wyboru elementów.

### 8 Przycisk ENTER

Określa wybór.

### 9 Przycisk OPTION

Służy do wyświetlania menu opcji na ekranie telewizora.



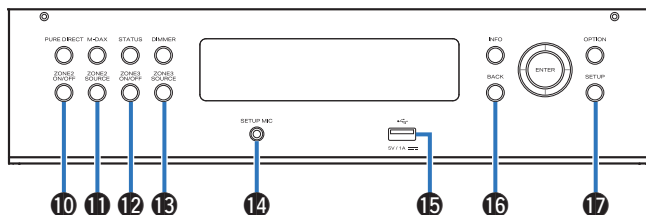

#### 10 Przycisk ZONE2 ON/OFF

Służy do włączania/wyłączania strefy ZONE2 (inne pomieszczenie). (📖 str. 166)

#### 11 Przycisk ZONE2 SOURCE

Służy do wyboru źródła sygnału dla strefy ZONE2. (📖 str. 166)

#### 12 Przycisk ZONE3 ON/OFF

Służy do włączania/wyłączania strefy ZONE3 (inne pomieszczenie). (📖 str. 166)

#### 13 Przycisk ZONE3 SOURCE

Służy do wyboru źródła sygnału dla strefy ZONE3. (📖 str. 166)

#### 14 Gniazdo SETUP MIC

Służy do podłączania, dołączonego do zestawu, mikrofonu do kalibracji dźwięku. (📖 str. 211)

#### 15 Port USB (🔌)

Służy do podłączania urządzeń magazynujących USB (takich jak pamięć USB). (📖 str. 83)

#### 16 Przycisk BACK

Powrót do poprzedniego ekranu.

#### 17 Przycisk SETUP

Służy do wyświetlania menu na ekranie telewizora. (📖 str. 176)



## Wyświetlacz

### ■ Ekran główny

Wyświetla nazwę źródła sygnału, tryb dźwiękowy, wartości ustawień oraz inne informacje.

### □ Wyświetlacz standardowy

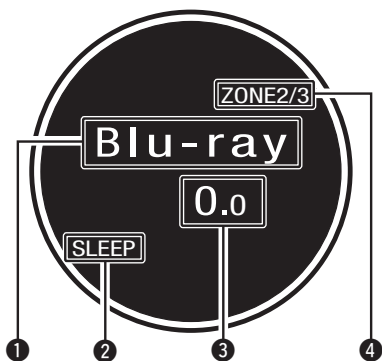

#### 1 Wskaźnik źródła sygnału

Zostanie wyświetlona nazwa aktualnie wybranego źródła wejściowego. Jeśli nazwa źródła wejściowego została zmieniona za pomocą opcji menu "Zmiana nazwy źródła", zostanie wyświetlona nazwa źródła wejściowego po zmianie. (☞ str. 206)

#### 2 Wskaźnik wyłącznika czasowego

Świeci się, gdy ustawiona jest funkcja wyłącznika czasowego. (☞ str. 149)

#### 3 Wskaźnik głośności

#### 4 Wyświetlacz zasilania stref ZONE2/ZONE3

**ZONE2:** Świeci się, gdy w strefie ZONE2 jest włączone zasilanie.

**ZONE3:** Świeci się, gdy w strefie ZONE3 jest włączone zasilanie.

**ZONE2/3:** Świeci się, gdy w strefach ZONE2 i ZONE3 jest włączone zasilanie. (☞ str. 168)



## ■ Subekran

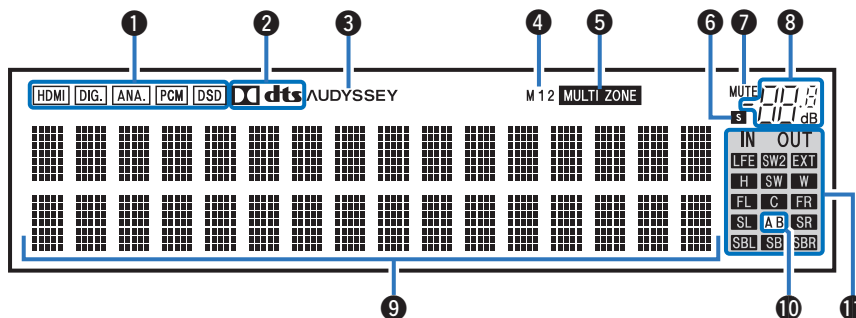

### 1 Wskaźniki sygnału wejściowego

Świecą się, wskazując ustawienia trybu wejściowego audio każdego źródła sygnału. (🔧 str. 205)

### 2 Wskaźniki dekodera

Świecą, gdy na wejściach obecne są sygnały Dolby lub DTS albo gdy pracuje dekodery Dolby lub DTS.

### 3 Wskaźnik Audyssey®

Świeci się, gdy ustawiono funkcję “MultEQ® XT32”, “Dynamic EQ”, “Dynamic Volume” lub “Audyssey LFCTM”. (🔧 str. 187)

### 4 Wskaźnik wyjścia HDMI

Świeci się odpowiednio do ustawień wyjścia HDMI. W przypadku ustawienia na “Auto(dualne)”, wskaźniki będą świeciły się zgodnie ze stanem połączeń.

### 5 Wskaźnik MULTI ZONE

Świeci się, gdy w strefie ZONE2 lub ZONE3 (inne pomieszczenie) włączone jest zasilanie. (🔧 str. 168)



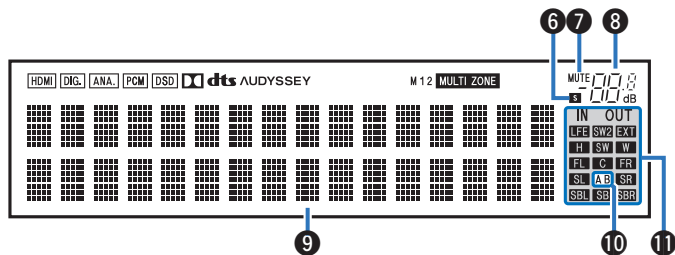

### 6 Wskaźnik wyłącznika czasowego

Świeci się, gdy ustawiona jest funkcja wyłącznika czasowego. (👉 str. 149)

### 7 Wskaźnik MUTE

Migota, gdy dźwięk jest wyciszony. (👉 str. 93)

### 8 Wskaźnik głośności

### 9 Wyświetlacz informacyjny

Wyświetla nazwę źródła sygnału, tryb dźwiękowy, wartości ustawień oraz inne informacje.

### 10 Wskaźnik głośnika głównego

Świeci się odpowiednio, gdy przez głośniki główne A oraz B wprowadzany jest sygnał audio.

### 11 Wskaźniki kanału sygnału wejściowego/wyjściowego

Kanał dla sygnałów wejściowych/wyjściowych jest wyświetlany zgodnie z ustawieniem skonfigurowanym dla opcji “Wskaźnik kanału”. (👉 str. 265)

- Gdy opcja “Wskaźnik kanału” jest ustawiona na “Wyscie” (ustawienie domyślne) wskaźniki świecą, gdy przez głośniki wprowadzany jest sygnał audio.
- Gdy opcja “Wskaźnik kanału” jest ustawiona na “Wejście” wskaźniki świecą odpowiednio w kanałach, w których jest sygnał wejściowy.

Podczas odtwarzania źródeł dźwięku HD Audio, wskaźnik **EXT** świeci, gdy jest doprowadzany sygnał z kanału rozszerzeń (kanał inny niż przedni, środkowy, surround, tylny surround, przedni wysoki, przedni szeroki lub LFE).



## Panel tylny

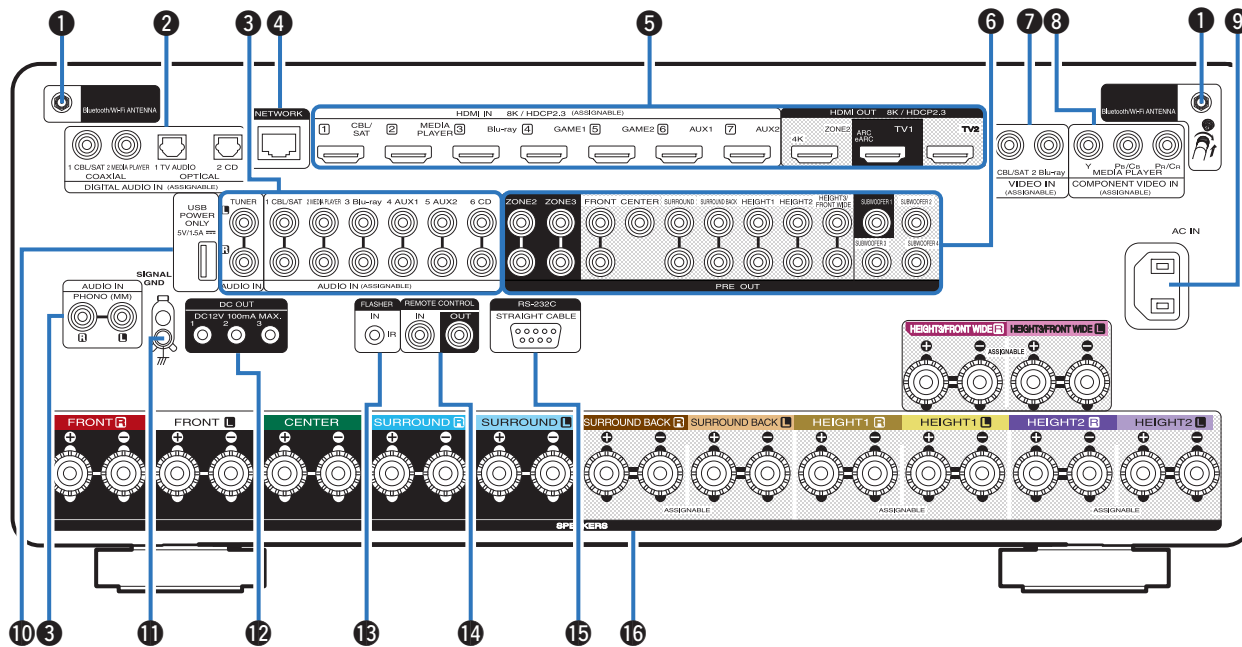

Szczegółowe informacje można znaleźć na następnym stronie.



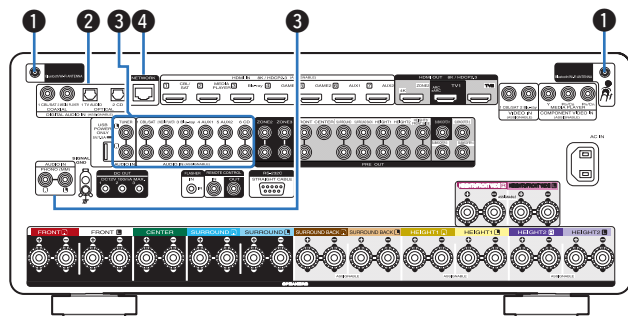

### 1 Złącza Bluetooth/antena sieci bezprzewodowej LAN

Służy do podłączania załączonych anten zewnętrznych dla podłączenia Bluetooth/sieci bezprzewodowej, podczas połączenia do sieci przez sieć bezprzewodową LAN, lub podczas podłączenia do urządzenia przenośnego za pomocą Bluetooth. (☞ str. 85)

- 1 Anteny zewnętrzne dla połączenia Bluetooth/sieci bezprzewodowej należy umieścić równomiernie powyżej tylnego zespołu śrub.
- 2 Należy obrócić zgodnie z kierunkiem ruchu wskazówek zegara, dopóki anteny zostaną całkowicie połączone.
- 3 Należy obrócić antenę do góry, aby uzyskać lepszy odbiór.

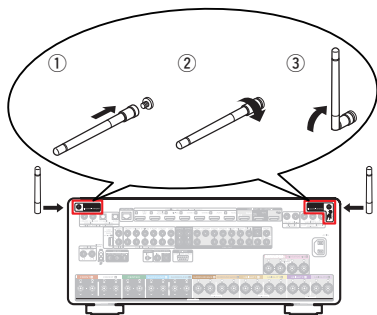

### 2 Cyfrowe złącza audio (DIGITAL AUDIO)

Do podłączania urządzeń wyposażonych w złącza dźwięku cyfrowego.

- “Połączenie 2: telewizor ze złączem HDMI i brakiem obsługi funkcji ARC/eARC” (☞ str. 76)
- “Podłączenie Set-Top Box (Tuner TV satelitarnej/kablowej)” (☞ str. 78)
- “Podłączenie odtwarzacza multimedialnego” (☞ str. 79)

### 3 Analogowe złącza audio (AUDIO)

Do podłączania urządzeń wyposażonych w złącza dźwięku analogowego.

- “Podłączenie Set-Top Box (Tuner TV satelitarnej/kablowej)” (☞ str. 78)
- “Podłączenie odtwarzacza multimedialnego” (☞ str. 79)
- “Podłączenie odtwarzacza Blu-ray Disc lub odtwarzacza DVD” (☞ str. 80)
- “Podłączenie gramofonu” (☞ str. 82)

### 4 Złącze NETWORK

Służy do podłączenia kabla LAN, podczas podłączania do przewodowej sieci LAN. (☞ str. 84)



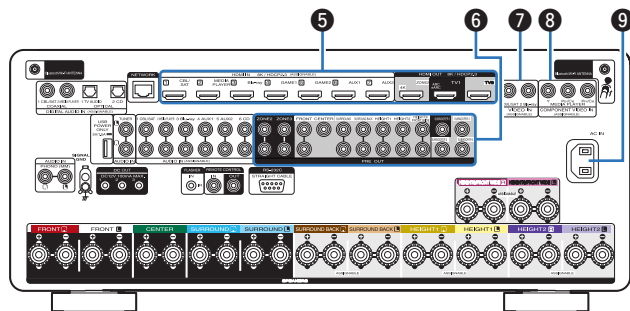

### 5 Złącze HDMI

Do podłączania urządzeń wyposażonych w złącza typu HDMI.

- “Połączenie 1: odbiornik telewizyjny ze złączem HDMI i obsługą funkcji ARC/eARC” (👉 str. 75)
- “Połączenie 2: telewizor ze złączem HDMI i brakiem obsługi funkcji ARC/eARC” (👉 str. 76)
- “Podłączenie Set-Top Box (Tuner TV satelitarnej/ kablowej)” (👉 str. 78)
- “Podłączenie odtwarzacza multimedialnego” (👉 str. 79)
- “Podłączenie odtwarzacza Blu-ray Disc lub odtwarzacza DVD” (👉 str. 80)
- “Podłączenie konsoli do gier lub odtwarzacza zgodnego z 8K” (👉 str. 81)

### 6 Złącza PRE OUT

Do podłączania subwoofera z wbudowanym wzmacniaczem lub zewnętrznym wzmacniaczem mocy.

- “Podłączenie subwoofera” (👉 str. 43)
- “Podłączenie zewnętrznego wzmacniacza mocy” (👉 str. 47)
- “Podłączenie głośników systemu wielokanałowego 13.1” (👉 str. 64)
- “Sposób wykonania połączeń dla strefy ZONE” (👉 str. 161)

### 7 Złącza wideo (VIDEO)

Do podłączania urządzeń wyposażonych w złącza wideo.

- “Podłączenie Set-Top Box (Tuner TV satelitarnej/ kablowej)” (👉 str. 78)
- “Podłączenie odtwarzacza Blu-ray Disc lub odtwarzacza DVD” (👉 str. 80)

### 8 Złącza sygnału komponentowego wideo (COMPONENT VIDEO)

Do podłączania urządzeń wyposażonych w złącza sygnału component video.

- “Podłączenie odtwarzacza multimedialnego” (👉 str. 79)

### 9 Wejście AC (AC IN)

Do podłączania przewodu zasilania. (👉 str. 90)



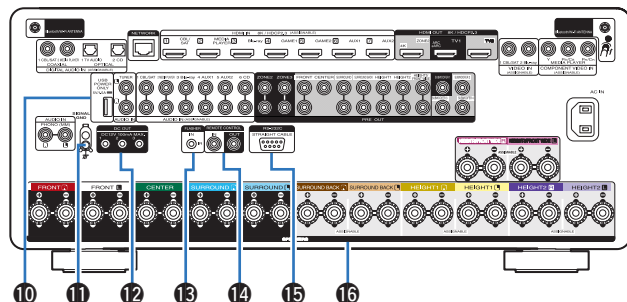

### 10 Port USB (POWER SUPPLY)

Może służyć do zasilania odtwarzaczy strumieniowych itd.



- W przypadku wymagania zasilania o wartości co najmniej 5 V/1,5 A należy użyć zasilacza AC dołączonego do urządzenia.
- W celu utworzenia zawartości z pamięci USB należy podłączyć urządzenie do portu USB na przednim panelu.

### 11 Gniazdo SIGNAL GND

Służy do podłączenia uziemienia dla gramofonu. (👉 str. 82)

### 12 Gniazda DC OUT

Do podłączania urządzeń wyposażonych w funkcję wyzwalania. (👉 str. 89)

### 13 Gniazdo FLASHER IN

Używane w przypadku korzystania ze sterowania BOX lub innego takiego urządzenia sterującego do sterowania tym urządzeniem.

### 14 Gniazda REMOTE CONTROL

Do podłączania odbiorników/nadajników podczerwieni, umożliwiających obsługę tego i innych urządzeń zewnętrznych z innego pomieszczenia. (👉 str. 86)

### 15 Złącze RS-232C

Służy do podłączania urządzeń zdalnego sterowania wyposażonych w złącza RS-232C. Aby uzyskać więcej informacji na ten temat, zapoznaj się z instrukcją obsługi zewnętrznego urządzenia zdalnego sterowania. Wcześniej wykonaj poniższe czynności.

- 1 Włącz zasilanie amplitunera.
- 2 Wyłącz zasilanie amplitunera za pomocą zewnętrznego urządzenia sterującego.
- 3 Sprawdź, czy amplituner przełączył się w tryb oczekiwania (standby).

### 16 Zaciski głośnikowe (SPEAKERS)

Do podłączania głośników. (👉 str. 42)

#### UWAGA

- Nie dotykaj wewnętrznych szpilek w gniazdach na tylnym panelu. Ładunek elektrostatyczny przenoszony na ciełe może spowodować uszkodzenie układów wewnętrznych tego urządzenia.



## Pilot zdalnego sterowania

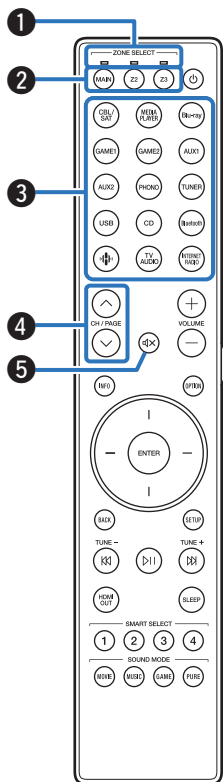

### 1 Wskaźniki trybu strefy

Wskaźnik obsługiwanej strefy będzie podświetlony.

### 2 Przyciski ZONE SELECT (MAIN, Z2, Z3)

Służą do przełączania strefy (MAIN ZONE, ZONE2, ZONE3) obsługiwanej za pomocą pilota zdalnego sterowania.

- “Odtwarzanie różnych źródeł w strefach MAIN ZONE, ZONE2 i ZONE3” (👉 str. 168)
- “Operacje w menu” (👉 str. 176)
- “Określenie strefy, w której pracuje pilot zdalnego sterowania” (👉 str. 273)

### 3 Przyciski wyboru źródła wejściowego

Służą do wyboru źródła sygnału.

- “Wybór źródła sygnału” (👉 str. 92)
- “Odtwarzanie różnych źródeł w strefach MAIN ZONE, ZONE2 i ZONE3” (👉 str. 168)

### 4 Przyciski wyszukiwania kanału/strony (CH/PAGE ^ v)

Służą do przełączania stron. (👉 str. 106)

### 5 Przycisk MUTE (🔇)

Wyciszanie dźwięku wyjściowego.

- “Czasowe wyciszenie dźwięku (Wyciszenie)” (👉 str. 93)
- “Czasowe wyłączenie dźwięku (Wyciszenie)” (👉 str. 170)



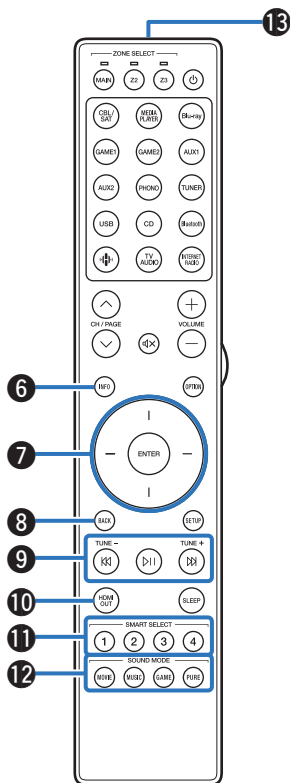

### 6 Przycisk informacyjny (INFO)

Służy do wyświetlania informacji o stanie na ekranie telewizora. (👉 str. 269)

### 7 Przyciski kursora

Służą do wyboru elementów.

### 8 Przycisk BACK

Powrót do poprzedniego ekranu.

### 9 Przyciski systemowe

Służą do obsługi funkcji związanych z odtwarzaniem.

### 10 Przycisk HDMI OUT

Służy do ustawiania wyjścia HDMI monitora. (👉 str. 198)

### 11 Przyciski SMART SELECT (1 – 4)

Służą do wywoływania ustawień przypisanych do poszczególnych przycisków, takich jak ustawienia źródła sygnału wejściowego, poziomu głośności i trybu dźwięku. (👉 str. 151)

### 12 Przyciski SOUND MODE

Służą do wyboru trybu dźwięku. (👉 str. 134)

### 13 Nadajnik sygnału zdalnego sterowania

Nadaje sygnał z pilota zdalnego sterowania. (👉 str. 10)

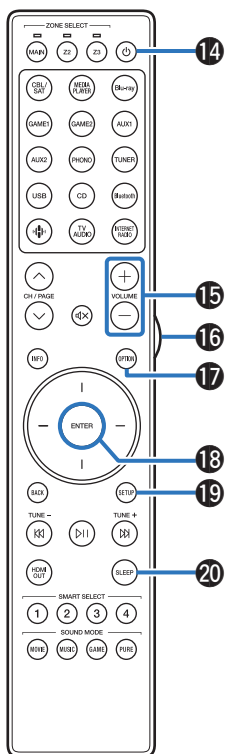

**14 Przycisk POWER (⏻)**

Służy do włączania/wyłączania zasilania.

- “Włączanie urządzenia” (👉 str. 92)
- “Odtwarzanie w strefie ZONE2/ZONE3 (inne pomieszczenie)” (👉 str. 160)

**15 Przyciski VOLUME (+/-)**

Służą do regulacji poziomu głośności.

- “Ustawienie poziomu głośności” (👉 str. 93)
- “Ustawianie poziomu głośności w strefie ZONE2/ZONE3” (👉 str. 170)

**16 Przycisk podświetlenia**

Służy do włączania podświetlenia na około 5 sekund. (👉 str. 272)

**17 Przycisk OPTION**

Służy do wyświetlania menu opcji na ekranie telewizora.

**18 Przycisk ENTER**

Określa wybór.

**19 Przycisk SETUP**

Służy do wyświetlania menu na ekranie telewizora. (👉 str. 176)

**20 Przycisk SLEEP**

Służy do ustawienia wyłącznika czasowego. (👉 str. 149)



## ■ Spis treści









Instalacja głośników	36
Podłączanie głośników	42
Podłączanie odbiornika TV	74
Podłączanie odtwarzacza	77
Podłączanie pamięci USB do portu USB	83
Podłączanie do sieci domowej (LAN)	84
Podłączanie zewnętrznego urządzenia sterującego	86
Podłączanie przewodu zasilającego	90

### UWAGA

- Nie należy podłączać przewodu zasilania przed dokonaniem wszystkich połączeń sygnałowych. Gdy uruchomiony jest "Kreator ustawień", w celu wykonania połączeń należy stosować się do instrukcji wyświetlanych na ekranie "Kreator ustawień" (strona 9 oddzielnego podręcznika "Skrócona instrukcja obsługi"). (Podczas pracy programu "Kreator ustawień" na złączach wejściowych/wyjściowych nie jest obecne napięcie).
- Kable zasilające nie mogą być splątane z kablami sygnałowymi. Mogłoby to powodować występowanie szumów.

## ■ Przewody używane do podłączeń

Przygotuj kable niezbędne do podłączenia żądanych urządzeń.

Przewód głośnika	
Przewód subwoofera	
Przewód HDMI	
Przewód component video	
Kabel wideo	
Cyfrowy przewód koncentryczny	
Przewód optyczny	
Przewód audio	
Przewód LAN	



## Instalacja głośników

Określ system głośnikowy w zależności od liczby posiadanych głośników i zamontuj każdy z głośników oraz subwoofer w pomieszczeniu odsłuchowym.

Instalacja głośników jest wyjaśniona na przykładzie typowej instalacji.

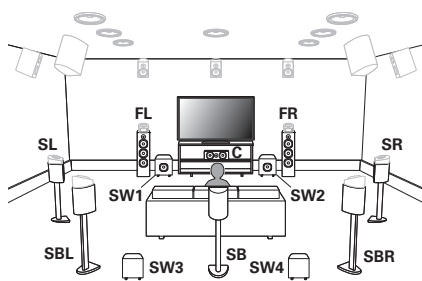

**FL/FR**  
(Przedni głośnik lewy/  
prawy):

Ustaw FRONT lewy i prawy głośnik w jednakowej odległości od głównej pozycji odsłuchowej. Odległość między obydwooma zestawami głośnikowymi a telewizorem również powinna być jednakowa.

**C**  
(Środkowy głośnik):

Umieść głośnik CENTER z przodu i pośrodku telewizora, pomiędzy przednimi głośnikami lewym i prawym.

**SL/SR**  
(Głośnik surround  
lewy/prawy):

Ustaw głośniki SURROUND lewy i prawy w równej odległości na lewo i prawo od głównej pozycji odsłuchowej. Jeśli nie posiadasz tylnych głośników surround, przesunij głośniki surround nieco w tył w stosunku do pozycji odsłuchowej.

**SBL/SBR**  
(Głośnik tylny surround  
lewy/prawy):

Ustaw głośniki SURROUND BACK lewy i prawy w równej odległości na lewo i prawo od głównej pozycji odsłuchowej i bezpośrednio za główną pozycją odsłuchową. W przypadku korzystania z jednego tylnego głośnika surround (SB) ustaw go bezpośrednio za pozycją odsłuchową.

**SW 1/2/3/4**  
(Subwoofer):

Ustaw subwoofer w pobliżu głośników przednich. Jeśli używasz wielu subwooferów, ustaw pary subwooferów w jednakowej odległości od siebie pod przednią lub tylną ścianą pomieszczenia, albo ustaw pojedyncze subwoofery w połowie odległości między parami przednich lub parami tylnych głośników. Możesz także ustawić konkretny układ, kiedy używasz wielu subwooferów z ustawieniem "Tryb subwoofera" (☰ str. 229):  
2 subwoofery: 2 z przodu lub 1 z przodu i 1 z tyłu  
3 subwoofery: 2 z przodu i 1 z tyłu  
4 subwoofery: 2 z przodu i 2 z tyłu

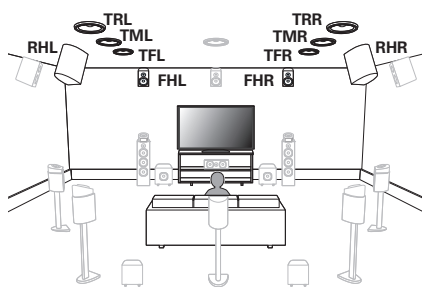

**FHL/FHR**

(Przedni wysoki  
głośnik lewy/prawy):

Ustaw FRONT HEIGHT głośnik lewy i prawy bezpośrednio powyżej głośników przednich. Zamontuj je tak blisko sufitu, jak to możliwe i skieruj je w stronę głównej pozycji odsłuchowej.

**TFL/TFR**

(Górny przedni  
głośnik lewy/prawy):

Zamontuj TOP FRONT głośnik lewy i prawy na suficie, nieznacznie przed główną pozycją odsłuchową i dopasuj do przednich głośników lewego i prawego.

**TML/TMR**

(Górny środkowy  
głośnik lewy/prawy):

Zamontuj TOP MIDDLE głośnik lewy i prawy bezpośrednio powyżej głównej pozycji odsłuchowej i dopasuj do przednich głośników lewego i prawego.

**TRL/TRR**

(Głośnik sufitowy  
tylny lewy/prawy):

Zamontuj TOP REAR głośnik lewy i prawy na suficie, nieznacznie za główną pozycją odsłuchową i dopasuj do przednich głośników lewego i prawego.

**RHL/RHR**

(Głośnik tylny  
ścienny lewy/prawy):

Ustaw REAR HEIGHT głośnik lewy i prawy bezpośrednio za główną pozycją odsłuchową. Zamontuj je tak blisko sufitu jak to możliwe i dopasuj do lewego i prawego głośnika przedniego.

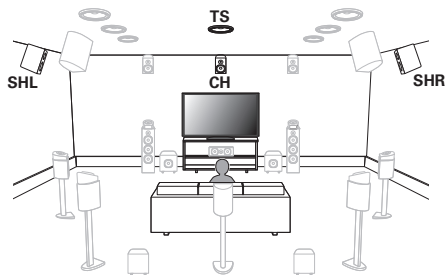

**SHL/SHR**

(Głośnik surround ścienny lewy/prawy):

Ustaw lewy i prawy głośnik SURROUND HEIGHT bezpośrednio powyżej głośników surround.

**CH**

(Głośnik wysoki centralny):

Umieścić głośnik CENTER HEIGHT bezpośrednio nad głośnikiem centralnym. Zamontuj je tak blisko sufitu, jak to możliwe i skieruj je w stronę głównej pozycji odsłuchowej.

**TS**

(Głośnik sufitowy surround):

Ustaw głośnik TOP SURROUND bezpośrednio powyżej głównej pozycji odsłuchowej i dopasuj do głośnika kanału centralnego.



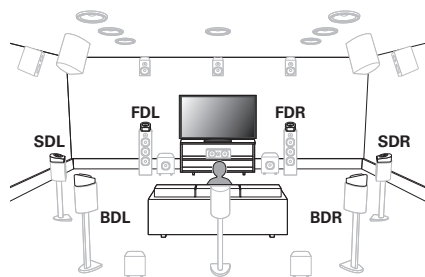

**FDL/FDR**  
(Przedni lewy/prawy  
głośnik Dolby):

Ustaw głośnik FRONT Dolby Atmos Enabled na przednim głośniku. W przypadku głośnika Dolby Atmos Enabled zintegrowanego z przednim głośnikiem, umieść głośnik Dolby Atmos Enabled zamiast przedniego głośnika.

**SDL/SDR**  
(Lewy/prawy głośnik  
Dolby Surround):

Ustaw głośnik SURROUND Dolby Atmos Enabled na głośniku surround. W przypadku głośnika Dolby Atmos Enabled zintegrowanego z głośnikiem surround, umieść głośnik Dolby Atmos Enabled zamiast głośnika surround.

**BDL/BDR**  
(Głośnik tylny lewy/  
prawy Dolby):

Ustaw głośnik BACK Dolby Atmos Enabled na tylnym głośniku surround. W przypadku głośnika Dolby Atmos Enabled zintegrowanego z tylnym głośnikiem surround, umieść głośnik Dolby Atmos Enabled zamiast tylnego głośnika surround.

### Informacje o głośnikach Dolby Atmos Enabled

Głośniki Dolby Atmos Enabled odbijają dźwięk od sufitu, aby umożliwić dźwiękowi nadejście zza głowy przy użyciu specjalnego głośnika skierowanego do góry, który jest umieszczony na podłodze.

Można cieszyć się dźwiękiem Dolby Atmos 3D nawet w miejscu, gdzie głośniki nie mogą być zainstalowane na suficie.

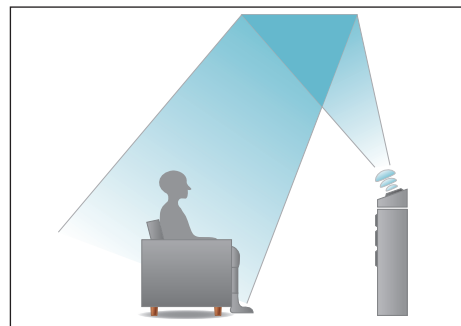



- To urządzenie jest kompatybilne z Dolby Atmos i DTS:X, oferując szersze i głębsze odczucie otaczania przez dźwięk.
- Urządzenie "Wirtualizer Głośnikowy" musi być ustawione do "Włącz" dla odtwarzania Dolby Atmos z konfiguracjami głośników 5.1-kanalowych lub mniejszych. (📖 str. 180)
- Tryb IMAX DTS:X / DTS:X można wybrać niezależnie od konfiguracji głośników.
- AURO-3D zaleca dodanie głośników FRONT HEIGHT i SURROUND HEIGHT do konfiguracji głośników 5.1. Opcjonalnie można użyć głośników REAR HEIGHT, głośników sufitowych, głośników Dolby Atmos Enabled zamiast głośników FRONT HEIGHT i SURROUND HEIGHT do odtwarzania Dolby Atmos, DTS:X i AURO-3D.

## ■ Zalecane rozmieszczenie głośników

### Układ głośników podłogowych

- Poniższa ilustracja przedstawia przykładowe rozmieszczenie poszczególnych głośników podłogowych. Twoja konfiguracja nie musi być identyczna.

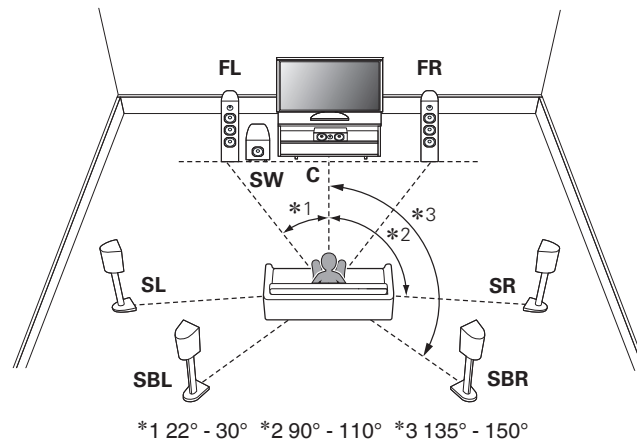

- Jeśli nie używasz głośników tylnych surround, zalecany kąt głośników dźwięku surround (\*2) to 120°.
- W przypadku korzystania z jednego tylnego głośnika surround ustaw go bezpośrednio za pozycją odsłuchową.



### Układ głośników wysokich

- Poniższa ilustracja przedstawia przykładowe rozmieszczenie poszczególnych głośników wysokich. Twoja konfiguracja nie musi być identyczna.

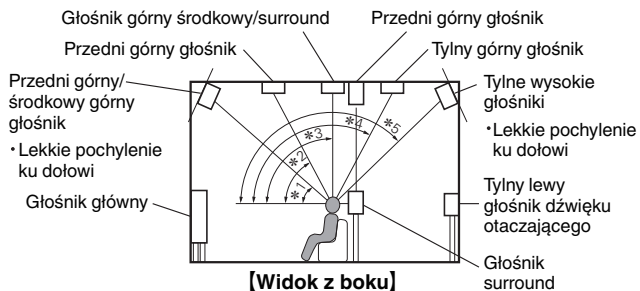

\*1 30° - 45°

\*2 30° - 55°

\*3 65° - 100°

\*4 125° - 150°

\*5 135° - 150°

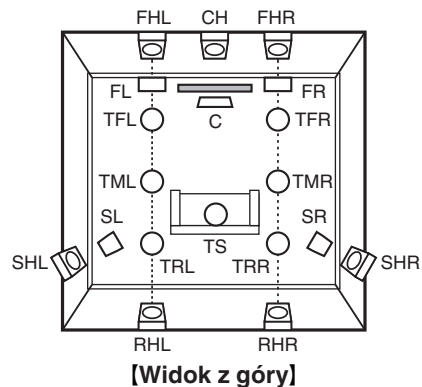

## Podłączanie głośników

Teraz podłączamy do amplitunera głośniki zamontowane w pomieszczeniu.

### Przed podłączeniem głośników

#### UWAGA

- Przed przystąpieniem do podłączania głośników odłącz wtyczkę zasilania z gniazda sieciowego. Wyłącz również subwoofer.
- Podłącz w taki sposób, aby gołe kable głośnikowych nie wystawały z gniazda głośnika. Jeśli gołe przewody dotkną tylnego panelu lub nastąpi zwarcie pomiędzy żyłami + oraz -, to może zadziałać układ zabezpieczający urządzenia. ("Układ zabezpieczający" (🔧 str. 330))
- Nie wolno dotykać styków głośnikowych, gdy włączone jest zasilanie. Mogłoby to doprowadzić do porażenia prądem elektrycznym. Gdy uruchomiony jest "Kreator ustawień" (strona 9 oddzielnego podręcznika "Skrócona instrukcja obsługi"), w celu połączenia urządzenia należy postępować zgodnie z instrukcjami wyświetlanymi na ekranie "Kreator ustawień". (Podczas pracy programu "Kreator ustawień" na złączach głośnika nie jest obecne napięcie).
- Należy użyć głośników (zestawów głośnikowych), z których każdy ma impedancję od 4 do 16  $\Omega$ /ohm.
- Podłączając głośniki o różnej impedancji, należy ustawić impedancję głośnika o najniższej impedancji.

#### UWAGA

- Przeprowadź następujące ustawienia podczas używania głośnika o impedancji 4 – 6  $\Omega$ /ohm.
  1. Naciśnij i przytrzymaj jednocześnie STATUS oraz ZONE3 SOURCE w urządzeniu głównym przez co najmniej 3 sekundy.  
Na wyświetlaczu pojawi się informacja "\*4K/8K Format <Enhanced>".
  2. Naciśnij dwukrotnie kursor Dół na urządzeniu głównym.  
Na wyświetlaczu pojawi się "\*Sp. Impedance <8ohms>".
  3. Użyj kursora Lewo lub Prawo na urządzeniu głównym, aby wybrać impedancję.

#### 8ohms

(Domyślne):

Wybierz, jeśli impedancja wszystkich podłączonych głośników wynosi powyżej 8  $\Omega$ /omów.

#### 6ohms:

Należy wybrać, gdy impedancja któregośkolwiek z podłączonych głośników wynosi 6  $\Omega$ /ohm.

#### 4ohms:

Należy wybrać, gdy impedancja któregośkolwiek z podłączonych głośników wynosi 4  $\Omega$ /ohm.

4. Aby zakończyć wprowadzanie ustawień, naciśnij przycisk ENTER na amplitunerze.



## ■ Podłączanie kabli głośnikowych

Sprawdź, czy złącza lewego (L) i prawego (P) kanału głośników zostały prawidłowo podłączone do tego urządzenia oraz czy została zachowana odpowiednia polaryzacja przewodów: + (czerwony) i – (czarny).

- 1 **Usuń około 10 mm izolacji z końcówki kabla głośnikowego, a następnie skręć druty kabla razem lub zamontuj odpowiedni styk głośnikowy.**



- 2 **Odblokuj gniazdo głośnikowe przekręcając je w lewo.**

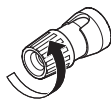

- 3 **Wsuń rdzeń przewodu w gniazdo głośnikowe do samego końca.**

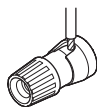

- 4 **Zaciśnij gniazdo głośnikowe przekręcając je w prawo.**

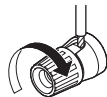

## ■ Podłączanie subwoofera

Do podłączenia subwoofera używaj kabla głośnikowego. Do urządzenia można podłączyć cztery subwoofery.

Kiedy podłączasz wiele subwooferów, zmień ustawienie “Subwoofery” w ustawieniu “Układ głośników” odpowiednio do liczby podłączanych subwooferów. (👉 str. 228)

Głośność i odległość można ustawić oddzielnie dla subwoofera 1, 2, 3 i 4.

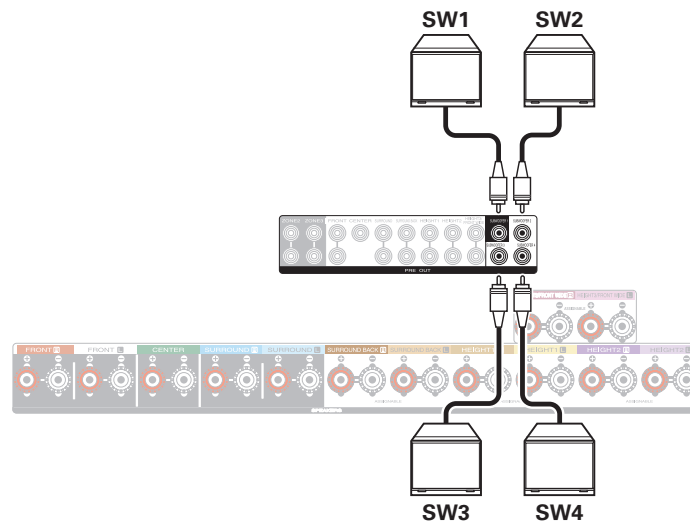

## ■ Informacja dotycząca etykiet kabli (dołączonych do zestawu) ułatwiających identyfikację kanałów

Znajdujący się z tyłu urządzenia panel kanałów z zaciskami głośnikowymi jest oznaczony różnymi kolorami ułatwiającymi identyfikację poszczególnych kanałów.

Założ etykiety kabli odpowiadające poszczególnym głośnikom na odpowiednie kable głośnikowe. Ułatwi to podłączenie odpowiedniego kabla do zacisków głośnikowych na tylnym panelu.

Głośników	Kolor
FRONT L	Biały
FRONT R	Kolor czerwony
CENTER	Kolor zielony
SURROUND L	Jasnoniebieski
SURROUND R	Niebieski
SURROUND BACK L	Beżowy
SURROUND BACK R	Brązowy
FRONT WIDE L	Różowe
FRONT WIDE R	Magenta
FRONT HEIGHT L	Jasnożółty
FRONT HEIGHT R	Żółty
TOP FRONT L	Jasnożółty
TOP FRONT R	Żółty
TOP MIDDLE L	Różowe
TOP MIDDLE R	Magenta
TOP REAR L	Jasnofioletowy
TOP REAR R	Fioletowy

Głośników	Kolor
SURROUND HEIGHT L	Jasnofioletowy
SURROUND HEIGHT R	Fioletowy
REAR HEIGHT L	Jasnofioletowy
REAR HEIGHT R	Fioletowy
TOP SURROUND	Różowe
CENTER HEIGHT	Magenta
FRONT DOLBY L	Jasnożółty
FRONT DOLBY R	Żółty
SURROUND DOLBY L	Różowe
SURROUND DOLBY R	Magenta
BACK DOLBY L	Jasnofioletowy
BACK DOLBY R	Fioletowy
SUBWOOFER 1	Czarny
SUBWOOFER 2	Czarny
SUBWOOFER 3	Czarny
SUBWOOFER 4	Czarny



Dołączone etykiety zawierają etykiety kabli głośnikowych i HDMI. Przymocuj etykietę kablową do każdego kabla, który pasuje do podłączanych głośników i urządzeń HDMI, jak pokazano poniżej. Ułatwia to identyfikację i prawidłowe podłączenie kabli między komponentami.

#### [ Mocowanie etykiety kabla ]

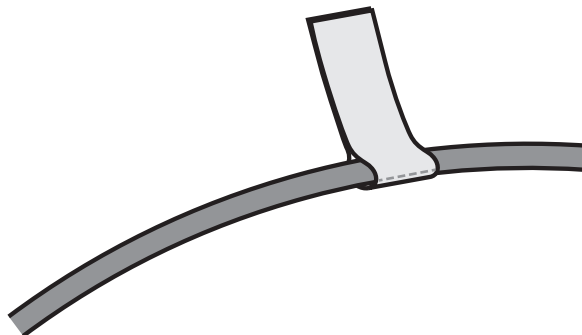

## Podłączanie głośników do zacisków głośnikowych

Do urządzenia można podłączyć głośniki 13.4-kanalowe.

Zaciski głośnikowe potrafią równocześnie odtwarzać do 11 kanałów. Jeśli chcesz odtwarzać równocześnie 13 kanałów, połącz je z gniazdami wyjściowymi przedwzmacniacza. Szczegółowe informacje zawiera rozdział "Układ głośników". (📖 str. 219)

Podłącz każdy głośnik odpowiednio do posiadanych głośników.

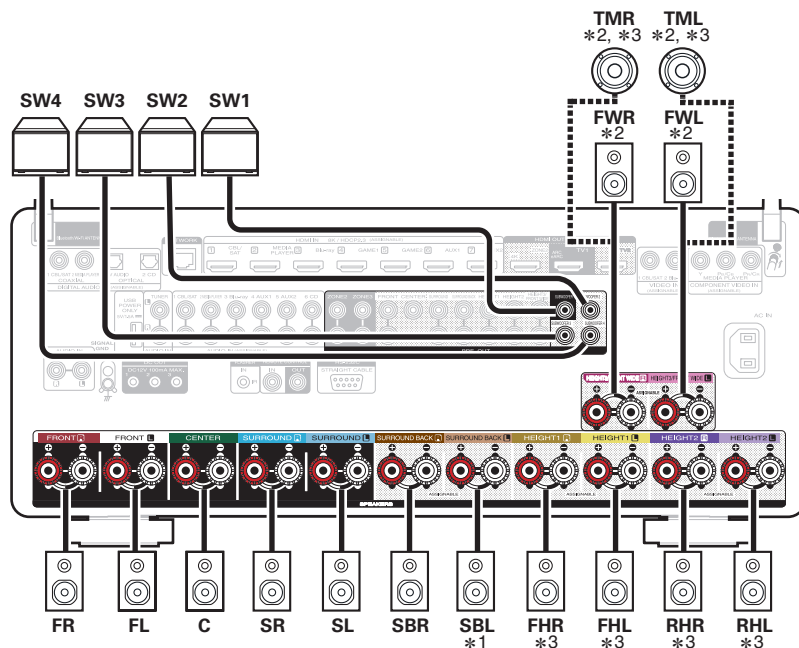

- \*1 W przypadku korzystania z jednego tylnego głośnika surround podłącz go do złącza SURROUND BACK L.
- \*2 Zamiast przedniego szerokiego kanału dołączy głośników HEIGHT3/FRONT WIDE można podłączyć 3. zestaw głośników wysokich.
- \*3 Zaciski wyjściowe głośników wysokich/sufitowych/Dolby Atmos Enabled różnią się w zależności od używanej kombinacji głośników. Informacje na temat zacisku głośnikowego, który łączy każdy głośnik wysoki/sufitowy/Dolby Atmos Enabled, zawiera rozdział "Układ głośników" - "układ" (📖 str. 223).



## Podłączenie zewnętrznego wzmacniacza mocy

Urządzenia można użyć jako przedwzmacniacza, podłączając zewnętrzny wzmacniacz mocy do złączy PRE OUT. Dodając wzmacniacz mocy do każdego kanału, rzeczywistość dźwięku może być jeszcze większa.

Wybierz żądane złącze i podłącz urządzenie.

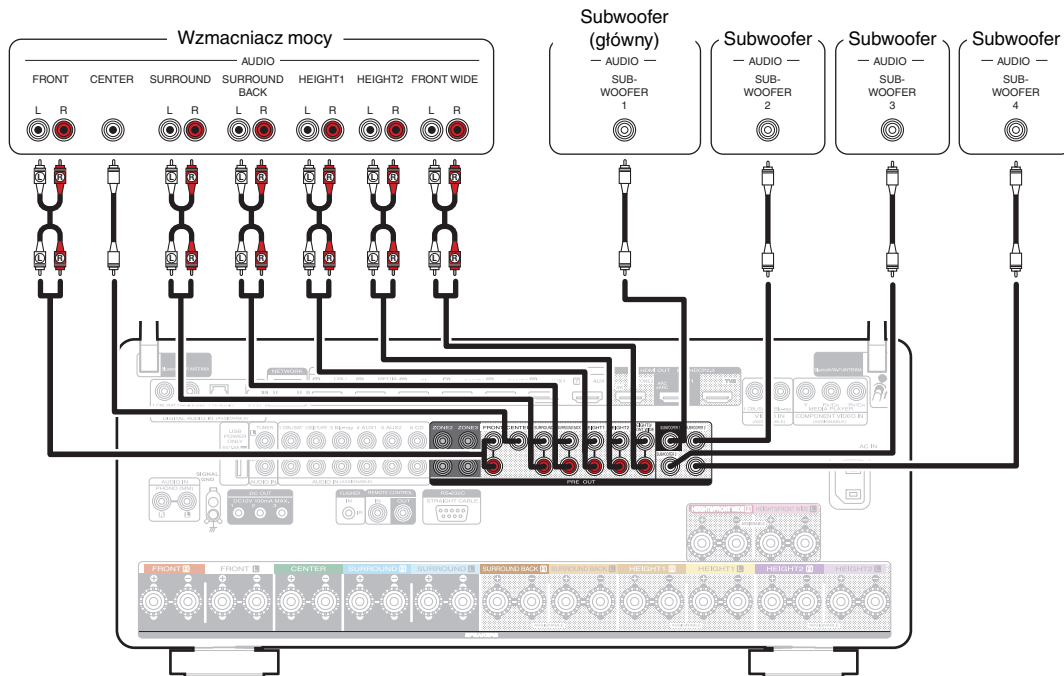



- Podłączając wszystkie kanały do złącza Pre-out za pomocą zewnętrznego wzmacniacza, ustaw "Przypisanie wzmacniaczy" na "Przedwzmacniacz". (🔍 str. 220)  
Spowoduje to wyłączenie wewnętrznego wzmacniacza mocy urządzenia, zmniejszając powodowane przez niego zakłócenia w przedwzmacniaczu.
- Możesz użyć ustawienia "Połączenie" w menu Układ głośników, aby odłączyć wbudowany obwód zasilania poszczególnych kanałów i używać tylko ulubionego kanału jako przedwzmacniacza. (🔍 str. 219)
- W przypadku korzystania z jednego tylnego głośnika surround, podłącz go do zacisku lewego kanału (L).
- Sygnał wyjściowy dla złącza PRE OUT głośników wysokich 1/wysokich 2 i wysokich 3/przednich szerokich różni się w zależności od używanej kombinacji głośników wysokich/sufitowych/Dolby Atmos Enabled. Informacje na temat złącza PRE OUT, które łączy każdy głośnik wysoki/sufitowy/Dolby Atmos Enabled, zawiera rozdział "Układ głośników" - "układ" lub "układ przedni / układ środkowy / układ tylny / TS/CH" (🔍 str. 225).



## Konfigurowanie głośników i ustawienia “Przypisanie wzmacniaczy”

To urządzenie posiada wbudowany 11-kanałowy wzmacniacz mocy. Oprócz podstawowego systemu 5.1-kanałowego mogą zostać skonfigurowane rozmaite systemy głośnikowe, takie jak systemy 7.1-kanałowe, połączenia bi-amp i 2-kanałowe systemy dla odtwarzania wielostrefowego, poprzez zmianę ustawień “Układ głośników” odpowiednio do zastosowania. (🔧 str. 219)

Przeprowadź ustawienia “Układ głośników”, aby dopasować je do liczby pomieszczeń i instalowanej konfiguracji głośników. (🔧 str. 219)

Odtwarzający głośnik w każdej strefie			Ustawianie trybu pracy (“Przypisanie wzmacniaczy”)	Połączenia, strona
MAIN ZONE	ZONE2	ZONE3		
Odtwarzanie 5.1-kanałowe	2-kanałowe (Pre-out)	2-kanałowe (Pre-out)	Można ustawić we wszystkich ustawieniach “Przypisanie wzmacniaczy”. 9.1 kan. + ZONE2 11.1 kan. (Domyślne) 13.1 kan. 9.1 kan. (Bi-Amp) 5.1 kan. Pełny Bi-Amp 9.1 kan. + Frontowe B	51
Odtwarzanie 7.1-kanałowe				52
Odtwarzanie 9.1-kanałowe				54
Odtwarzanie 11.1-kanałowe				59
Odtwarzanie 13.1-kanałowe				64
Odtwarzanie 9.1-kanałowe (połączenie bi-amp głośników przednich)				67
Odtwarzanie z kanału 5.1 (połączenie bi-amp do głośników frontowego, środkowego i surround)				68
Drugie głośniki przednie				69
Odtwarzanie 9.1-kanałowe	2-kanałowy (wyjście głośnikowe)	2-kanałowe (Pre-out)	9.1 kan. + ZONE2	70
Odtwarzanie 9.1-kanałowe	2-kanałowe (Pre-out)	2-kanałowy (wyjście głośnikowe)	9.1 kan. + ZONE3	70



Odtwarzający głośnik w każdej strefie			Ustawianie trybu pracy ("Przypisanie wzmocniaczy")	Połączenia, strona
MAIN ZONE	ZONE2	ZONE3		
Odtwarzanie 7.1-kanałowe (połączenie bi-amp głośników przednich)	2-kanałowy (wyjście głośnikowe)	2-kanałowe (Pre-out)	7.1k. (Bi-Amp) + ZONE2	71
Odtwarzanie 7.1-kanałowe	2-kanałowy (wyjście głośnikowe)	2-kanałowy (wyjście głośnikowe)	7.1 kan. + ZONE2/3	72
Odtwarzanie 9.1-kanałowe	1-kanałowy (wyjście głośnikowe)	1-kanałowy (wyjście głośnikowe)	9.1k. + ZONE2/3-MONO	73
Odtwarzanie 13.1-kanałowe (za pomocą tego urządzenia jako przedwzmacniacza)	Nie używany	Nie używany	Przedwzmacniacz	47

Tryb dźwięku, który można wybrać różni się w zależności od konfiguracji głośników. Na następnych stronach zaprezentowane są przykłady podstawowego podłączenia.

Patrz przykładowe połączenie "Przykładowy układ systemu 9.1-kanalowego AURO-3D" (🔗 str. 58) podczas odtwarzania w trybie AURO-3D za pomocą systemu 9.1-kanalowego, wykorzystując podstawowy system 5.1-kanalowy oraz głośniki przednie wysokie i wysokie surround.

Patrz także przykładowe połączenie "Przykładowy układ systemu 13.1-kanalowego AURO-3D" (🔗 str. 66) podczas odtwarzania w trybie AURO-3D za pomocą systemu 13.1-kanalowego, dodając głośniki tylne surround, centralne wysokie i górne surround.



- Oprócz połączeń opisanych na str. 51 - 73, urządzenie umożliwia podłączenie różnych głośników, dzięki ustawieniu "Układ głośników".

Dodatkowe informacje można znaleźć na ekranie menu w "Zobacz konf. Terminali" przy ustawieniach ekranu "Układ głośników", który pokazuje w jaki sposób można podłączyć urządzenie w otoczeniu.

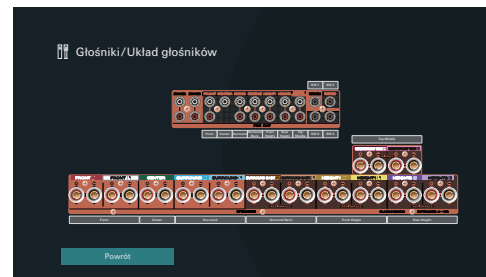

## Podłączanie głośników systemu wielokanałowego 5.1

Służy jako podstawowy 5.1-kanałowy system surround.

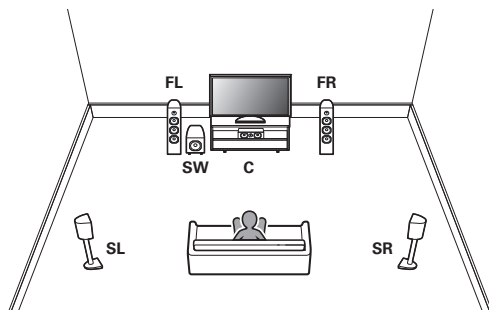

Informacje na temat podłączania poszczególnych głośników zawiera rozdział "Podłączanie głośników do zacisków głośnikowych" (👉 str. 46) lub "Podłączanie zewnętrznego wzmacniacza mocy" (👉 str. 47).



- Ustaw Układ głośników w menu w następujący sposób. (👉 str. 219)
  1. Centralny: Tak
  2. Surround: Tak
  3. Subwoofery: 1 głośnik



## Podłączanie głośników systemu wielokanałowego 7.1

### ■ Przykładowy układ w przypadku używania głośników tylnych surround

Ten 7.1-kanalowy system surround to podstawowy system 7.1-kanalowy.  
(Dodawanie głośników tylnych surround do podstawowego systemu 5.1-kanalowego)

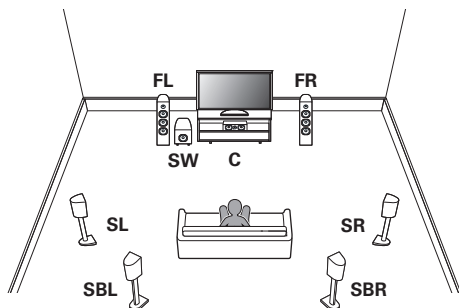

Informacje na temat podłączania poszczególnych głośników zostały podane poniżej.

- “Podłączanie głośników do zacisków głośnikowych” (👉 str. 46)
- “Podłączanie zewnętrznego wzmacniacza mocy” (👉 str. 47)



- Ustaw Układ głośników w menu w następujący sposób. (👉 str. 219)

1. Centralny: Tak
2. Surround: Tak
3. Tył Surround: 2 głośniki
4. Subwoofery: 1 głośnik

### ■ Przykładowy układ w przypadku używania głośników przednich szeroki

Ten 7.1-kanalowy system surround jest taki sam, jak podstawowy 5.1-kanalowy system, ale z przednimi głośnikami rozszerzającymi.

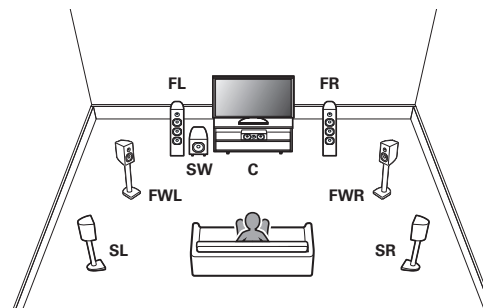

Informacje na temat podłączania poszczególnych głośników zostały podane poniżej.

- “Podłączanie głośników do zacisków głośnikowych” (👉 str. 46)
- “Podłączanie zewnętrznego wzmacniacza mocy” (👉 str. 47)



- Ustaw Układ głośników w menu w następujący sposób. (👉 str. 219)

1. Centralny: Tak
2. Surround: Tak
3. Przed. rozszerz.: Tak
4. Subwoofery: 1 głośnik



## ■ Przykładowy układ w przypadku używania głośników wysokich

Ten 7.1-kanalowy system surround jest taki sam, jak podstawowy 5.1-kanalowy system, ale z przednimi wysokimi głośnikami.

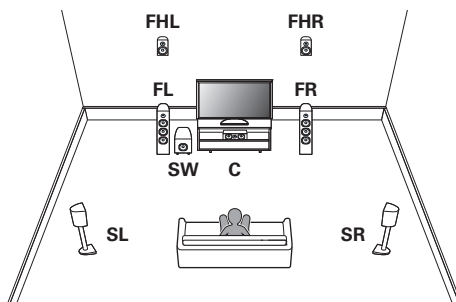

Informacje na temat podłączenia poszczególnych głośników zostały podane poniżej.

- “Podłączanie głośników do zacisków głośnikowych” (👉 str. 46)
- “Podłączanie zewnętrznego wzmacniacza mocy” (👉 str. 47)



- Ustaw Układ głośników w menu w następujący sposób. (👉 str. 219)

1. Centralny: Tak
2. Surround: Tak
3. Górne głośniki: 2 głośniki
4. układ: Przednie górne\*
5. Subwoofery: 1 głośnik

\* Możesz zmienić głośniki przednie wysokie na dowolne głośniki wysokie, sufitowe lub Dolby Atmos Enabled za pomocą ustawienia “Układ głośników” - “układ”.



## Podłączanie głośników systemu wielokanałowego 9.1

### ■ Przykładowy układ w przypadku używania głośników tylnych surround i przednich szerokich

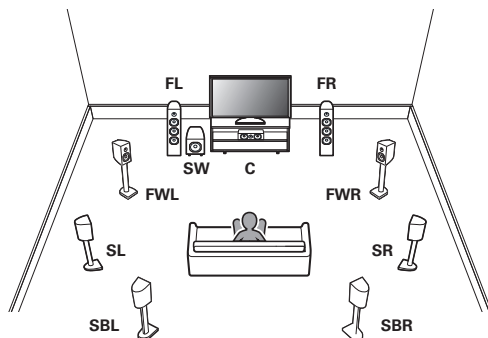

Informacje na temat podłączania poszczególnych głośników zostały podane poniżej.

- “Podłączanie głośników do zacisków głośnikowych” (👉 str. 46)
- “Podłączanie zewnętrznego wzmacniacza mocy” (👉 str. 47)



- Ustaw Układ głośników w menu w następujący sposób. (👉 str. 219)
  1. Centralny: Tak
  2. Surround: Tak
  3. Tył Surround: 2 głośniki
  4. Przed. rozszerz.: Tak
  5. Subwoofery: 1 głośnik



## ■ Przykładowy układ w przypadku użycia głośnika tylnego surround i jednego zestawu głośników wysokich

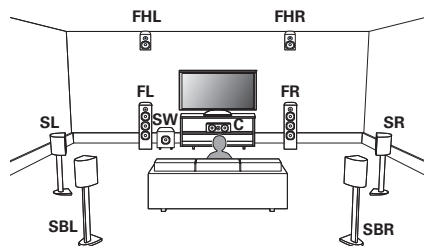

Informacje na temat podłączania poszczególnych głośników zostały podane poniżej.

- “Podłączanie głośników do zacisków głośnikowych” (👉 str. 46)
- “Podłączanie zewnętrznej wzmacniacza mocy” (👉 str. 47)



- Ustaw Układ głośników w menu w następujący sposób. (👉 str. 219)

1. Centralny: Tak
2. Surround: Tak
3. Tył Surround: 2 głośniki
4. Górne głośniki: 2 głośniki
5. układ: Przednie górne\*
6. Subwoofery: 1 głośnik

\* Możesz zmienić głośniki przednie wysokie na dowolne głośniki wysokie, sufitowe lub Dolby Atmos Enabled za pomocą ustawienia “Układ głośników” - “układ”.



## ■ Przykładowy układ w przypadku używania głośników przednich szerokich i jednego zestawu głośników wysokich

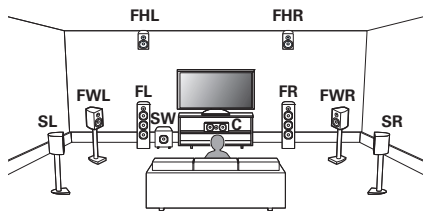

Informacje na temat podłączania poszczególnych głośników zostały podane poniżej.

- “Podłączanie głośników do zacisków głośnikowych” (🔗 str. 46)
- “Podłączanie zewnętrznego wzmacniacza mocy” (🔗 str. 47)



- Ustaw Układ głośników w menu w następujący sposób. (🔗 str. 219)

1. Centralny: Tak
2. Surround: Tak
3. Przed. rozszerz.: Tak
4. Górne głośniki: 2 głośniki
5. układ: Przednie górne\*
6. Subwoofery: 1 głośnik

\* Możesz zmienić głośniki przednie wysokie na dowolne głośniki wysokie, sufitowe lub Dolby Atmos Enabled za pomocą ustawienia “Układ głośników” - “układ”.



## ■ Przykładowy układ w przypadku użycia dwóch zestawów głośników wysokich

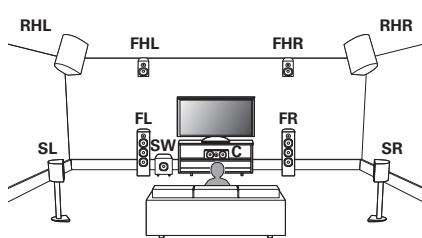

Informacje na temat podłączania poszczególnych głośników zostały podane poniżej.

- “Podłączanie głośników do zacisków głośnikowych” (👉 str. 46)
- “Podłączanie zewnętrznego wzmacniacza mocy” (👉 str. 47)



- Ustaw Układ głośników w menu w następujący sposób. (👉 str. 219)

1. Centralny: Tak
2. Surround: Tak
3. Górne głośniki: 4 głośniki
4. układ przedni: Przednie górne\*
5. układ tylny: Tylne ścienne\*
6. Subwoofery: 1 głośnik

\* Możesz zmienić głośniki przednie wysokie i głośniki tylne wysokie na dowolne głośniki wysokie, sufitowe lub Dolby Atmos Enabled za pomocą ustawienia “Układ głośników” - “układ”.



## ■ Przykładowy układ systemu 9.1-kanalowego AURO-3D

Konfiguracja tego głośnika jest zoptymalizowana do odtwarzania AURO-3D.

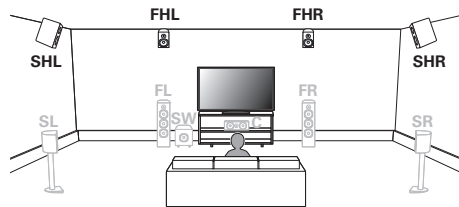

• Ustaw Układ głośników w menu w następujący sposób. (🔍 str. 219)

1. Centralny: Tak
2. Surround: Tak
3. Górne głośniki: 4 głośniki
4. układ przedni: Przednie górne
5. układ tylny: Surround ścienne
6. Subwoofery: 1 głośnik

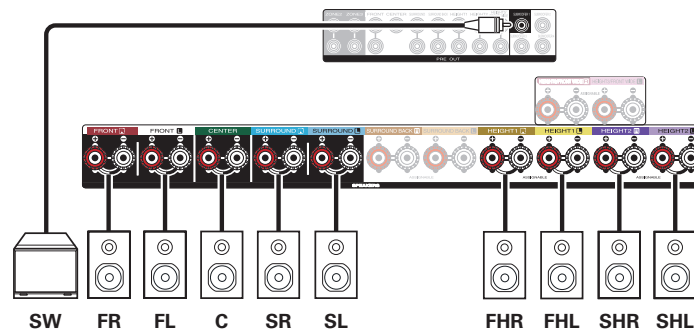

## Podłączanie głośników systemu wielokanałowego 11.1

### ■ Przykładowy układ w przypadku używania głośników tylnych surround, przednich szerokich i jednego zestawu głośników wysokich

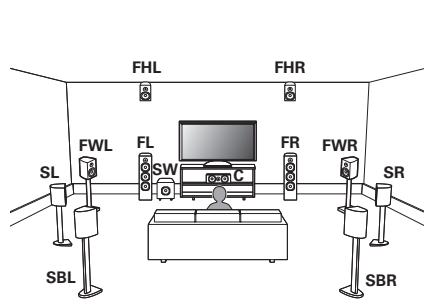

Informacje na temat podłączania poszczególnych głośników zostały podane poniżej.

- “Podłączanie głośników do zacisków głośnikowych” (👉 str. 46)
- “Podłączanie zewnętrznej wzmacniacza mocy” (👉 str. 47)



- Ustaw Układ głośników w menu w następujący sposób. (👉 str. 219)

1. Centralny: Tak
2. Surround: Tak
3. Tył Surround: 2 głośniki
4. Przed. rozszerz.: Tak
5. Górne głośniki: 2 głośniki
6. układ: Przednie górne\*
7. Subwoofery: 1 głośnik

\* Możesz zmienić głośniki przednie wysokie na dowolne głośniki wysokie, sufitowe lub Dolby Atmos Enabled za pomocą ustawienia “Układ głośników” - “układ”.



## ■ Przykładowy układ w przypadku użycia głośnika tylnego surround i dwóch zestawów głośników wysokich

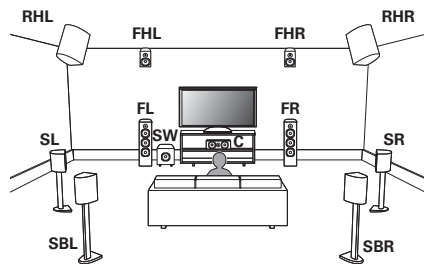

Informacje na temat podłączania poszczególnych głośników zostały podane poniżej.

- “Podłączanie głośników do zacisków głośnikowych” (👉 str. 46)
- “Podłączanie zewnętrznego wzmacniacza mocy” (👉 str. 47)



- Ustaw Układ głośników w menu w następujący sposób. (👉 str. 219)

1. Centralny: Tak
2. Surround: Tak
3. Tył Surround: 2 głośniki
4. Górne głośniki: 4 głośniki
5. układ przedni: Przednie górne\*
6. układ tylny: Tylne ścienne\*
7. Subwoofery: 1 głośnik

\* Możesz zmienić głośniki przednie wysokie i głośniki tylne wysokie na dowolne głośniki wysokie, sufitowe lub Dolby Atmos Enabled za pomocą ustawienia “Układ głośników” - “układ”.



## ■ Przykładowy układ w przypadku używania głośników przednich szerokich i dwóch zestawów głośników wysokich

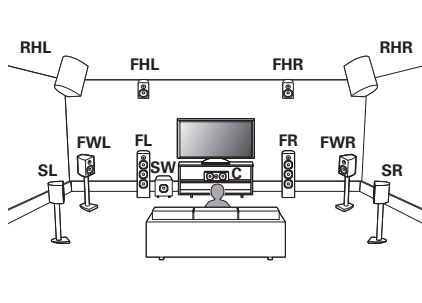

Informacje na temat podłączania poszczególnych głośników zostały podane poniżej.

- “Podłączanie głośników do zacisków głośnikowych” (👉 str. 46)
- “Podłączanie zewnętrznego wzmacniacza mocy” (👉 str. 47)



- Ustaw Układ głośników w menu w następujący sposób. (👉 str. 219)

1. Centralny: Tak
2. Surround: Tak
3. Przed. rozszerz.: Tak
4. Górne głośniki: 4 głośniki
5. układ przedni: Przednie górne\*
6. układ tylny: Tylne ścienne\*
7. Subwoofery: 1 głośnik

\* Możesz zmienić głośniki przednie wysokie i głośniki tylne wysokie na dowolne głośniki wysokie, sufitowe lub Dolby Atmos Enabled za pomocą ustawienia “Układ głośników” - “układ”.



## ■ Przykładowy układ w przypadku użycia trzech zestawów głośników wysokich

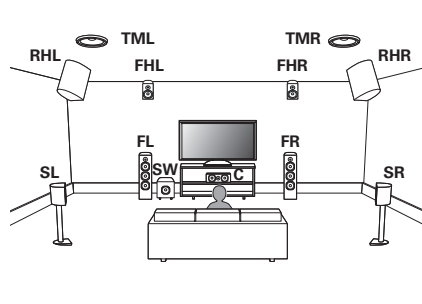

Informacje na temat podłączania poszczególnych głośników zostały podane poniżej.

- “Podłączanie głośników do zacisków głośnikowych” (👉 str. 46)
- “Podłączanie zewnętrznego wzmacniacza mocy” (👉 str. 47)



- Ustaw Układ głośników w menu w następujący sposób. (👉 str. 219)

1. Centralny: Tak
2. Surround: Tak
3. Górne głośniki: 6 głośniki
4. układ przedni: Przednie górne\*
5. układ środkowy: Sufitowe środkowe\*
6. układ tylny: Tylne ścienne\*
7. Subwoofery: 1 głośnik

\* Możesz zmienić głośniki przednie wysokie, głośniki środkowe górne i głośniki tylne wysokie na dowolne głośniki wysokie, sufitowe lub Dolby Atmos Enabled za pomocą ustawienia “Układ głośników” - “układ”.



## ■ Przykładowy układ systemu 11.1-kanalowego AURO-3D

Konfiguracja tego głośnika jest zoptymalizowana do odtwarzania AURO-3D.

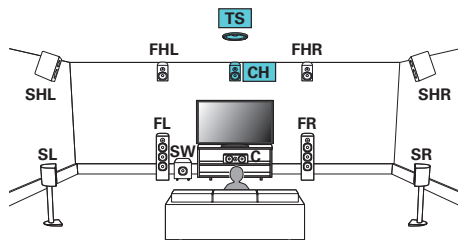

Informacje na temat podłączenia poszczególnych głośników zostały podane poniżej.

- “Podłączenie głośników do zacisków głośnikowych” (👉 str. 46)
- “Podłączenie zewnętrznego wzmacniacza mocy” (👉 str. 47)



- Ustaw Układ głośników w menu w następujący sposób. (👉 str. 219)
  1. Centralny: Tak
  2. Surround: Tak
  3. Górne głośniki: 6 głośniki
  4. układ przedni: Przednie górne
  5. układ środkowy: Surround ścienne
  6. układ tylny: Nie
  7. TS/CH: TS/CH
  8. Subwoofery: 1 głośnik

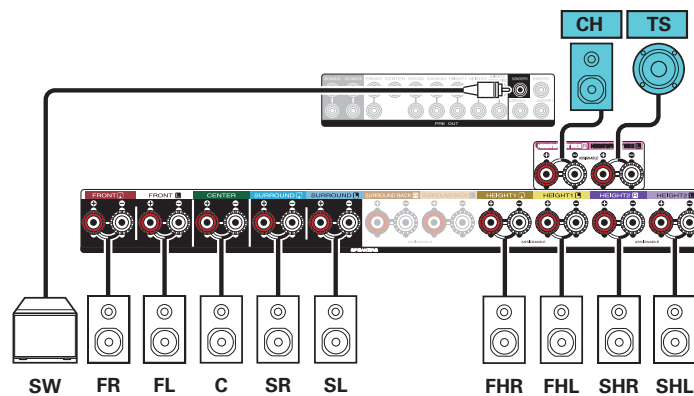

## Podłączenie głośników systemu wielokanałowego 13.1

Ten system, który jest oparty na systemie 5.1-kanałowym, jest w stanie odtwarzać do 13.1-kanałów jednocześnie.

### ■ Przykładowy układ w przypadku używania głośników tylnych surround, przednich szerokich i dwóch zestawów głośników wysokich

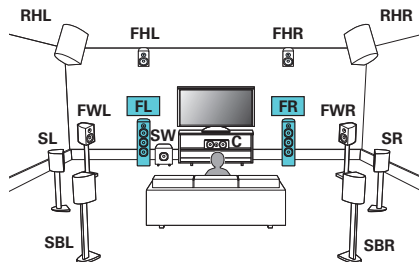

Informacje na temat podłączenia poszczególnych głośników zostały podane poniżej.

- “Podłączenie głośników do zacisków głośnikowych” (👉 str. 46)
- “Podłączenie zewnętrznej wzmacniacza mocy” (👉 str. 47)



- Ustaw Układ głośników w menu w następujący sposób. (👉 str. 219)

1. Centralny: Tak
2. Surround: Tak
3. Tył Surround: 2 głośniki
4. Przed. rozszerz.: Tak
5. Górne głośniki: 4 głośniki
6. układ przedni: Przednie górne
7. układ tylny: Tyłne ścienne
8. Subwoofery: 1 głośnik

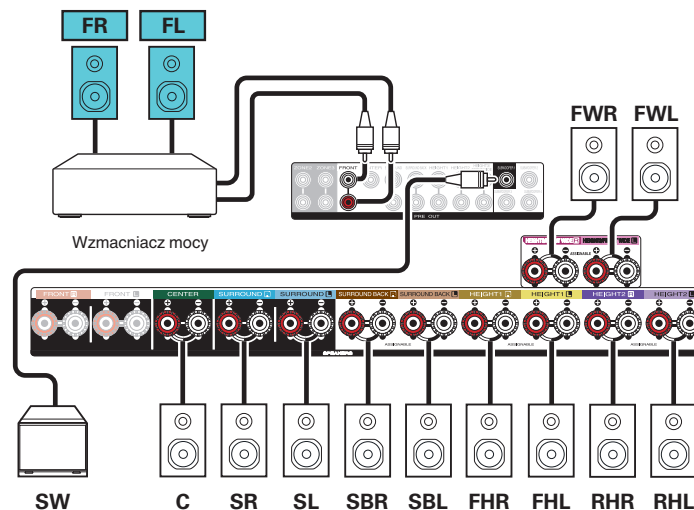

- Podłączając głośniki 13.1-kanałowe, należy podłączyć zewnętrzny wzmacniacz do kanału przedniego lub co najmniej do kanału przedniego szerokiego. Ustaw “Połączenie” na “Tylko Pre-out” dla preferowanego kanału. (👉 str. 219)



## ■ Przykładowy układ w przypadku użycia głośników tylnych surround i trzech zestawów głośników wysokich

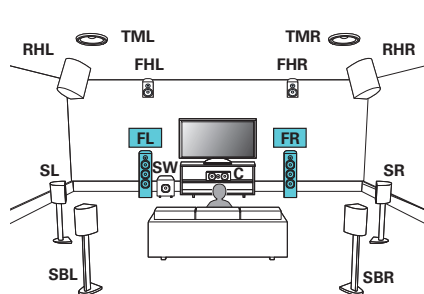

Informacje na temat podłączania poszczególnych głośników zostały podane poniżej.

- "Podłączanie głośników do zacisków głośnikowych" (👉 str. 46)
- "Podłączanie zewnętrznego wzmacniacza mocy" (👉 str. 47)



- Ustaw Układ głośników w menu w następujący sposób. (👉 str. 219)

1. Centralny: Tak
2. Surround: Tak
3. Tył Surround: 2 głośniki
4. Górne głośniki: 6 głośniki
5. układ przedni: Przednie śródkowe
6. układ środkowy: Sufitowe śródkowe
7. układ tylny: Tyłne ścienne
8. Subwoofery: 1 głośnik

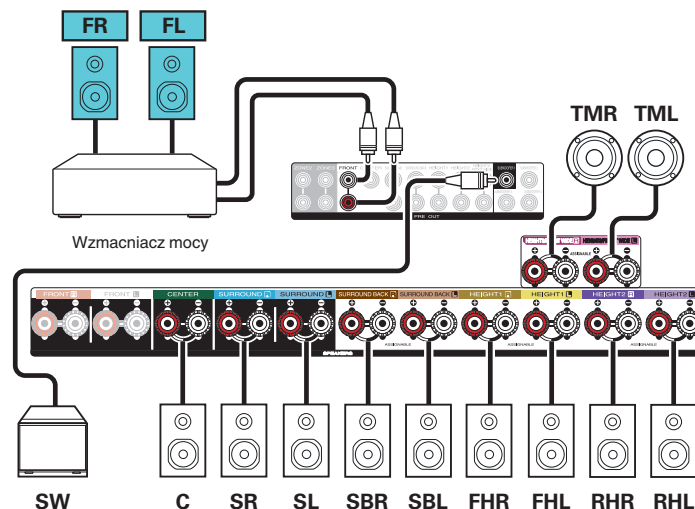

- Podłączając głośniki 13.1-kanalowe, należy podłączyć zewnętrzny wzmacniacz do kanału przedniego lub co najmniej do kanału przedniego szerokiego. Ustaw "Połączenie" na "Tyłko Pre-out" dla preferowanego kanału. (👉 str. 219)



## ■ Przykładowy układ systemu 13.1-kanalowego AURO-3D

Konfiguracja tego głośnika jest zoptymalizowana do odtwarzania AURO-3D.

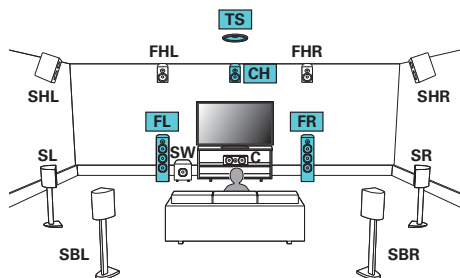

Informacje na temat podłączenia poszczególnych głośników zostały podane poniżej.

- “Podłączenie głośników do zacisków głośnikowych” (👉 str. 46)
- “Podłączenie zewnętrznego wzmacniacza mocy” (👉 str. 47)



• Ustaw Układ głośników w menu w następujący sposób. (👉 str. 219)

1. Centralny: Tak
2. Surround: Tak
3. Tył Surround: 2 głośniki
4. Górne głośniki: 6 głośniki
5. układ przedni: Przednie górne
6. układ środkowy: Surround ścienne
7. układ tylny: Nie
8. TS/CH: TS/CH
9. Subwoofery: 1 głośnik

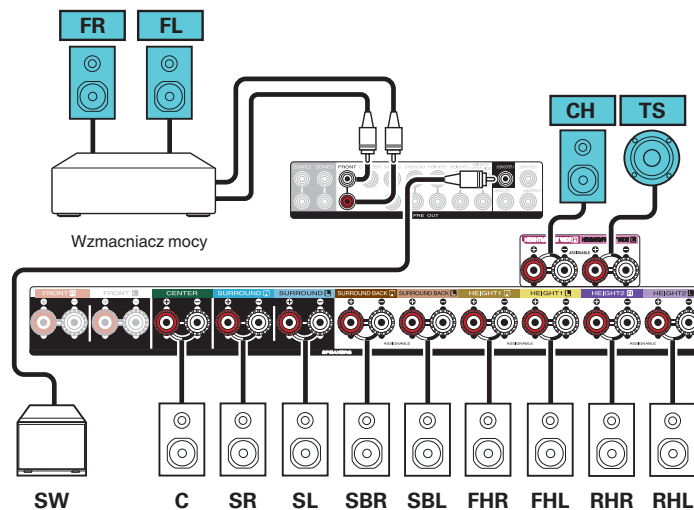

- Podłączając głośniki 13.1-kanalowe, należy podłączyć zewnętrzny wzmacniacz do kanału przedniego lub co najmniej do kanału przedniego szerokiego. Ustaw “Połączenie” na “Tylko Pre-out” dla preferowanego kanału. (👉 str. 219)



## Podłączenie bi-amp

### ■ Odtwarzanie 9.1-kanalowe (połączenie bi-amp głośników przednich)

Ten system odtwarza 9.1-kanalowe. Można używać połączenia bi-amp dla głośników przednich. Połączenie bi-amp jest metodą podłączenia osobnych wzmacniaczy do gniazd wysokotonowych i niskotonowych głośników kompatybilnych z bi-amp. To połączenie pozwala na przepływ siły przeciw elektromotorycznej (napięcie zasilające wraca bez wyprowadzania) z głośnika niskotonowego do głośnika wysokotonowego, bez wpływu na jakość dźwięku, tworząc wyższą jakość dźwięku.

Można również podłączyć głośniki do maksymalnie 11-kanalów w pomieszczeniu głównym (MAIN ZONE). Po podłączeniu głośników do więcej niż 10 kanałów, wyjście głośnikowe automatycznie przełączy się w zależności od sygnału wejściowego i trybu dźwięku.

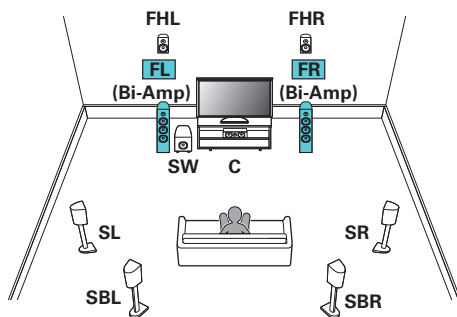

#### UWAGA

- Wykonując połączenia bi-amp, pamiętaj o usunięciu płytki zwierającej lub przewodu między gniazdami głośnika niskotonowego i wysokotonowego.

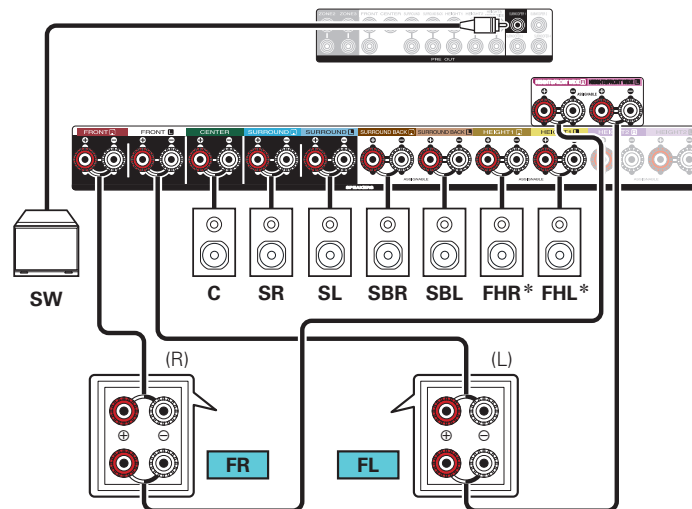

\* Głośniki górne, głośniki sufitowe i głośniki Dolby Atmos Enabled można podłączyć do gniazd głośnikowych HEIGHT1. Ustaw podłączany głośnik "Układ głośników" w menu. (🔍 str. 219)



## ■ Odtwarzanie z kanału 5.1: połączenie bi-amp do głośników frontowego, środkowego i surround

Ten system odtwarza 5.1-kanałów.

Z połączenia bi-amp możesz korzystać w przypadku wszystkich głośników frontowych, środkowych i surround.

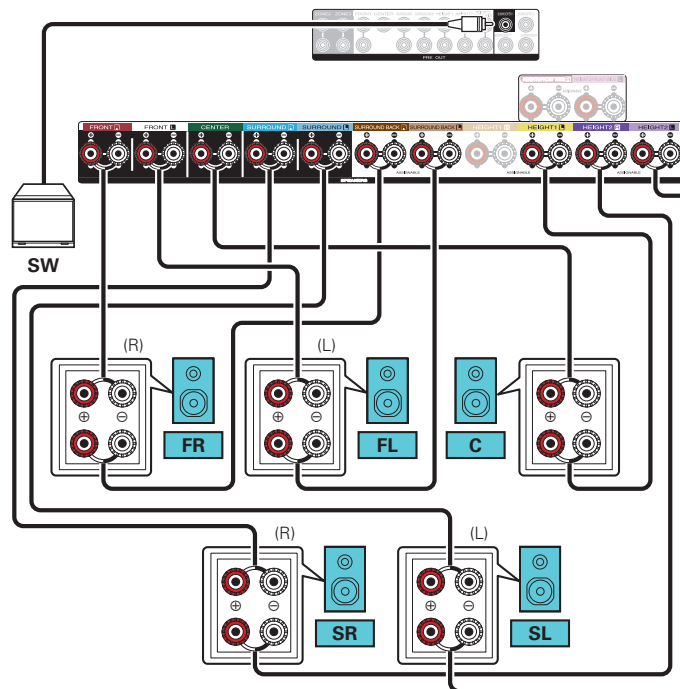
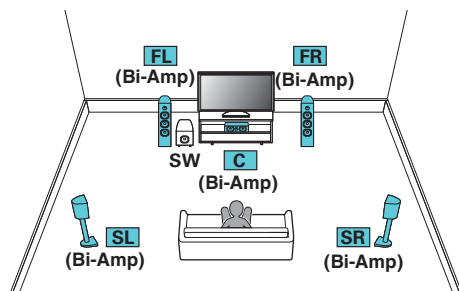

## Podłączenie głośników systemu wielokanałowego 9.1: Druga para przednich głośników

Ten system pozwala na przełączanie odtwarzania pomiędzy przednimi głośnikami A i B.

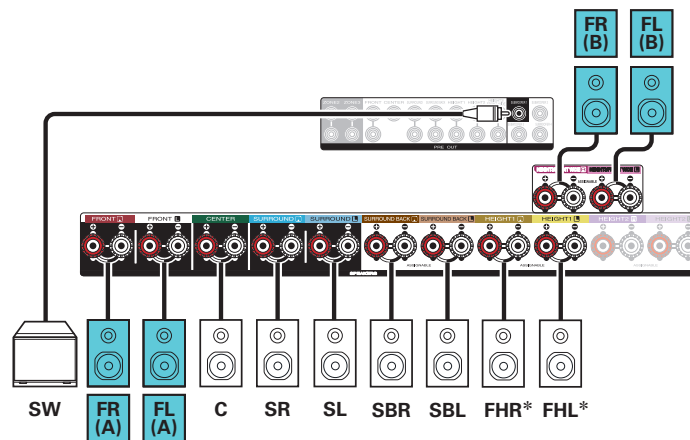
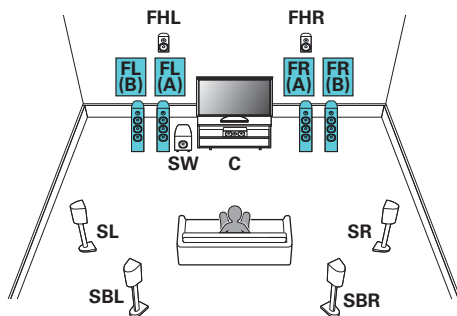

\* Głośniki górne, głośniki sufitowe i głośniki Dolby Atmos Enabled można podłączyć do gniazd głośnikowych HEIGHT1. Ustaw podłączony głośnik w "Układ głośników" w menu. (🔍 str. 219)



## Podłączenie głośników wielostrefowych

### ■ Odtwarzanie 9.1-kanalowe (MAIN ZONE) + 2-kanalowe (ZONE2 lub ZONE3)

Ten typ konfiguracji odtwarza 9.1 kanałów w pomieszczeniu głównym (MAIN ZONE) i 2 kanały w ZONE2.  
(Głośniki mogą wysyłać dźwięk z ZONE3 zamiast z ZONE2 (Przypisanie wzmacniaczy: 9.1 kan. + ZONE3)).

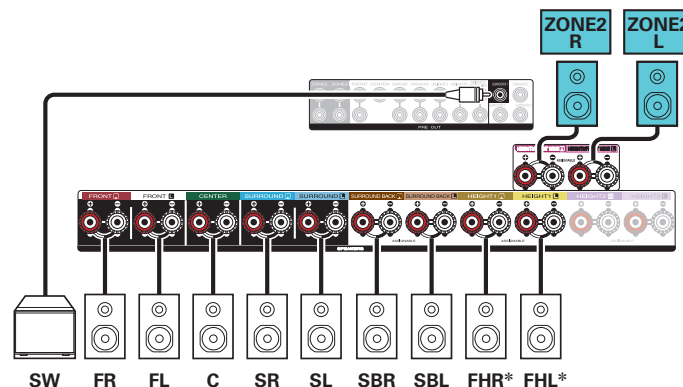
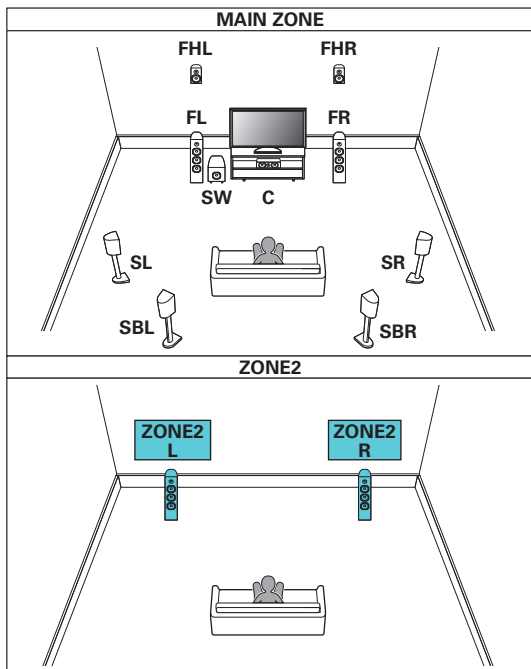

\* Głośniki górne, głośniki sufitowe i głośniki Dolby Atmos Enabled można podłączyć do gniazd głośnikowych HEIGHT1. Ustaw podłączony głośnik w "Układ głośników" w menu. (🔧 str. 219)



## ■ Odtwarzanie 7.1-kanalowe (podłączenie bi-amp głośników przednich: pomieszczenie główne (MAIN ZONE) + 2-kanalowe (ZONE2))

Ten typ konfiguracji odtwarza 7.1 kanałów w pomieszczeniu głównym (MAIN ZONE) i 2 kanały w ZONE2. Można używać połączenia bi-amp dla głośników przednich w pomieszczeniu głównym (MAIN ZONE).

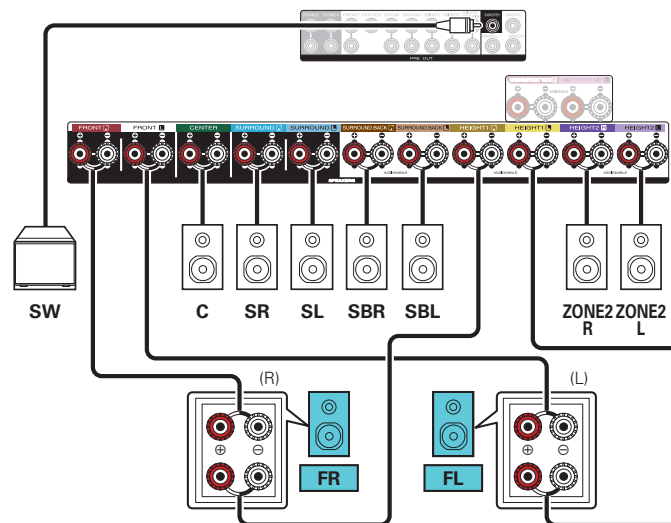
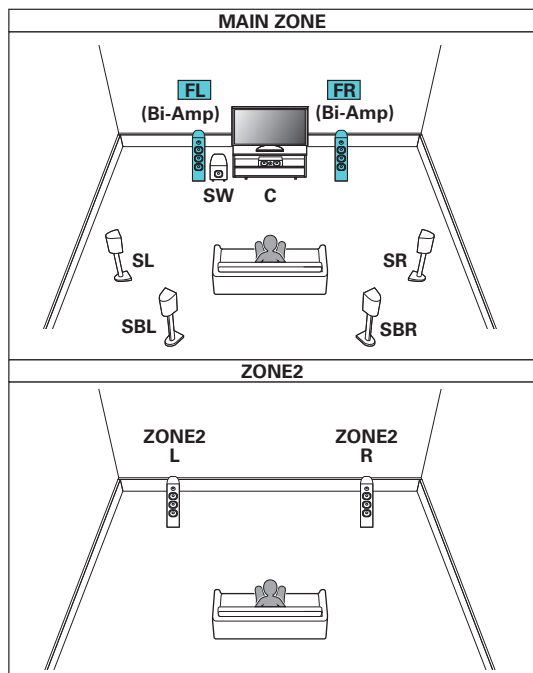

## ■ Odtwarzanie 7.1-kanalowe (pomieszczenie główne (MAIN ZONE)) + 2-kanalowe (ZONE2) + 2-kanalowe (ZONE3)

Ten typ konfiguracji odtwarza 7.1 kanałów w pomieszczeniu głównym (MAIN ZONE) i 2 kanały w ZONE2 i ZONE3.

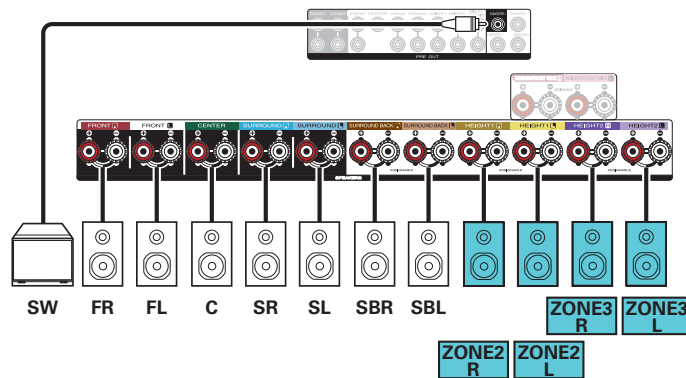
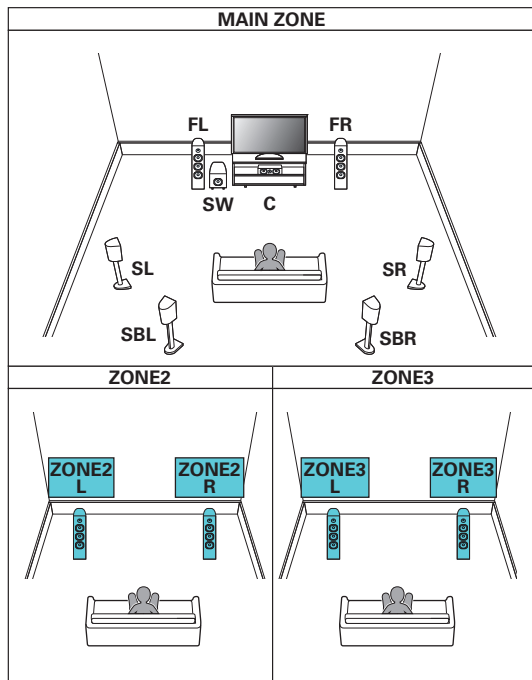

## ■ Odtwarzanie 9.1-kanalowe (pomieszczenie główne (MAIN ZONE)) + 1-kanalowe (ZONE2) + 1-kanalowe (ZONE3)

Ten typ konfiguracji odtwarza 9.1 kanałów w pomieszczeniu głównym (MAIN ZONE) i 1 kanał (monofoniczny) w ZONE2 i ZONE3.

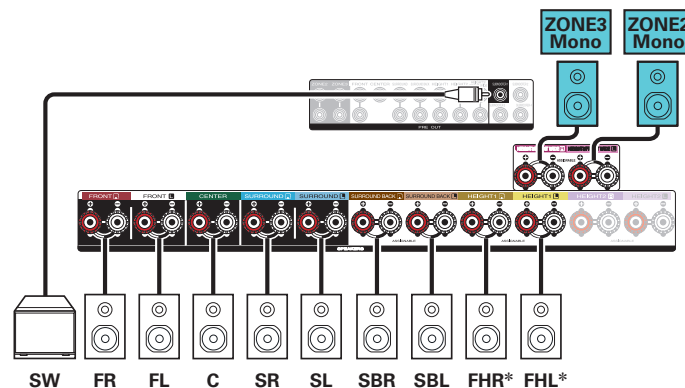
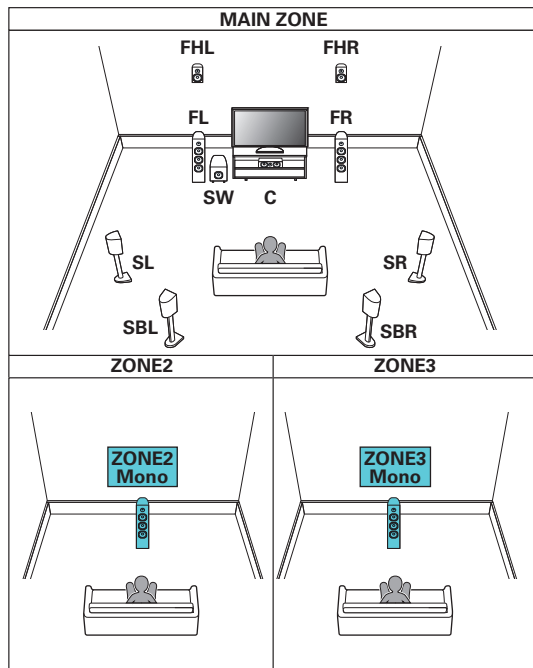

\* Głośniki górne, głośniki sufitowe i głośniki Dolby Atmos Enabled można podłączyć do gniazd głośnikowych HEIGHT1. Ustaw podłączany głośnik w "Układ głośników" w menu. (🔍 str. 219)



## Podłączanie odbiornika TV

Podłącz do tego urządzenia odbiornik telewizyjny, aby wyświetlać na nim sygnał z wejść video. Z pomocą tego urządzenia można również odtwarzać dźwięk z odbiornika telewizyjnego.

Sposób podłączenia odbiornika telewizyjnego zależy od tego, w jakie jest on wyposażony złącza i funkcje.

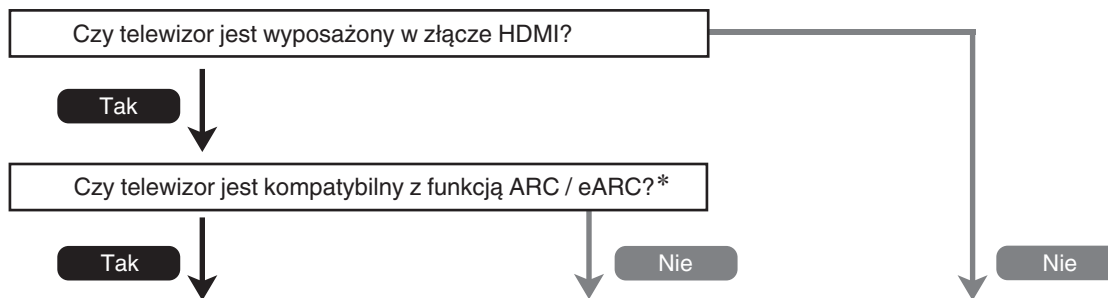

**“Połączenie 1: odbiornik telewizyjny ze złączem HDMI i obsługą funkcji ARC/eARC”** (🔧 str. 75)

**“Połączenie 2: telewizor ze złączem HDMI i brakiem obsługi funkcji ARC/eARC”** (🔧 str. 76)

**Do tego urządzenia nie można podłączyć telewizora.**

### \* Co to jest ARC i eARC?

ARC (Audio Return Channel) przesyła dźwięk z powrotem do tego urządzenia za pomocą tego samego kabla HDMI, który przesyła wideo z tego urządzenia do telewizora. Pozwala to temu urządzeniu przetwarzać dźwięk z wbudowanego tunera telewizora i aplikacji.

Telewizory z portem eARC (Enhanced Audio Return Channel) zapewniają dodatkową obsługę wielokanałowego dźwięku o wysokiej przepustowości (Dolby Atmos, Dolby TrueHD, DTS-HD i DTS:X).

Aby uzyskać szczegółowe informacje na temat obsługi eARC dla danego modelu, zapoznaj się z instrukcją obsługi telewizora.

### UWAGA

- Do tego urządzenia podłączaj tylko telewizory podłączone do zasilania wtyczką z 2 bolcami. Nie podłączaj telewizora wtyczką z 3 bolcami, ponieważ może to powodować zakłócenia.



## Połączenie 1: odbiornik telewizyjny ze złączem HDMI i obsługą funkcji ARC/eARC

Używając wysokiej jakości kabla HDMI\*, podłącz jeden koniec do portu HDMI opisanego “eARC” lub “ARC” w telewizorze. Podłącz drugi koniec do portu HDMI OUT TV 1 w tym urządzeniu.

Gdy podłączony jest telewizor z obsługą eARC, funkcja eARC tego urządzenia jest włączana automatycznie i odtwarzany jest dźwięk z telewizora. Gdy podłączony jest telewizor z obsługą ARC, ustaw “ARC” w menu opcję “Włącz”. (🔗 str. 195)

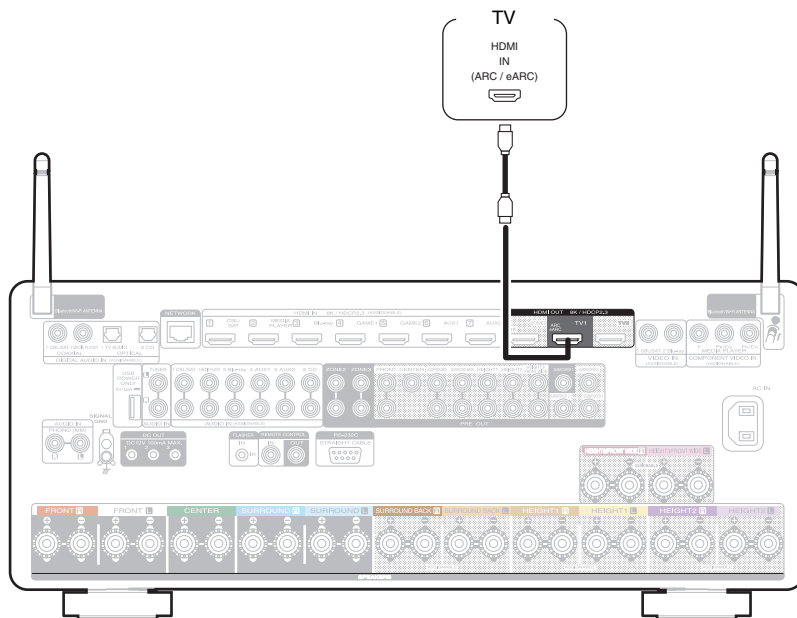

\* W przypadku telewizorów 4K zalecamy użycie kabla HDMI oznaczonego jako “High Speed” i “with Ethernet”.

\* W przypadku telewizorów 8K zalecamy użycie kabla HDMI oznaczonego jako „Ultra High Speed”.



- W zależności od używanego telewizora kompatybilnego z funkcją eARC wymagane mogą być ustawienia funkcji eARC. Jeżeli telewizor wyposażony jest w tę funkcję, należy upewnić się, że funkcja eARC jest włączona. Aby uzyskać więcej informacji, zapoznaj się z instrukcją obsługi swojego telewizora.
- Ustaw “Format Sygnału 4K/8K” na “8K Wzmocniony” w menu, aby cieszyć się obrazem 8K. (🔗 str. 201)



## Połączenie 2: telewizor ze złączem HDMI i brakiem obsługi funkcji ARC/eARC

Podłącz telewizor do tego urządzenia za pomocą kabla HDMI.

Aby odtwarzać dźwięk z telewizora za pomocą tego urządzenia, użyj kabla optycznego do podłączenia telewizora do tego urządzenia.

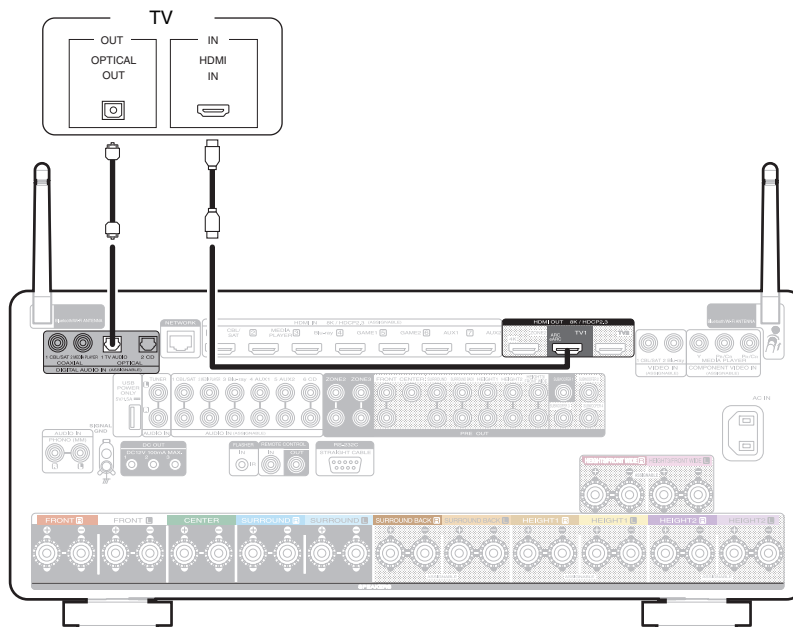

## Podłączanie odtwarzacza

Amplituner wyposażony jest w trzy typy złączy wejściowych video (HDMI, component video oraz composite video) i trzy typy złączy wejściowych sygnału audio (HDMI, digital audio i audio).

Wybierz odpowiednie złącza wejściowe w zależności od tego, w jakie złącza wyposażone jest podłączane urządzenie.

Jeśli urządzenie podłączone do tego amplitunera jest wyposażone w złącze HDMI, zaleca się używać złączy HDMI.

W przypadku złącza HDMI za pomocą jednego kabla można przesyłać sygnały audio i wideo.

- “Podłączanie Set-Top Box (Tuner TV satelitarnej/kablowej)” (👉 str. 78)
- “Podłączanie odtwarzacza multimedialnego” (👉 str. 79)
- “Podłączanie odtwarzacza Blu-ray Disc lub odtwarzacza DVD” (👉 str. 80)
- “Podłączanie konsoli do gier lub odtwarzacza zgodnego z 8K” (👉 str. 81)
- “Podłączanie gramofonu” (👉 str. 82)



- Podłącz urządzenia zgodnie z oznaczeniami wejść sygnału na złączach wejściowych audio/wideo tego urządzenia.
- Źródło przypisane do złączy HDMI IN, DIGITAL AUDIO IN, COMPONENT VIDEO IN, VIDEO IN oraz AUDIO IN można zmienić. Patrz “Przypisanie wejść”, w celu uzyskania informacji, jak zmienić źródła sygnału przypisane do złączy wejściowych. (👉 str. 203)
- Aby odtwarzać sygnały audio, przekazywane do urządzenia, na telewizorze podłączonym poprzez HDMI, należy ustawić w menu “Wyjście HDMI Audio” na “TV”. (👉 str. 193)
- Aby odtwarzać treści, do których prawa autorskie są chronione przez HDCP 2.2 lub HDCP 2.3, należy używać odtwarzacza i telewizora kompatybilnego z obsługą HDCP 2.2 lub HDCP 2.3.





## Podłączenie odtwarzacza multimedialnego

W tym wyjaśnieniu jako przykład użyto połączenia z odtwarzaczem multimedialnym. Wybierz złącza wejściowe odpowiadające złączom na podłączanym urządzeniu.

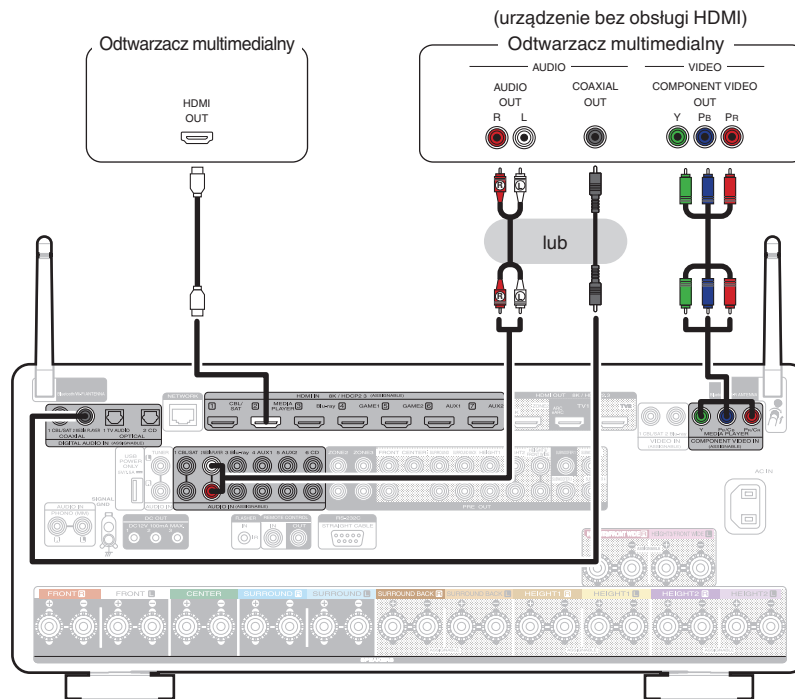



## Podłączenie konsoli do gier lub odtwarzacza zgodnego z 8K

To urządzenie obsługuje sygnały wideo 8K HDMI.

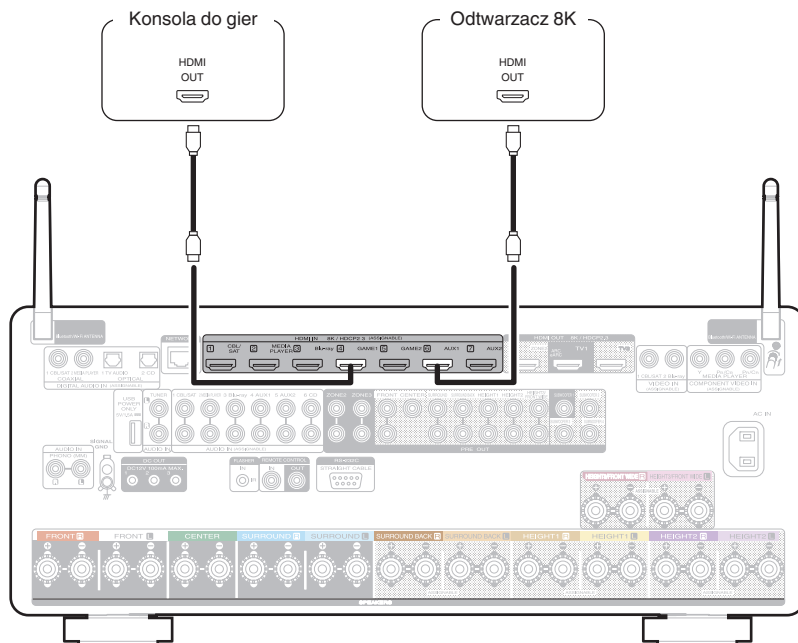

- Użyj certyfikatu “Ultra High Speed HDMI cable”, aby cieszyć się wideo 8K lub 4K 120 Hz.
- Ustaw “Format Sygnału 4K/8K” na “8K Wzmocniony” w menu, aby cieszyć się obrazem 8K. (📖 str. 201)





## Podłączanie pamięci USB do portu USB

Instrukcje postępowania opisano w "Odtwarzanie z pamięci USB" (📖 str. 94).

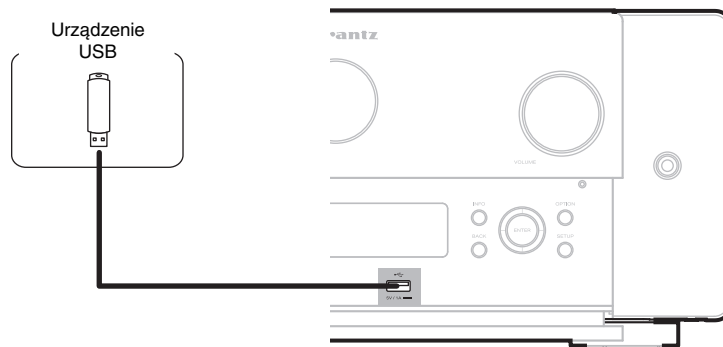

- Firma Marantz nie gwarantuje, że wszystkie urządzenia pamięci masowej będą działały oraz że będą prawidłowo zasilane. W przypadku korzystania z przenośnego dysku twardego (HDD) dostarczanego z własnym zasilaczem sieciowym, należy skorzystać z tego zasilacza.
- Port USB na tylnym panelu można wykorzystać tylko do dostarczania zasilania (5 V/1,5 A). Nie można go używać do odtwarzania plików muzycznych. (📖 str. 31)

### UWAGA

- Pamięci USB nie działają poprzez USB hub.
- Nie ma możliwości używania amplitunera po podłączeniu komputera za pomocą kabla USB i portu USB.
- Do podłączenia urządzenia magazynującego USB nie stosuj kabli przedłużających. Może to powodować zakłócenia pracy innych urządzeń.



## Podłączanie do sieci domowej (LAN)

Urządzenie może się łączyć z siecią przy pomocy przewodowej lub bezprzewodowej sieci LAN.

To urządzenie można podłączyć do sieci domowej (LAN) w celu odtwarzania dźwięku z różnych źródeł oraz wykonywania następujących czynności.

- Odtwarzanie dźwięku sieciowego takiego jak np. radio internetowe i zasobów z serwerów multimedialnych
- Odtwarzanie usług transmisji strumieniowej muzyki
- Korzystanie z funkcji Apple AirPlay
- Obsługa tego urządzenia za pośrednictwem sieci LAN
- Obsługa za pomocą bezprzewodowego systemu dźwięku multi-room HEOS
- Aktualizacja oprogramowania wewnętrznego (firmware)

**W celu uzyskania połączenia z Internetem, należy skontaktować się z ISP (Internet Service Provider) lub sklepem komputerowym.**

### Przewodowa sieć LAN

Aby połączyć przez przewodową sieć LAN, użyj kabla LAN, aby podłączyć router do urządzenia, tak jak pokazano na rysunku poniżej.

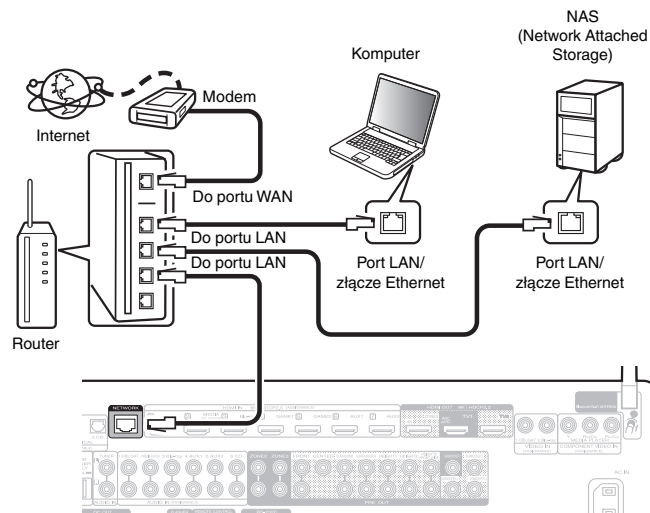

## Sieć bezprzewodowa LAN

Podczas łączenia z siecią poprzez połączenie bezprzewodowe LAN, podłącz anteny prętowe dla Bluetooth/podłączenie sieci bezprzewodowej do tylnego panelu i ustaw je pionowo.

Więcej informacji o podłączeniu routera bezprzewodowej sieci LAN można znaleźć w "Konfiguracja Wi-Fi". (📖 str. 247)

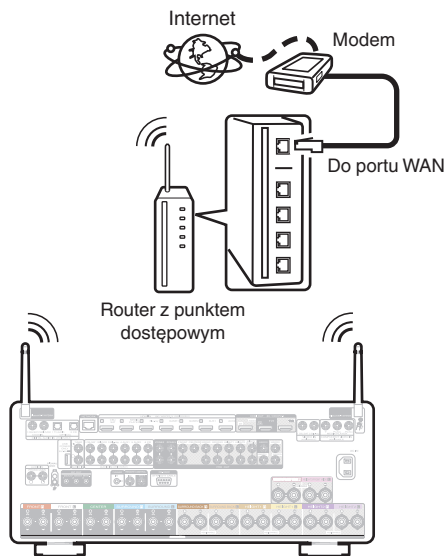

- Do współpracy z amplitunerem, zalecamy użycie routera wyposażonego w następujące funkcje:
  - Wbudowany serwer DHCP (Protokół dynamicznej konfiguracji sieci)  
Funkcja ta automatycznie przypisuje adresy urządzeniom zgłaszającym się w sieci LAN.
  - Wbudowany przełącznik 100BASE-TX  
W celu podłączenia wielu urządzeń, zaleca się wbudowany przełącznik o prędkości 100 Mb/s lub wyższej.
- Stosuj wyłącznie ekranowane kable STP lub ScTP LAN (łatwo dostępne w sklepach detalicznych). (zalecane CAT-5 lub lepsze)
- Zaleca się stosowanie normalnego, ekranowanego przewodu LAN.  
W przypadku zastosowania przewodu płaskiego lub nieekranowanego może dojść do zakłócania pracy innych urządzeń.
- W przypadku podłączenia amplitunera do sieci bez funkcji DHCP, skonfiguruj adres IP itd., w "Sieć". (📖 str. 246)

### UWAGA

- Typy routerów, które mogą być użyte, zależą od warunków technicznych udostępniania usługi internetowej. W celu uzyskania dokładniejszych informacji, skontaktuj się z dostawcą usług internetowych lub ze sklepem.
- Amplituner nie jest zgodny z PPPoE. Router kompatybilny z PPPoE jest wymagany, jeśli zakontraktowana linia nie jest ustawiona przy użyciu PPPoE.
- Nie podłączaj złącza NETWORK bezpośrednio do portu LAN/złącza Ethernet w komputerze.
- Różne usługi online mogą zostać przerwane bez uprzedniego powiadomienia.



## Podłączanie zewnętrznego urządzenia sterującego

### Gniazda REMOTE CONTROL

Jeśli gniazdo zdalnego sterowania tego urządzenia zostanie połączone z gniazdem zdalnego sterowania urządzenia firmy Marantz, podłączonym urządzeniem można będzie sterować za pomocą pilota jak jednym systemem.

#### ■ W przypadku sterowania podłączonym urządzeniem z tego urządzenia

- Połącz gniazdo REMOTE CONTROL OUT tego urządzenia z gniazdem REMOTE CONTROL IN podłączanego urządzenia.
- Skieruj pilota zdalnego sterowania w stronę tego urządzenia. Przesyłany sygnał podczerwieni z pilota jest odbierany przez odbiornik podczerwieni zdalnego sterowania tego urządzenia i wysyłany do innych urządzeń przez gniazdo zdalnego sterowania.
- Jeśli z tyłu urządzenia podłączanego do tego urządzenia znajduje się przełącznik zdalnego sterowania, ustaw go na "EXTERNAL" lub "EXT."
- Jeśli podłączysz wzmacniacz mocy firmy Marantz (z wyjątkiem kilku modeli) do dowolnego z tych gniazd, zasilanie wzmacniacza mocy będzie powiązane z zasilaniem tego urządzenia.

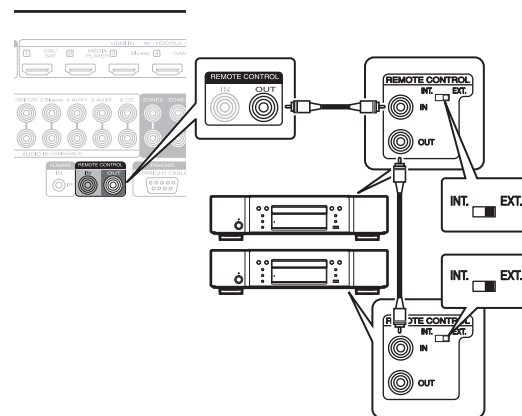

## ■ W przypadku sterowania tym urządzeniem z podłączonego urządzenia

- Połącz gniazdo REMOTE CONTROL IN tego urządzenia z gniazdem REMOTE CONTROL OUT podłączanego urządzenia.
- Jeśli to zrobisz, wyłącz funkcję czujnika pilota tego urządzenia za pomocą opcji “Funkcja blokowania pilota”. (👉 str. 157)

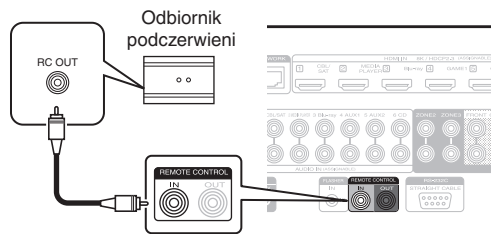

### UWAGA

- Gdy funkcja odbierania zdalnego sygnału sterującego jest wyłączona, nie można wykonywać operacji za pomocą pilota.



## Gniazdo FLASHER IN

Jeśli do gniazda FLASHER IN tego urządzenia zostanie podłączony dostępny w handlu (sprzedawany oddzielnie) wzmacniacz podczerwieni, operacje zdalnego sterowania będzie można realizować nawet, jeśli to urządzenie zostanie zainstalowane w miejscu, gdzie może nie docierać sygnał zdalnego sterowania, na przykład w szafce.

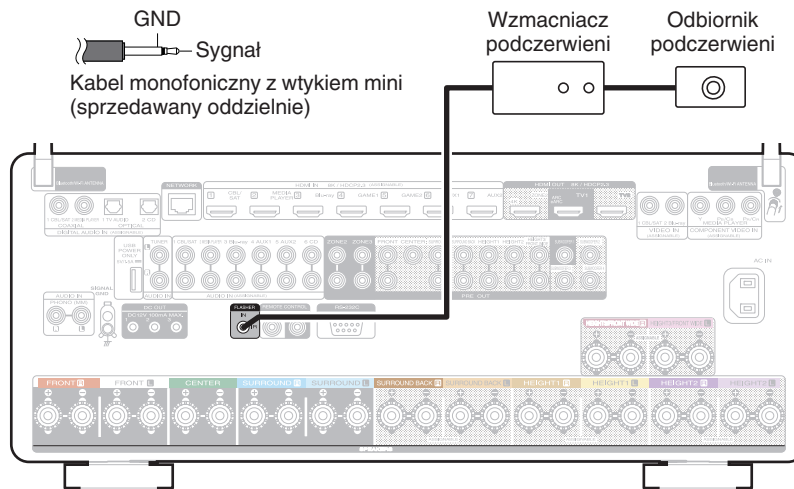

## Gniazda DC OUT

Jeżeli podłączone jest urządzenie wyposażone w złącza DC IN, to włączenie i przejście w tryb oczekiwania tego urządzenia będzie sterowane poprzez amplituner.

Z gniazda DC OUT będzie wyprowadzany sygnał cyfrowy o maksymalnych parametrach 12 V DC/100 mA (łącznie 300 mA) na gniazdo.

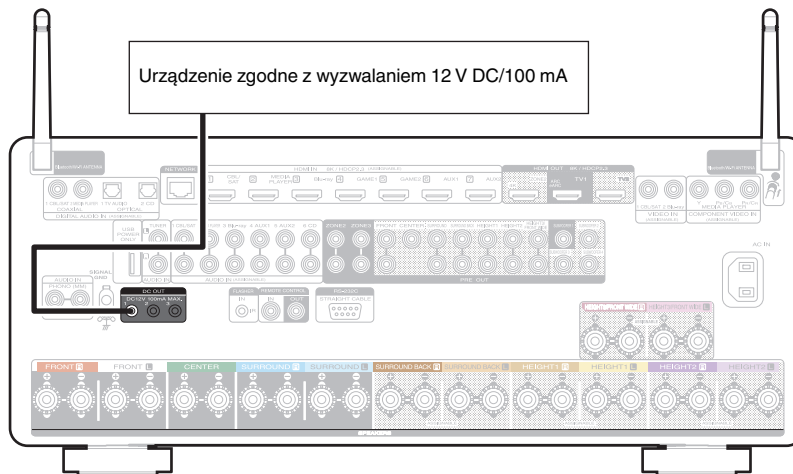

### UWAGA

- Jeżeli dopuszczalny poziom wejściowy wyzwania dla podłączonego urządzenia przekracza 12 V DC/100 mA lub doszło do zwarcia, gniazdo DC OUT nie może być użyte. W tym przypadku, wyłącz zasilanie urządzenia i odłącz go.



## Podłączanie przewodu zasilającego

Po wykonaniu wszystkich połączeń włóż wtyczkę zasilania do gniazda sieciowego.

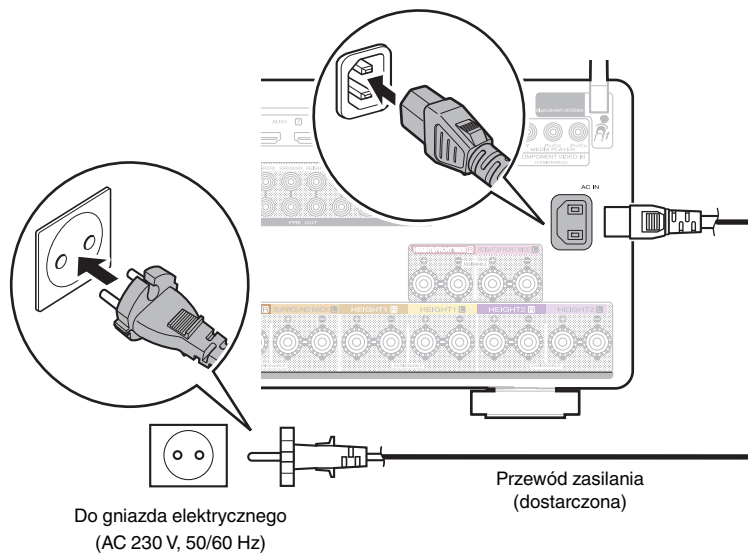

## ■ Spis treści

### Operacje podstawowe

Włączanie urządzenia	92
Wybór źródła sygnału	92
Ustawienie poziomu głośności	93
Czasowe wyciszenie dźwięku (Wyciszenie)	93
Wybór trybu dźwięku	134

### Odtwarzanie z urządzenia

Odtwarzanie z odtwarzacza Blu-ray Disc/DVD	93
Odtwarzanie z pamięci USB	94
Słuchanie muzyki z urządzenia Bluetooth	97
Słuchanie muzyki przez słuchawki Bluetooth	101

### Sieciowe odtwarzanie audio/usług

Słuchanie radia internetowego	105
Odtwarzanie plików przechowywanych na komputerze lub serwerze NAS	107
Pobieranie aplikacji HEOS App	111
Funkcja AirPlay	120
Funkcja Spotify Connect	123

### Funkcje pomocnicze

Funkcje pomocnicze	124
Funkcja sterowania HDMI	148
Funkcja wyłączenia czasowego	149
Funkcja Smart Select	151
Funkcja blokady panelu	155
Funkcja zdalnego blokowania	157

### Inne funkcje

Funkcja sterowania z sieci Web	158
Odtwarzanie w strefie ZONE2/ZONE3 (Oddzielne pomieszczenie)	160



# Operacje podstawowe

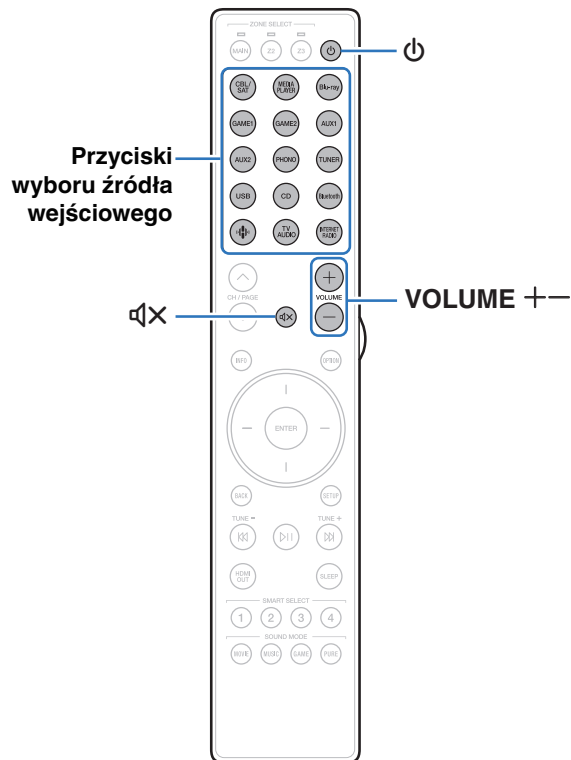

## Włączanie urządzenia

**1** Naciśnij przycisk POWER , aby włączyć zasilanie urządzenia.



- Można nacisnąć przycisk wyboru źródła, gdy urządzenie jest w trybie czuwania, aby włączyć zasilanie.
- Naciskając przycisk  na urządzeniu możesz również przełączyć urządzenie w tryb czuwania.

## Wybór źródła sygnału

**1** Naciśnij przycisk wyboru żądanego źródła sygnału do odtworzenia.

Żądane źródło sygnału można wybrać bezpośrednio.



- Źródło wejściowe można też wybrać, przekręcając pokrętkę INPUT na urządzeniu głównym.



## Ustawienie poziomu głośności

- 1 Dla ustawienia poziomu głośności, posłuż się przyciskami **VOLUME**  $\pm$ .



- Zakres regulacji różni się odpowiednio do sygnału wejściowego i do ustawienia poziomu kanału, itd.
- Głośność główną można również regulować, obracając pokrętkę **VOLUME** na urządzeniu głównym.

## Czasowe wyciszenie dźwięku (Wyciszenie)

- 1 Naciśnij przycisk **MUTE**  $\text{M}$ .
- Na wyświetlaczu pojawi się "MUTE".
- $\text{M}$  pojawi się na ekranie telewizora.



- Poziom dźwięku zostanie zmniejszony do poziomu ustawionego w menu przez parametr "Poziom wyciszenia" w menu. (🔍 str. 186)
- Chcąc skasować, ponownie naciśnij **MUTE**  $\text{M}$ . Wyciszenie można również skasować poprzez zmianę poziomu głośności.
- Jeśli  $\text{M}$  wyświetla się na ekranie telewizora przez ponad 5 minut, gdy "Wygaszacz ekranu" jest ustawione na "Włącz", symbol  $\text{M}$  przesuwa się losowo po ekranie telewizora. (🔍 str. 200)

## Odtwarzanie z odtwarzacza Blu-ray Disc/DVD

Poniżej opisano procedurę odtwarzania z odtwarzacza Blu-ray Disc/DVD.

- 1 **Przygotowanie do odtwarzania.**
    - ① Włącz zasilanie odbiornika TV, subwoofer oraz odtwarzacza.
    - ② Zmień wejście odbiornika TV na amplitunerze.
  - 2 **Naciśnij przycisk **POWER**  $\text{P}$  włączając zasilanie amplitunera.**
  - 3 **Naciśnij przycisk **DVD** lub **Blu-ray** przetaczając źródło sygnału na odtwarzacz używany do odtwarzania.**
  - 4 **Odtwórz odtwarzacza Blu-ray Disc lub odtwarzacza DVD.**
- **Odtwarzanie dźwięku surround (🔍 str. 134)**



## Odtwarzanie z pamięci USB

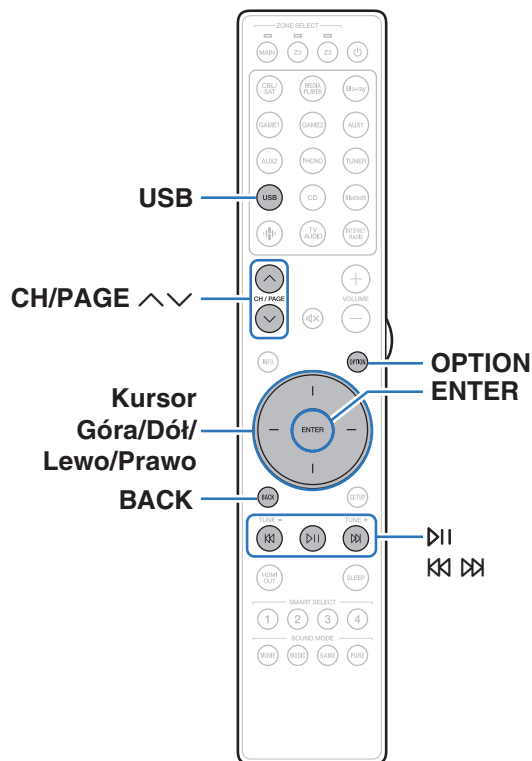

- Odtwarzanie plików muzycznych zapisanych w urządzeniu pamięci USB.
- Amplituner może współpracować jedynie z pamięcią USB zgodną z klasą urządzeń do przechowywania masowego.
- Urządzenie jest zgodne z pamięcią USB w formacie “NTFS” lub “FAT32”.
- Poniżej podane są rodzaje formatów audio obsługiwanych przez urządzenie wraz ze specyfikacją. Szczegółowe informacje znajdują się w rozdziale “Odtwarzanie z urządzeń pamięci USB” (📖 str. 308).

- WMA
- MP3
- WAV
- MPEG-4 AAC
- FLAC
- Apple Lossless
- DSD



## Odtwarzanie plików z pamięci USB

- 1 Włóż pamięć USB sformatowaną w systemie plików "FAT32" lub "NTFS" do portu USB.
- 2 Naciśnij przycisk USB, aby wybrać "USB" jako źródło dźwięku.
- 3 Wybierz nazwę tego urządzenia.

### 4 Przeglądaj muzykę z pamięci USB i wybieraj pliki do odtwarzania.



- Po wyborze pliku do odtwarzania pojawi się pytanie o sposób uporządkowania muzyki w kolejce.

**Odtwórz Teraz:** Pozwala wstawić pozycję do kolejki po aktualnie odtwarzanej ścieżce i natychmiast odtworzyć wybraną pozycję.

**Odtwórz Teraz i Zastąp Kolejkę:** Pozwala wyczyścić kolejkę i natychmiast odtworzyć wybraną pozycję.

**Odtwórz Następny:** Pozwala wstawić pozycję do kolejki po bieżącej piosence i odtworzyć ją po zakończeniu tej piosenki.

**Dodaj na Koniec Kolejki:** Pozwala dodać pozycję na koniec kolejki.

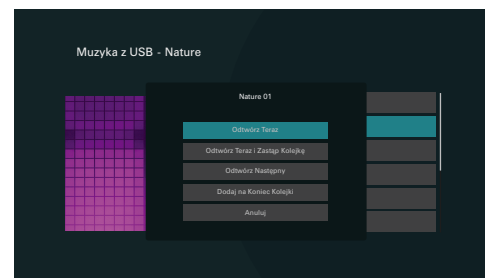

## 5 Użyj kursora Góra/Dół, aby wybrać pozycję “Odtwórz Teraz” lub “Odtwórz Teraz i Zastąp Kolejną”, a następnie naciśnij ENTER.

Rozpocznie się odtwarzanie.

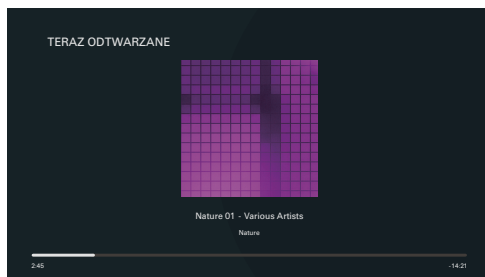

Przyciski obsługi	Funkcja
⏮	Powrót Odtwarzanie / Pauza
⏮ ⏭	Przejdź do poprzedniej ścieżki / Przejdź do następnej ścieżki
CH/PAGE ^ v	Przełącz na poprzednią stronę/następną stronę wyświetlanej listy



- Jeżeli pliki muzyczne MP3 zawierają dane dotyczące albumu, album ten może być wyświetlany w momencie odtwarzania pliku.

### UWAGA

- Firma Marantz nie ponosi odpowiedzialności za straty lub uszkodzenia danych zarejestrowanych w urządzeniu USB w czasie, gdy urządzenie USB podłączone jest do amplitunera.
- Gdy pamięć USB jest podłączona do urządzenia, wczytuje ono wszystkie pliki znajdujące się w pamięci USB. Jeżeli pamięć USB zawiera dużą liczbę folderów i/lub plików, wczytywanie może zająć trochę czasu.

## ■ Czynnności dostępne poprzez menu opcji

- “Regulacja słyszalności dialogu i głosów (Uwypuklenie dialogów)” (🔊 str. 126)
- “Regulacja poziomu głośności dla każdego z kanałów w taki sposób, aby pasował do źródła wejściowego (Reg. poziomu kanału)” (🔊 str. 127)
- “Regulacja barwy dźwięku (Barwa dźwięku)” (🔊 str. 128)
- “Regulacja opóźnienia dźwięku (Opóźnienie audio)” (🔊 str. 129)
- “Zmiana siły przetwornika dotykowego odpowiednio do źródła sygnału wejściowego (Przetwornik wibracyjny)” (🔊 str. 130)
- “Wyświetlanie żądanego sygnału wideo na monitorze podczas odtwarzania dźwięku (Wybór video)” (🔊 str. 131)
- “Odtwarzanie tego samego utworu we wszystkich strefach (Wszystkie strefy stereo)” (🔊 str. 132)
- “Zmiana ustawień głośników w celu dopasowania do środowiska słuchania (Presety głośników)” (🔊 str. 133)
- Zmiana “Filtra Dirac Live”  
<https://manuals.marantz.com/DiracLive/ALL/PL/DRDZSYkvtvnhzad.php>



## Słuchanie muzyki z urządzenia Bluetooth

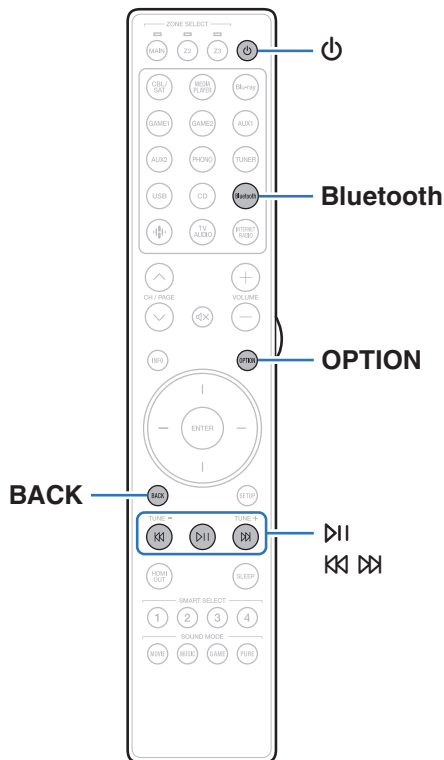

Pliki muzyczne zapisane na urządzeniach Bluetooth, takich jak smartfony, cyfrowe odtwarzacze muzyki itp., mogą być odtwarzane na tym urządzeniu poprzez sparowanie i połączenie go z urządzeniem Bluetooth. Komunikacja jest możliwa w zasięgu do około 30 m.

### UWAGA

- Aby odtwarzać muzykę z urządzenia Bluetooth, urządzenie Bluetooth musi obsługiwać profil A2DP.



## Odtwarzanie muzyki z urządzenia Bluetooth

Aby słuchać muzyki z urządzenia Bluetooth na tym urządzeniu, urządzenie Bluetooth musi zostać uprzednio sparowane z tym urządzeniem.

Gdy urządzenie Bluetooth zostało sparowane, nie zachodzi potrzeba ponownego parowania.

### 1 Przygotowanie do odtwarzania.

- ① Podłącz dołączone do zestawu anteny zewnętrzne dla Bluetooth/ bezprzewodowego połączenia do złączy antenowych Bluetooth/ bezprzewodowe połączenie LAN na tylnym panelu. (🔗 str. 29)
- ② Naciśnij przycisk POWER , aby wyłączyć zasilanie urządzenia.

### 2 Naciśnij przycisk Bluetooth.

Przy pierwszym użyciu urządzenie automatycznie przejdzie w tryb parowania i "Pairing..." pojawi się na wyświetlaczu urządzenia.

### 3 Włącz ustawienia Bluetooth w urządzeniu przenośnym.



### 4 Wybierz to urządzenie, gdy jego nazwa pojawi się na liście urządzeń widocznej na wyświetlaczu urządzenia Bluetooth.

Podłącz urządzenie Bluetooth, podczas gdy na wyświetlaczu urządzenia widoczne jest "Pairing".

Wykonuj połączenie z urządzeniem Bluetooth blisko urządzenia (około 1 m).

### 5 Rozpocznij odtwarzanie muzyki za pomocą dowolnej aplikacji na urządzeniu Bluetooth.

- Urządzenie Bluetooth można również obsługiwać za pomocą pilota zdalnego sterowania tego urządzenia.
- Przy następnym przyciśnięciu przycisku Bluetooth na pilocie urządzenie automatycznie połączy się z ostatnio połączonym urządzeniem Bluetooth.

Przyciski obsługi	Funkcja
	Powrót Odtwarzanie / Pauza
	Przejdź do poprzedniej ścieżki / Przejdź do następnej ścieżki



- Naciśnij STATUS na urządzeniu podczas odtwarzania, aby przełączać wyświetlanie pomiędzy nazwą utworu, nazwą wykonawcy, nazwą albumu itp.



## Parowanie z innymi urządzeniami Bluetooth

Sparuj to urządzenie z urządzeniem Bluetooth.

- 1 Włącz ustawienia Bluetooth w urządzeniu przenośnym.**
- 2 Naciśnij i przytrzymaj Bluetooth przez około 3 sekundy na pilocie.**  
Jednostka ta przejdzie w tryb parowania.
- 3 Wybierz to urządzenie, gdy jego nazwa pojawi się na liście urządzeń widocznej na wyświetlaczu urządzenia Bluetooth.**



- To urządzenie może być sparowane z maksymalnie 8 urządzeniami Bluetooth. Gdy sparowane jest 9 urządzenie, zostanie ono zarejestrowane na miejscu najstarszego zarejestrowanego urządzenia.
- Można także wejść w tryb parowania, przyciskając przycisk OPTION, kiedy jest wyświetlony ekran odtwarzania Bluetooth, a następnie wybierając "Tryb Parowania" z wyświetlonego menu opcji.

### UWAGA

- Aby obsługiwać urządzenie Bluetooth pilotem zdalnego sterowania opisywanego urządzenia, urządzenie Bluetooth musi obsługiwać profil AVRCP.
- Pilot zdalnego sterowania urządzenia może nie współdziałać z niektórymi urządzeniami Bluetooth.
- W zależności od typu urządzenia Bluetooth, to urządzenie wysyła sygnał audio, który jest połączony z ustawieniem głośności na urządzeniu Bluetooth.

### ■ Czynności dostępne poprzez menu opcji

- "Parowanie z innymi urządzeniami Bluetooth" (🔧 str. 99)
- "Regulacja słyszalności dialogu i głosów (Uwypuklenie dialogów)" (🔧 str. 126)
- "Regulacja poziomu głośności dla każdego z kanałów w taki sposób, aby pasował do źródła wejściowego (Reg. poziomu kanału)" (🔧 str. 127)
- "Regulacja barwy dźwięku (Barwa dźwięku)" (🔧 str. 128)
- "Regulacja opóźnienia dźwięku (Opóźnienie audio)" (🔧 str. 129)
- "Zmiana siły przetwornika dotykowego odpowiednio do źródła sygnału wejściowego (Przetwornik wibracyjny)" (🔧 str. 130)
- "Wyświetlanie żądanego sygnału wideo na monitorze podczas odtwarzania dźwięku (Wybór video)" (🔧 str. 131)
- "Odtwarzanie tego samego utworu we wszystkich strefach (Wszystkie strefy stereo)" (🔧 str. 132)
- "Zmiana ustawień głośników w celu dopasowania do środowiska słuchania (Presety głośników)" (🔧 str. 133)
- Zmiana "Filtra Dirac Live"  
<https://manuals.marantz.com/DiracLive/ALL/PL/DRDZSYktnvhzad.php>



## Ponowne łączenie urządzenia Bluetooth z tym urządzeniem

Po zakończeniu parowania nie trzeba wykonywać żadnych czynności na tym urządzeniu, aby połączyć się z urządzeniem Bluetooth.

Przełączając urządzenie Bluetooth w tryb odtwarzania, należy również wykonać poniższe czynności.

- 1 Jeśli urządzenie Bluetooth jest obecnie połączone, wyłącz ustawienie Bluetooth tego urządzenia, aby je rozłączyć.**
- 2 Włącz ustawienie Bluetooth w podłączanym urządzeniu Bluetooth.**
- 3 Wybierz to urządzenie z listy urządzeń Bluetooth w urządzeniu Bluetooth.**
- 4 Rozpocznij odtwarzanie muzyki za pomocą dowolnej aplikacji na urządzeniu Bluetooth.**



- Ekran automatycznie przełącza się na ekran odtwarzania "Bluetooth", jeśli urządzenie Bluetooth jest podłączone wtedy, gdy jest włączone zasilanie tej jednostki.
- Gdy ustawienie "Zarządzanie siecią" tego urządzenia jest ustawione na "Zawsze wł.", a urządzenie Bluetooth jest połączone z urządzeniem w stanie czuwania, zasilanie urządzenia zostanie automatycznie włączone. (🔌 str. 250)



## Słuchanie muzyki przez słuchawki Bluetooth

Dźwięku odtwarzanego przez MAIN ZONE tego urządzenia można słuchać na słuchawkach Bluetooth.

Dźwięk wyjściowy z jednocześnie podłączonych głośników i słuchawek Bluetooth lub tylko przy użyciu słuchawek Bluetooth.

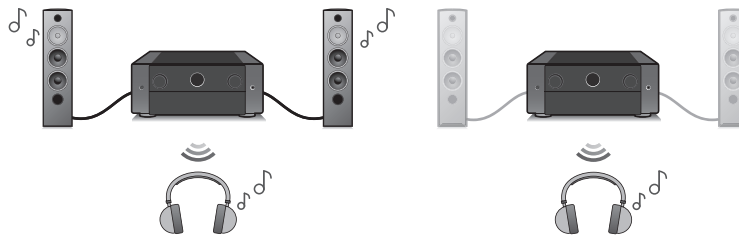

(Tryb wyjścia: Bluetooth + Głośniki)

(Tryb wyjścia: Tylko Bluetooth)



## Słuchanie muzyki przez słuchawki Bluetooth

- 1 Ustaw “Nadajnik” na “Włącz” z ustawienia “Ogólne” - “Nadajnik Bluetooth” w menu. (🔑 str. 259)
- 2 Wybierz “Tryb wyjścia” i ustaw metodę wyjścia audio.
 

<b>Bluetooth + Głośniki</b> (Domyślne):	Dźwięk jest wyprowadzany do słuchawek Bluetooth i głośników strefy głównej. To jednoczesne wyjście nadaje się do rodzinnej nocy filmowej i innych zajęć grupowych.
<b>Tylko Bluetooth:</b>	Dźwięk jest wyprowadzany tylko do słuchawek Bluetooth. Jest to przydatne do samodzielnego słuchania muzyki lub oglądania filmów w nocy, gdy trzeba zachować ciszę.
- 3 Przejdź do trybu parowania w słuchawkach Bluetooth, które chcesz podłączyć do tego urządzenia.
- 4 Wybierz “Lista urządzeń” i wybierz nazwę słuchawek Bluetooth z listy urządzeń.
- 5 Dostosuj głośność podłączonych słuchawek Bluetooth po zakończeniu połączenia.



- “Tryb wyjścia” można również ustawić z “Nadajnik Bluetooth” i menu opcji.
- Głośniki Bluetooth kompatybilne z profilem A2DP można podłączyć, wykonując te same czynności, co przy podłączeniu słuchawek Bluetooth.

### UWAGA

- Głośności słuchawek Bluetooth nie można regulować pokrętką MASTER VOLUME tego urządzenia ani przyciskiem VOLUME na pilocie zdalnego sterowania. Dostosuj głośność na słuchawkach Bluetooth.
- Jeśli używasz słuchawek Bluetooth, które nie mają regulacji głośności, lub jeśli głośność jest niewystarczająca, możesz ją wyregulować zmieniając “Poziom” “Nadajnik Bluetooth” w menu opcji. (🔑 str. 103)
- Tryb stereo jest ustawiany jako tryb dźwięku podczas korzystania ze słuchawek Bluetooth. Każdy tryb dźwięku i inne ustawienia audio nie są uwzględnione w wyjściu audio w słuchawkach Bluetooth.
- Ustawienia audio, tryby dźwięku i tryb wszystkich stref stereo nie są dostępne, gdy używane są słuchawki Bluetooth a “Tryb wyjścia” jest ustawione na “Tylko Bluetooth”.
- Dźwięk może być opóźniony, gdy jest przesyłany przez Bluetooth.
- Nie można podłączyć słuchawek Bluetooth, jeśli używane jest źródło sygnału Bluetooth w dowolnej strefie.  
Ponadto wybranie źródła sygnału Bluetooth w dowolnej strefie spowoduje zakończenie połączenia między tym urządzeniem a słuchawkami Bluetooth.
- Nie można podłączyć słuchawek Bluetooth, gdy urządzenie jest zgrupowane w aplikacji HEOS.



## Regulacja głośności słuchawek Bluetooth

Jeśli używasz słuchawek Bluetooth, które nie mają regulacji głośności, lub jeśli głośność jest niewystarczająca, możesz ją wyregulować zmieniając “Poziom” “Nadajnik Bluetooth” w menu opcji.

### 1 Naciśnij przycisk OPTION.

Wyświetlany jest ekran menu opcji.

- Kiedy źródło wejściowe to “HEOS Music”, wyświetlana jest opcja menu dla muzyki online. Wybierz “Opcje AVR...”, następnie naciśnij ENTER.

### 2 Użyj kursora Góra/Dół, aby wybrać pozycję “Nadajnik Bluetooth”, a następnie naciśnij ENTER.

Wyświetlony zostanie ekran “Nadajnik Bluetooth”.

### 3 Użyj kursora Góra/Dół, aby wybrać pozycję “Poziom”.

### 4 Użyj kursora Lewo/Prawo, aby wyregulować głośność, a następnie naciśnij ENTER.

---

–50 dB – +10 dB (Domyślne: 0 dB)

---



- To ustawienie dotyczy wszystkich podłączonych słuchawek Bluetooth, niezależnie od ich typu.

## Podłączanie słuchawek Bluetooth

Wykonaj każdą z poniższych czynności, aby ponownie podłączyć ostatnio używane słuchawki Bluetooth:

- Podłącz ponownie do tego urządzenia z funkcją ponownego połączenia słuchawek Bluetooth.
- Przejdź do “Nadajnik Bluetooth”, a następnie wybierz “Ponowne połączenie” w menu opcji.
- Jeśli “Tryb wyjścia” jest ustawione na “Bluetooth + Głośniki”, urządzenie to automatycznie połączy się z ostatnio używanymi słuchawkami Bluetooth po włączeniu zasilania.
- Wybierz urządzenie, które chcesz podłączyć z “Lista urządzeń” pod “Nadajnik Bluetooth” w menu. (🔍 str. 259)



## Odlączenie słuchawek Bluetooth

Wykonaj dowolny z poniższych kroków, aby odłączyć słuchawki Bluetooth:

- Wyłącz słuchawki Bluetooth.
- Przejdź do “Nadajnik Bluetooth”, a następnie wybierz “Rozłącz” w menu opcji.
- W menu ustawień przejdź do “Ogólne” - “Nadajnik Bluetooth”, a następnie ustaw “Nadajnik” na Wyl.. (🔗 str. 259)



# Słuchanie radia internetowego

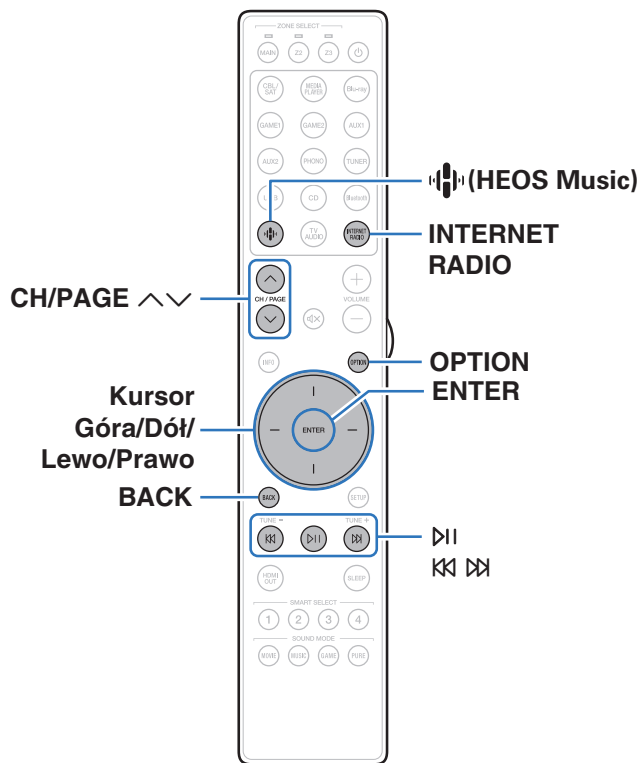

- Radio internetowe oferuje programy radiowe emitowane przez Internet na całym świecie. Można odbierać internetowe stacje radiowe z całego świata.
- Lista radiowych stacji internetowych w urządzeniu jest dostarczana z bazy danych usługi Tuneln Radio.
- Poniżej podane są rodzaje formatów audio obsługiwanych przez urządzenie wraz ze specyfikacją. Szczegółowe informacje znajdują się w rozdziale “Odtwarzanie radia internetowego” (📖 str. 311).

- WMA
- MP3
- MPEG-4 AAC





## Słuchanie radia internetowego

### 1 Naciśnij przycisk INTERNET RADIO.

- Możesz również nacisnąć przycisk  (HEOS Music). Użyj kursora Góra/Dół, aby wybrać "Radio Internetowe TunelIn", a następnie naciśnij ENTER.

### 2 Wybierz stację, którą chcesz odtwarzać.

Przyciski obsługi	Funkcja
 *	Powrót Odtwarzanie / Pauza
 *	Przejdź do poprzedniej ścieżki / Przejdź do następnej ścieżki
CH/PAGE 	Przełącz na poprzednią stronę/następną stronę wyświetlanej listy

\* Aktywny podczas odtwarzania Podcastów.











- Każde naciśnięcie przycisku STATUS na urządzeniu powoduje przełączenie między wyświetlaniem nazwy utworu, nazwy stacji itp.

#### UWAGA

- Dostęp do bazy danych internetowych stacji radiowych może zostać zawieszony lub w inny sposób utracony bez powiadomiania.

### ■ Czynności dostępne poprzez menu opcji

- "Dodawanie do obszaru Ulubione HEOS" ( str. 126)
- "Regulacja słyszalności dialogu i głosów (Uwypuklenie dialogów)" ( str. 126)
- "Regulacja poziomu głośności dla każdego z kanałów w taki sposób, aby pasował do źródła wejściowego (Reg. poziomu kanału)" ( str. 127)
- "Regulacja barwy dźwięku (Barwa dźwięku)" ( str. 128)
- "Regulacja opóźnienia dźwięku (Opóźnienie audio)" ( str. 129)
- "Zmiana siły przetwornika dotykowego odpowiednio do źródła sygnału wejściowego (Przetwornik wibracyjny)" ( str. 130)
- "Wyświetlanie żądanego sygnału wideo na monitorze podczas odtwarzania dźwięku (Wybór video)" ( str. 131)
- "Odtwarzanie tego samego utworu we wszystkich strefach (Wszystkie strefy stereo)" ( str. 132)
- "Zmiana ustawień głośników w celu dopasowania do środowiska słuchania (Presety głośników)" ( str. 133)
- Zmiana "Filtra Dirac Live"  
<https://manuals.marantz.com/DiracLive/ALL/PL/DRDZSYktnvhzad.php>



# Odtwarzanie plików przechowywanych na komputerze lub serwerze NAS

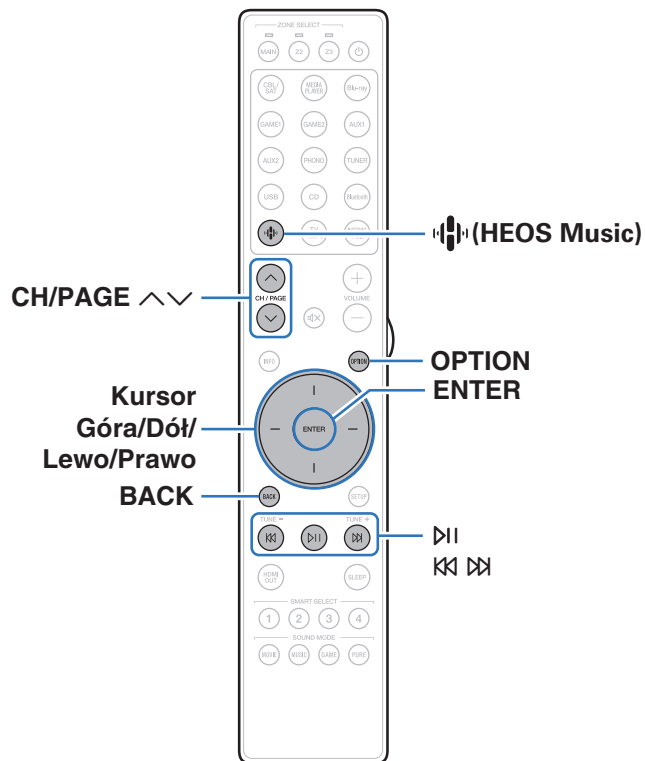

- Urządzenie odtwarza pliki muzyczne i listy odtwarzania (mp3u, wpl) z serwerów obsługujących standard DLNA, w tym z dostępnych w sieci komputerów oraz urządzeń NAS.
- Obsługiwane formaty plików:  
Szczegóły znajdziesz w części “Odtwarzanie plików przechowywanych na komputerze lub urządzeniu NAS” (📖 str. 310).

- WMA
- MP3
- WAV
- MPEG-4 AAC
- FLAC
- Apple Lossless
- DSD



## Odtwarzanie plików przechowywanych na komputerze lub serwerze NAS

Postępuj zgodnie z tą procedurą, aby odtwarzać pliki muzyczne lub listy odtwarzania przechowywane na dostępnych w sieci lokalnej serwerach plików DLNA.

### 1 Naciśnij przycisk (HEOS Music).

Jeśli jest dostępna historia odtwarzania, zostanie odtworzona ostatnio słuchana internetowa stacja radiowa lub odtwarzany utwór. Ponowne naciśnięcie  (HEOS Music) wyświetla menu główne HEOS Music.

### 2 Użyj kursora Góra/Dół, aby wybrać “Serwery muzyczne”, a następnie naciśnij ENTER.

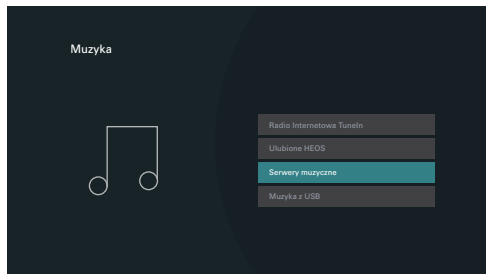

### 3 Wybierz nazwę podłączonego do sieci komputera lub serwera NAS (Network Attached Storage).

## 4 Przeglądaj muzykę z komputera/urządzenia NAS i wybieraj pliki do odtwarzania.



- Po wyborze pliku do odtwarzania pojawi się pytanie o sposób uporządkowania muzyki w kolejce.

**Odtwórz Teraz:** Pozwala wstawić pozycję do kolejki po aktualnie odtwarzanej ścieżce i natychmiast odtworzyć wybraną pozycję.

**Odtwórz Teraz i Zastąp Kolejkę:** Pozwala wyczyścić kolejkę i natychmiast odtworzyć wybraną pozycję.

**Odtwórz Następny:** Pozwala wstawić pozycję do kolejki po bieżącej piosence i odtworzyć ją po zakończeniu tej piosenki.

**Dodaj na Koniec Kolejki:** Pozwala dodać pozycję na koniec kolejki.

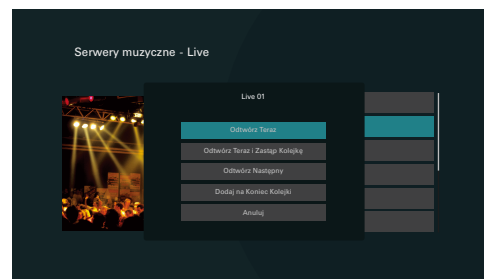

## 5 Użyj kursora Góra/Dół, aby wybrać pozycję “Odtwórz Teraz” lub “Odtwórz Teraz i Zastąp Kolejną”, a następnie naciśnij ENTER.

Rozpocznie się odtwarzanie.

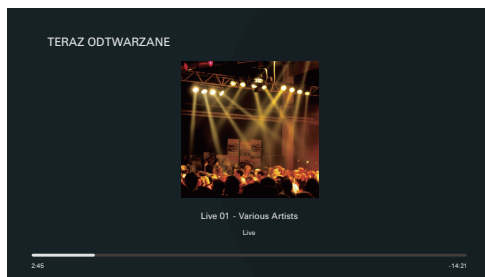

Przyciski obsługi	Funkcja
⏮	Powrót Odtwarzanie / Pauza
⏪ ⏩	Przejdź do poprzedniej ścieżki / Przejdź do następnej ścieżki
CH/PAGE ⏮ ⏭	Przełącz na poprzednią stronę/następną stronę wyświetlanej listy



- Każde naciśnięcie przycisku STATUS amplitunera powoduje przełączenie wyświetlacza między wyświetlaniem nazwy utworu, nazwy wykonawcy oraz nazwy albumu.
- Jeżeli pliki WMA (Windows Media Audio), MP3 lub MPEG-4 AAC zawierają okładkę albumu, może on być wyświetlany w trakcie odtwarzania plików muzycznych.
- W przypadku użycia Windows Media Player wer. 11 lub późniejszej, można wyświetlać okładki albumów zapisanych w plikach WMA (Windows Media Audio).

### UWAGA

- W przypadku odtwarzania plików muzycznych z komputera lub serwera NAS podłączonego za pomocą sieci bezprzewodowej LAN, w zależności od parametrów posiadanej sieci bezprzewodowej, może dochodzić do przerywania dźwięku. W takim wypadku należy wykonać połączenie, używając przewodowej sieci LAN.
- Kolejność, w jakiej wyświetlane są ścieżki/pliki zależy od ustawień serwera. Niekiedy, ze względu na ustawienia serwera, ścieżki/pliki nie są wyświetlane w kolejności alfabetycznej, a wyszukiwanie po pierwszej literze może nie działać prawidłowo.



## ■ Czynności dostępne poprzez menu opcji

- “Regulacja słyszalności dialogu i głosów (Uwypuklenie dialogów)” (🔊 str. 126)
- “Regulacja poziomu głośności dla każdego z kanałów w taki sposób, aby pasował do źródła wejściowego (Reg. poziomu kanału)” (🔊 str. 127)
- “Regulacja barwy dźwięku (Barwa dźwięku)” (🔊 str. 128)
- “Regulacja opóźnienia dźwięku (Opóźnienie audio)” (🔊 str. 129)
- “Zmiana siły przetwornika dotykowego odpowiednio do źródła sygnału wejściowego (Przetwornik wibracyjny)” (🔊 str. 130)
- “Wyświetlanie żądanego sygnału wideo na monitorze podczas odtwarzania dźwięku (Wybór video)” (🔊 str. 131)
- “Odtwarzanie tego samego utworu we wszystkich strefach (Wszystkie strefy stereo)” (🔊 str. 132)
- “Zmiana ustawień głośników w celu dopasowania do środowiska słuchania (Presety głośników)” (🔊 str. 133)
- Zmiana “Filtra Dirac Live”  
<https://manuals.marantz.com/DiracLive/ALL/PL/DRDZSYktvnhzd.php>



## Pobieranie aplikacji HEOS App

Aplikacja HEOS App pozwala korzystać z wielu usług transmisji strumieniowej muzyki online. W zależności od rejonu świata, w którym mieszkasz, dostępnych jest kilka takich usług.

Pobierz aplikację HEOS App na platformę iOS lub Android, wyszukując w sklepie App Store, Google Play lub Amazon Appstore nazwę "HEOS".



## Konto HEOS

Konto HEOS można rejestrować przez dotknięcie zakładki “Muzyka” – ikony “Ustawienia”  w HEOS App.

Po utworzeniu lub zalogowaniu się na Konto HEOS, możesz używać funkcji Ulubione HEOS do zapisywania i przywoływania ulubionych przesyłanych strumieniowo stacji radiowych za pomocą ekranowego interfejsu użytkownika w urządzeniu AVR.

### ■ Czym jest Konto HEOS?

Konto HEOS to główne konto lub “mostek kapitański” pozwalający zarządzać wszystkimi usługami muzycznymi HEOS za pomocą jednej nazwy użytkownika i jednego hasła.

### ■ Do czego jest mi potrzebne Konto HEOS?

Dzięki obszarowi Konto HEOS nazwę logowania i hasło dostępu do usług muzycznych wpisujesz tylko raz. Pozwala to łatwo i szybko używać wielu aplikacji sterowania różnymi urządzeniami.

Wystarczy zalogować się do obszaru Konto HEOS na dowolnym urządzeniu, aby zyskać dostęp do wszystkich powiązanych usług muzycznych, historii odtwarzania oraz indywidualnych list odtwarzania, nawet jeśli jesteś aktualnie w domu znajomych i słuchasz muzyki na ich systemie HEOS.

### ■ Rejestracja w obszarze Konto HEOS

Otrzymasz polecenie rejestracji w obszarze Konto HEOS przy pierwszej próbie uzyskania dostępu do dowolnej usługi muzycznej za pomocą menu głównego “Muzyka” w aplikacji HEOS App.

### ■ Zmiana obszaru Konto HEOS

- 1 Puknij zakładkę “Muzyka”.
- 2 Wybierz ikonę Ustawienia  w lewym górnym rogu ekranu.
- 3 Wybierz “Konto HEOS”.
- 4 Zmień lokalizację, zmień hasło, usuń konto lub wyloguj się z konta.



- Urządzenie automatycznie przeprowadza synchronizację w przypadku zmiany ustawień lub wylogowania się z konta w HEOS App.



## Odtwarzanie z usług transmisji strumieniowej muzyki

Usługę muzyczną świadczy firma muzyczna online oferująca dostęp do nieprzebranych zasobów muzycznych nieodpłatnie i/lub w formie płatnego abonamentu. W zależności od rejonu świata, w którym mieszkasz, dostępnych jest kilka takich usług.

### UWAGA

- Aplikacja i marka HEOS nie jest powiązana z żadnym producentem jakiegokolwiek urządzenia przenośnego. Dostępność usług muzycznych może się różnić w zależności od regionu. Nie wszystkie usługi mogą być dostępne w momencie zakupu. Niektóre usługi mogą być czasami dodawane lub wycofywane na podstawie decyzji dostawców usług muzycznych lub innych.

## ■ Wybór pomieszczenia/urządzenia

- 1 Puknij zakładkę “Pomieszczenia”, a następnie wybierz “Marantz CINEMA 30”, jeśli jest wiele urządzeń HEOS Built-in.



- Dotknij ikony ołówka  w prawym, górnym rogu ekranu, aby przejść do trybu edytowania. Możesz zmienić wyświetlaną nazwę.

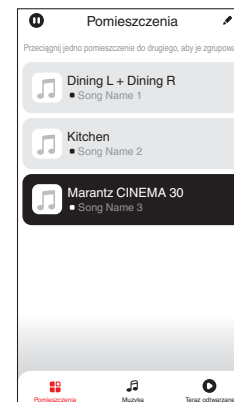

## Wybór ścieżki muzycznej lub stacji ze źródeł muzyki

### 1 Puknij zakładkę “Muzyka” i wybierz źródło muzyki.



- Wszystkie usługi muzyczne wyświetlane mogą nie być dostępne w danej lokalizacji.

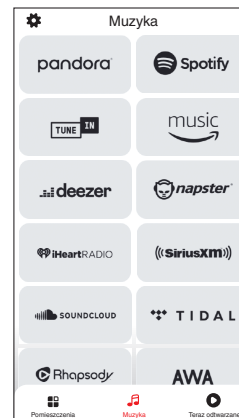

## 2 Przeglądaj muzykę i odtwarzaj.

Po wyborze ścieżki muzycznej lub stacji radiowej ekran aplikacji zostanie automatycznie zmieniony na "Trwa odtwarzanie".



- Po wyborze ścieżki muzycznej do odtwarzania pojawi się pytanie o sposób uporządkowania muzyki w kolejce.

<b>Odtwórz Teraz:</b>	Pozwala wstawić pozycję do kolejki po aktualnie odtwarzanej ścieżce i natychmiast odtworzyć wybraną pozycję.
<b>Odtwórz Teraz i Zastąp Kolejkę:</b>	Pozwala wyczyścić kolejkę i natychmiast odtworzyć wybraną pozycję.
<b>Odtwórz Następny:</b>	Pozwala wstawić pozycję do kolejki po bieżącej piosence i odtworzyć ją po zakończeniu tej piosenki.
<b>Dodaj na Koniec Kolejki:</b>	Pozwala dodać pozycję na koniec kolejki.
	
	Po wyborze stacji radiowej wyświetlane są następujące pozycje.
<b>Odtwórz Teraz:</b>	Natychmiast odtwórz wybraną pozycję.
<b>Dodaj do ulubionych HEOS:</b>	Pozwala dodawać do obszaru Ulubione HEOS.

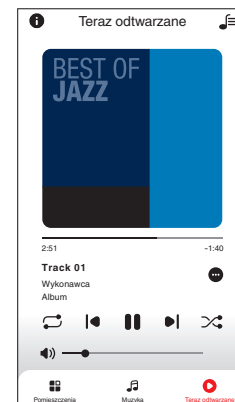
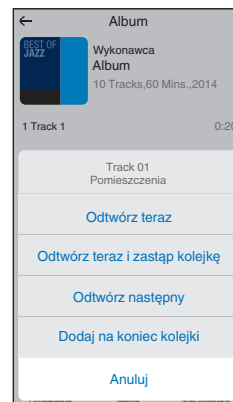

## Słuchanie tej samej muzyki w wielu pomieszczeniach

To prawdziwy system audio dla wielu pomieszczeń. Można utworzyć jedną lub więcej grup HEOS, aby automatycznie zsynchronizować odtwarzanie dźwięku między wieloma urządzeniami HEOS Built-in, dzięki czemu muzyka odtwarzana w różnych pomieszczeniach jest idealnie zsynchronizowana i zawsze niesamowicie brzmi! Do systemu można dodać łącznie 32 urządzenia. Można pogrupować do 16 pojedynczych urządzeń, aby odtworzyć tę samą muzykę w pełni zsynchronizowany sposób.

### ■ Grupowanie pomieszczeń

- 1** Naciśnij i przytrzymaj palec na pomieszczeniu, w którym muzyka nie jest odtwarzana.
- 2** Przesuń palec do pomieszczenia, w którym muzyka jest odtwarzana i unieś go.
- 3** Dwa pokoje zostaną ze sobą połączone w jednej grupie urządzeń, a w obu pomieszczeniach odtwarzana będzie ta sama, idealnie zsynchronizowana muzyka.

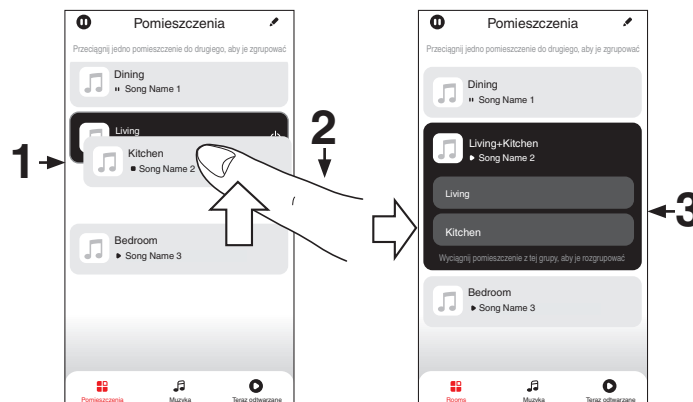

## ■ Anulowanie grupowania pomieszczeń

- 1 Naciśnij i przytrzymaj palec na pomieszczeniu, które ma zostać usunięte z grupy.
- 2 Wsuń je z grupy i unieś palec.

### UWAGA

- Nie można usunąć pierwszego pomieszczenia, w którym przed grupowaniem pierwotnie grała muzyka.

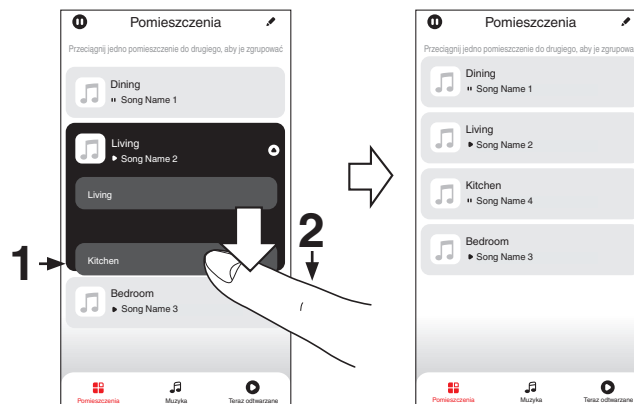

## ■ Grupowanie wszystkich pomieszczeń (tryb przyjęcia)

Można z łatwością zgrupować ze sobą 16 pomieszczeń w Trybie przyjęcia za pomocą gestu "usczygnięcia".

- 1 Połóż dwa palce na ekranie nad listą pomieszczeń.
- 2 Szybkim ruchem ściśnij ze sobą dwa palce i puść ekran.
- 3 Wszystkie pomieszczenia zostaną ze sobą połączone i rozpocznie się odtwarzanie tej samej muzyki w idealnej synchronizacji.

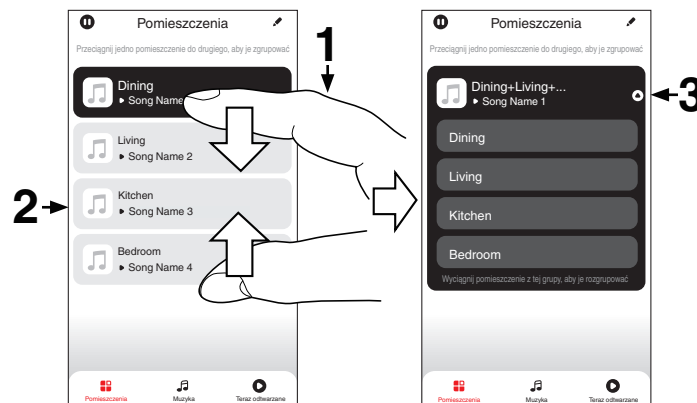

## ■ Anulowanie grupowania wszystkich pomieszczeń

Można z łatwością anulować grupowanie wszystkich pomieszczeń i opuścić Tryb przyjęcia za pomocą gestu "rozsunięcia".

- 1** Na ekranie nad listą pomieszczeń połów dwa palce obok siebie.
- 2** Szybkim ruchem odsuń od siebie dwa palce i puść ekran.
- 3** Grupowanie zostanie anulowane ze wszystkich pomieszczeń.

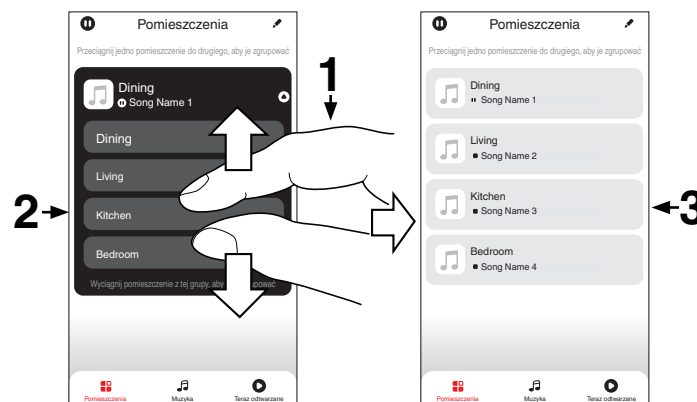

## Funkcja AirPlay

Pliki muzyczne przechowywane w urządzeniu iPhone, iPod touch, iPad lub witrynie iTunes można odtwarzać na tym urządzeniu za pośrednictwem sieci.



- Po rozpoczęciu odtwarzania AirPlay, źródło sygnału wejściowego zostanie przełączone na "HEOS Music".
- Odtwarzanie AirPlay można zatrzymać, wybierając inne źródło wejściowe.
- Chcąc równocześnie zobaczyć utwór oraz nazwę artysty na urządzeniu głównym, naciśnij przycisk STATUS.
- Informacje dotyczące posługiwania się iTunes podano również w funkcji Help dla iTunes.
- Ekran może się różnić zależnie od wersji system operacyjny oraz oprogramowania.

### To urządzenie obsługuje funkcję AirPlay 2.

Synchronizacja wielu urządzeń/głośników kompatybilnych z AirPlay 2 w celu jednoczesnego odtwarzania.



- To urządzenie obsługuje funkcję AirPlay 2 i wymaga systemu iOS 11.4 lub nowszego.

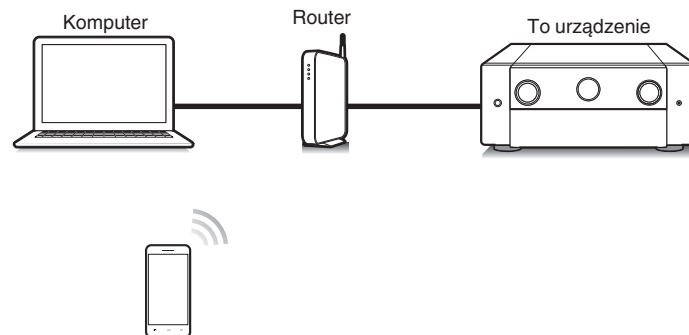

## Odtwarzanie utworów z urządzenia iPhone, iPod touch lub iPad

Po uaktualnieniu “iPhone/iPod touch/iPad” do iOS 10.0.2 lub wersji późniejszej, można przesyłać strumieniowo muzykę zapisaną na “iPhone/iPod touch/iPad” bezpośrednio do tego urządzenia.

### 1 Podłącz urządzenie iPhone, iPod touch lub iPad Wi-Fi do tej samej sieci, co to urządzenie.

- Szczegółowe informacje można znaleźć w instrukcji obsługi swojego urządzenia.

### 2 Odtwórz utwór na urządzeniu iPhone, iPod touch lub iPad.

Ikony AirPlay na ekranie urządzenia iPhone, iPod touch lub iPad wyświetlany jest.

### 3 Dotknij ikonę AirPlay, aby wybrać urządzenie.

[Przykład] iOS 15

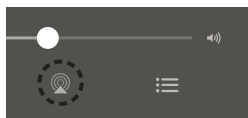

[Przykład] iOS 10



## Odtwarzanie muzyki z iTunes za pośrednictwem tego amplifikatora

### 1 Zainstaluj iTunes 10 lub wersję późniejszą na komputerze Windows PC lub Mac, podłączonym do tej samej sieci co to urządzenie.

### 2 Włącz to urządzenie.

Ustaw “Zarządzanie siecią” na “Zawsze wł.” dla tego urządzenia. (🔧 str. 250)

#### UWAGA

- W przypadku ustawienia opcji “Zarządzanie siecią” na “Zawsze wł.”, zużycie energii w trybie oczekiwania jest większe.

### 3 Uruchom iTunes i kliknij ikonę AirPlay, aby wybrać urządzenie główne.

[Przykład] iTunes



### 4 Wybierz utwór i kliknij przycisk odtwarzania w iTunes. Nastąpi strumieniowe pobieranie muzyki do tego urządzenia.



## UWAGA

- W trybie odtwarzania z użyciem funkcji AirPlay regulacja poziomu głośności odbywa się w urządzeniu iPhone, iPod touch, iPad lub aplikacji iTunes. Przed rozpoczęciem odtwarzania należy zmniejszyć poziom głośności w urządzeniu iPhone, iPod touch, iPad lub aplikacji iTunes, następnie dopasować go stosownie do potrzeb.

## Odtwarzanie utworu z urządzenia iPhone, iPod touch lub iPad na wielu zsynchronizowanych urządzeniach (AirPlay 2)

Utwory z obsługującego urządzenia iPhone, iPod touch lub iPad systemu iOS 11.4 lub nowszego mogą być zsynchronizowane przez wiele urządzeń kompatybilnych z funkcją AirPlay 2 w celu jednoczesnego odtwarzania.

### 1 Odtwórz utwór na urządzeniu iPhone, iPod touch lub iPad.

Ikony AirPlay na ekranie urządzenia iPhone, iPod touch lub iPad wyświetlany jest.

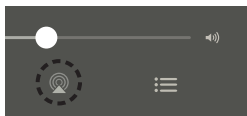

### 2 Dotknij ikonę AirPlay, aby wybrać urządzenie.

Wyświetli się lista urządzeń/głośników, które będą mogły odtwarzać w tej samej sieci.

- Po prawej stronie kompatybilnych z funkcją AirPlay 2 urządzeń wyświetli się kółko.

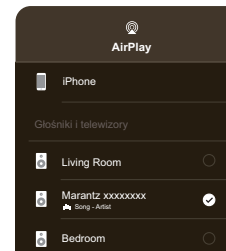

### 3 Puknij urządzenia/głośniki, które chcesz użyć.

- Można wybrać wiele kompatybilnych z funkcją AirPlay 2 urządzeń.

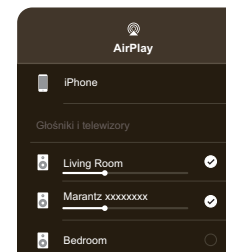

## Funkcja Spotify Connect

Spotify udostępnia muzykę, której szukasz. Dostępne są miliony utworów. Wyszukaj dany gatunek muzyczny i pozwól, aby Spotify zagrało dla Ciebie coś wyjątkowego. Spotify działa na telefonie, tablecie, komputerze oraz domowych głośnikach. Zawsze będziesz mógł słuchać muzyki stosownej do tego co robisz. Już teraz ciesz się Spotify zakładając darmowe konto lub konto Premium.

Pilotem zdalnego sterowania może być telefon, tablet lub komputer.

Przejdź do [www.spotify.com/connect](http://www.spotify.com/connect), aby dowiedzieć się jak.

Oprogramowanie Spotify podlega licencjom osób trzecich, które można znaleźć tutaj:

[www.spotify.com/connect/third-party-licenses](http://www.spotify.com/connect/third-party-licenses)

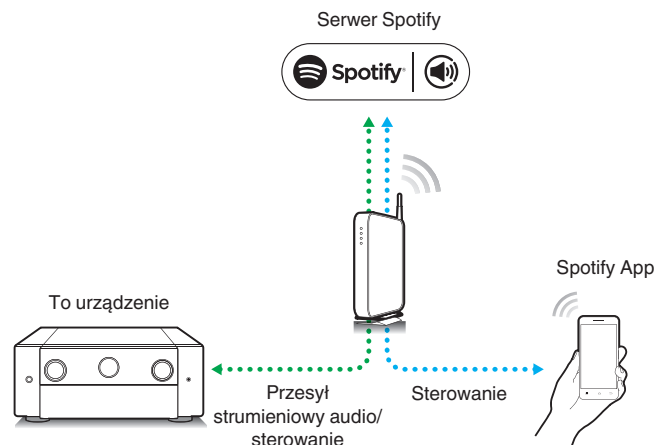

### Odtwarzanie muzyki z Spotify za pośrednictwem tego amplifikatora

Wcześniej pobierz aplikację “Spotify App” na urządzenie Android lub iOS.

- 1** Podłącz ustawienia Wi-Fi urządzenia iOS lub Android do tej samej sieci, co to urządzenie.
- 2** Uaktywnij Spotify App.
- 3** Odtwórz ścieżkę Spotify.
- 4** Dotknij ikonę Spotify , aby wybrać urządzenie. Nastąpi strumieniowe pobieranie muzyki do tego urządzenia.



## Funkcje pomocnicze

Ten punkt opisuje sposób korzystania z funkcji udogodnień, których można używać dla każdego źródła wejściowego. Te funkcje można ustawić tylko w MAIN ZONE.

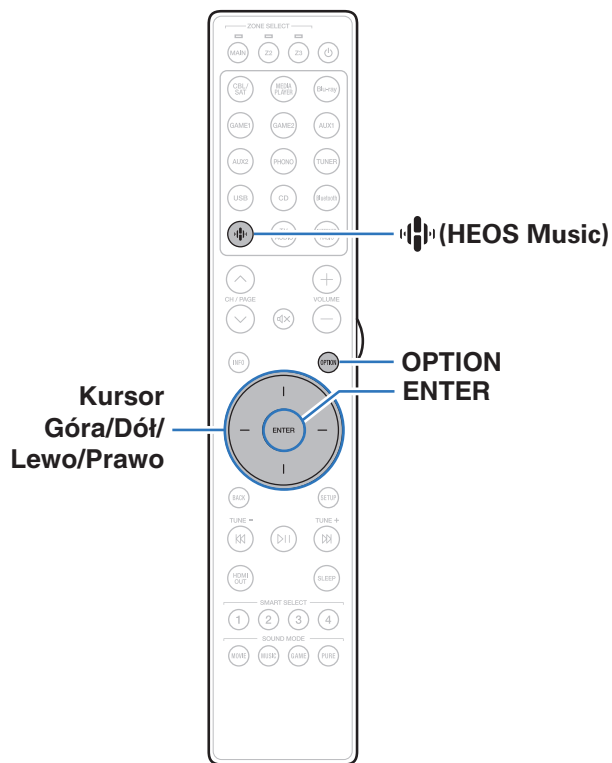

## Odtwarzanie z obszaru Ulubione HEOS

Podczas pierwszego użycia funkcji Ulubione HEOS w tym urządzeniu, utwórz Konto HEOS w HEOS App lub zaloguj się na swoje konto.

Po utworzeniu lub zalogowaniu się na Konto HEOS, możesz używać funkcji Ulubione HEOS do zapisywania i przywoływania ulubionych przesyłanych strumieniowo stacji radiowych za pomocą ekranowego interfejsu użytkownika w urządzeniu AVR.

### 1 Naciśnij przycisk (HEOS Music).

Jeśli jest dostępna historia odtwarzania, zostanie odtworzona ostatnio słuchana internetowa stacja radiowa lub odtwarzany utwór. Ponowne naciśnięcie  (HEOS Music) wyświetla menu główne HEOS Music.

### 2 Użyj kursora Góra/Dół, aby wybrać pozycję “Ulubione HEOS”, a następnie naciśnij ENTER.

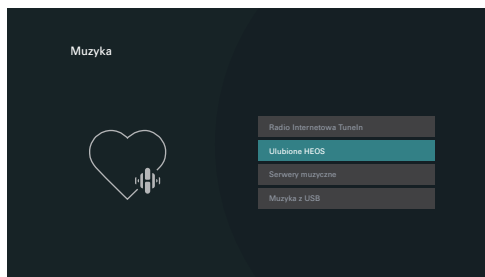

### 3 Przeglądaj muzykę i wybieraj pliki do odtwarzania.



- Kiedy urządzenie nie jest zsynchronizowane z Konto HEOS w HEOS App, zostaje wyświetlony komunikat “Ulubione HEOS — użyj aplikacji HEOS”.



## Dodawanie do obszaru Ulubione HEOS

- 1 Podczas odtwarzania utworu naciśnij przycisk OPTION.**  
Wyświetlony zostanie ekran menu opcji.
- 2 Użyj kursora Góra/Dół, aby wybrać pozycję “Dodaj do ulubionych HEOS”, a następnie naciśnij ENTER.**

## Usuwanie z obszaru Ulubione HEOS

- 1 W czasie wyświetlania listy zawartości Ulubione HEOS użyj kursora Góra/Dół, aby wybrać pozycję, którą chcesz usunąć z obszaru Ulubione HEOS, a następnie naciśnij OPTION.**
- 2 Użyj kursora Góra/Dół, aby wybrać pozycję “Usuń z Ulubionych HEOS”, a następnie naciśnij ENTER.**

## Regulacja słyszalności dialogu i głosów (Uwypuklenie dialogów)

Ta funkcja pozwala na dostosowanie pasma częstotliwości centralnego kanału w celu uwydatnienia dialogów w filmach oraz wokalu w muzyce w celu ułatwienia słuchania.

- 1 Naciśnij przycisk OPTION.**  
Wyświetlany jest ekran menu opcji.
  - Kiedy źródło wejściowe to “HEOS Music”, wyświetlana jest opcja menu dla muzyki online. Wybierz “Opcje AVR...”, następnie naciśnij ENTER.
- 2 Użyj kursora Góra/Dół, aby wybrać pozycję “Uwypuklenie dialogów”, a następnie naciśnij ENTER.**  
Zostanie wyświetlony ekran “Uwypuklenie dialogów”.
- 3 Użyj kursora Lewo/Prawo, aby wybrać ulubiony efekt wzmacniania.**

Niska / Średnia / Wysoka:	Wzmacnia dialog i wokale.
Wył. (Domyślne):	Nie powoduje wzmocnienia dialogu ani wokalu.

- 4 Naciśnij przycisk ENTER.**



- Ustawienia “Uwypuklenie dialogów” są przechowywane dla każdego źródła sygnału.
- Nie można ustawić tego parametru, jeśli tryb dźwiękowy ustawiony jest na “Direct” lub “Pure Direct”.



## Regulacja poziomu głośności dla każdego z kanałów w taki sposób, aby pasował do źródła wejściowego (Reg. poziomu kanału)

Głośność każdego kanału można zmieniać podczas słuchania muzyki. Opcję tę można ustawić dla każdego źródła sygnału.

### 1 Naciśnij przycisk OPTION.

Wyświetlany jest ekran menu opcji.

- Kiedy źródło wejściowe to "HEOS Music", wyświetlana jest opcja menu dla muzyki online. Wybierz "Opcje AVR...", następnie naciśnij ENTER.

### 2 Użyj kursora Góra/Dół, aby wybrać pozycję "Reg. poziomu kanału", a następnie naciśnij ENTER.

Zostanie wyświetlony ekran "Reg. poziomu kanału".

### 3 Użyj kursora Góra/Dół, aby wybrać kanał, który chcesz wyregulować.

### 4 Użyj kursora Lewo/Prawo, aby wyregulować głośność.

–12.0 dB – +12.0 dB (Domyślne: 0.0 dB)

### 5 Użyj kursora Góra/Dół/Lewo/Prawo, aby wybrać pozycję "Wyjście", a następnie naciśnij ENTER.



- Wybierz "Reset" i naciśnij ENTER, jeśli chcesz przywrócić wartości regulacji poszczególnych kanałów do "0.0 dB" (domyślne).
- Głośność w słuchawkach można regulować, gdy podłączone są słuchawki.
- Ustawienia "Reg. poziomu kanału" są zapisywane dla każdego źródła sygnału.
- Ustawienie można wykonać tylko dla głośników odtwarzających dźwięk. Poza tym, nie można wykonać ustawienia, gdy w menu "Wyjście HDMI Audio" jest ustawione na "TV". (👉 str. 193)



## Regulacja barwy dźwięku (Barwa dźwięku)

Ustawienie jakości tonalnej dźwięku.

### 1 Naciśnij przycisk OPTION.

Wyświetlany jest ekran menu opcji.

- Kiedy źródło wejściowe to “HEOS Music”, wyświetlana jest opcja menu dla muzyki online. Wybierz “Opcje AVR...”, następnie naciśnij ENTER.

### 2 Użyj kursora Góra/Dół, aby wybrać pozycję “Barwa dźwięku”, a następnie naciśnij ENTER.

Zostanie wyświetlony ekran “Barwa dźwięku”.

### 3 Użyj kursora Lewo/Prawo, aby włączyć/wyłączyć funkcję regulacji barwy dźwięku.

<b>Włącz:</b>	Pozwala na regulację barwy dźwięku (basy, tony wysokie).
<b>Wył. (Domyślne):</b>	Odtwarzanie bez regulacji barwy dźwięku.

### 4 Wybierz “Włącz” w kroku 3 i naciśnij kursor Dół, aby wybrać zakres dźwięku do regulacji.

<b>Basy:</b>	Regulacja tonów niskich.
<b>Tony wysokie:</b>	Regulacja tonów wysokich.

### 5 Użyj kursora Lewo/Prawo, aby wyregulować barwę dźwięku, a następnie naciśnij ENTER.

**-6 dB – +6 dB** (Domyślne : 0 dB)



- Ustawienia “Barwa dźwięku” są zapisywane dla każdego źródła sygnału.
- Nie można ustawić tego parametru, jeśli tryb dźwiękowy ustawiony jest na “Direct” lub “Pure Direct”.
- Parametr ten nie jest dostępny, gdy “Dynamic EQ” ustawiony jest na “Włącz”. (🔧 str. 188)
- Nie można wykonać ustawienia, gdy nie ma sygnału wejściowego, lub gdy w menu “Wyjście HDMI Audio” jest ustawione na “TV”. (🔧 str. 193)



## Wybór filtra Dirac Live (Dirac Live)

Ustaw filtr Dirac Live przeniesiony z Dirac Live software.

Można to ustawić po uruchomieniu Dirac Live Room Correction.

Szczegółowe informacje zawiera instrukcja obsługi Dirac Live.

<https://manuals.marantz.com/DiracLive/ALL/PL>

## Regulacja opóźnienia dźwięku (Opóźnienie audio)

Rekompensuje nieprawidłową synchronizację czasową pomiędzy materiałem video i audio.

### 1 Naciśnij przycisk OPTION.

Wyświetlany jest ekran menu opcji.

- Kiedy źródło wejściowe to "HEOS Music", wyświetlana jest opcja menu dla muzyki online. Wybierz "Opcje AVR...", a następnie naciśnij przycisk ENTER.

### 2 Użyj kursora Góra/Dół, aby wybrać pozycję "Opóźnienie audio", a następnie naciśnij ENTER.

Wyświetlony zostanie ekran "Opóźnienie audio".

### 3 Użyj kursora Lewo/Prawo, aby włączyć/wyłączyć funkcję automatycznej synchronizacji ruchu warg.

**Włącz**  
(Domyślne):

Automatycznie dostosowuje czas przetwarzania dźwięku, aby skompensować opóźnienia w taktowaniu audio/video z telewizora zgodnego z funkcją Auto Lip Sync.

**Wył.:**

Nie dostosowuj automatycznie.

### 4 Naciśnij kursor Dół, aby wybrać "Dostosuj", jeśli rozbieżność synchronizacji między obrazem a dźwiękiem wymaga ręcznej korekty, a następnie użyj kursora Lewo/Prawo, aby wyregulować synchronizację.

**0 ms – 500 ms** (Domyślne: 0 ms)



- Ustawienia "Opóźnienie audio" są zapisywane dla każdego źródła sygnału.
- Automatyczna korekta może nie zostać wykonana w zależności od specyfikacji telewizora, nawet kiedy dla opcji "Auto Lip Sync" wybrano ustawienie "Włącz".
- Można także precyzyjnie dostosować wartość korekty opóźnienia ustawianej przez funkcję "Auto Lip Sync".



## Zmiana siły przetwornika dotykowego odpowiednio do źródła sygnału wejściowego (Przetwornik wibracyjny)

Reguluje zakres mocy przetwornika dotykowego.

### 1 Naciśnij przycisk OPTION.

Wyświetlany jest ekran menu opcji.

- Kiedy źródło wejściowe to "HEOS Music", wyświetlana jest opcja menu dla muzyki online. Wybierz "Opcje AVR...", a następnie naciśnij przycisk ENTER.

### 2 Użyj kursora Góra/Dół, aby wybrać pozycję "Przetwornik wibracyjny", a następnie naciśnij ENTER.

Wyświetlony zostanie ekran "Przetwornik wibracyjny".

### 3 Użyj kursora Lewo/Prawo, aby włączyć/wyłączyć funkcję przetwornika dotykowego.

<b>Włącz</b> (Domyślne):	Włącz przetwornik dotykowy.
<b>Wył.:</b>	Wyłącz przetwornik dotykowy.

### 4 W przypadku wyboru opcji "Włącz" w kroku 3, naciśnij kursor Dół i dostosuj opcję "Poziom".

### 5 Użyj kursora Lewo/Prawo, aby wyregulować barwę dźwięku, a następnie naciśnij ENTER.

-12,0 dB – +12,0 dB (domyślnie: 0,0 dB)



- Ustawienia "Przetwornik wibracyjny" są zapisywane dla każdego źródła sygnału.
- Ustawienie jest niedostępne, kiedy opcja "Głośniki" - "Ustawienia ręczne" - "Zaawansowane" - "Przetwornik wibracyjny" - "Przetwornik wibracyjny" ma wartość "Wyłączony".



## Wyświetlanie żądanego sygnału wideo na monitorze podczas odtwarzania dźwięku (Wybór video)

Podczas odtwarzania dźwięku urządzenie może również wyświetlać na telewizorze sygnał wideo z innego źródła. Opcję tę można ustawić dla każdego źródła sygnału.

### ❑ Obsługiwane źródła sygnału: CD\* / Tuner / HEOS Music / Phono

\* Ustawienie jest niedostępne, kiedy przypisano złącze HDMI.

#### 1 Naciśnij przycisk OPTION.

Wyświetlany jest ekran menu opcji.

- Kiedy źródło wejściowe to "HEOS Music", wyświetlana jest opcja menu dla muzyki online. Wybierz "Opcje AVR...", następnie naciśnij ENTER.

#### 2 Użyj kursora Góra/Dół, aby wybrać pozycję "Wybór video", a następnie naciśnij ENTER.

Zostanie wyświetlony ekran "Wybór video".

#### 3 Użyj kursora Lewo/Prawo, aby wybrać tryb Wybór video.

Wył. (Domyślne):	Wyłącz tryb Wybór video.
Włącz:	Włącz tryb Wybór video.

#### 4 W przypadku wyboru opcji "Włącz" w kroku 3, naciśnij kursor Dół i wybierz "Źródło".

#### 5 Użyj kursora Lewo/Prawo, aby wybrać źródło sygnału wideo do odtwarzania, a następnie naciśnij ENTER.

Ostatnio wybrane (Domyślne):	Odtwarza wideo z ostatniego odtwarzanego źródła sygnału.
CBL/SAT / Media Player / Blu-ray / Game1 / Game2 / AUX1 / AUX2 / CD:	Odtwarza wideo z wybranego źródła sygnału. *

\* Można wybrać źródło sygnału, do którego zostało przypisane złącze HDMI lub wideo.



- Ustawienia "Wybór video" są zapisywane dla każdego źródła sygnału.



## Odtwarzanie tego samego utworu we wszystkich strefach (Wszystkie strefy stereo)

Muzykę odtwarzaną w pomieszczeniu głównym (MAIN ZONE) można odtwarzać jednocześnie w ZONE2 i ZONE3 (oddzielne pomieszczenia). Jest to przydatne, gdy ta sama muzyka ma być jednocześnie odtwarzana w wielu pokojach podczas imprezy w domu lub gdy należy odtworzyć tą samą muzykę w tle w całym domu.

### 1 Naciśnij przycisk OPTION.

Wyświetlany jest ekran menu opcji.

- Kiedy źródło wejściowe to “HEOS Music”, wyświetlana jest opcja menu dla muzyki online. Wybierz “Opcje AVR...”, następnie naciśnij ENTER.

### 2 Użyj kursora Góra/Dół, aby wybrać pozycję “Wszystkie strefy stereo”, a następnie naciśnij ENTER.

Zostanie wyświetlony ekran “Wszystkie strefy stereo”.

### 3 Wybierz “Start”, następnie naciśnij ENTER.

- Źródła wejściowe dla ZONE2 i ZONE3 są przełączone na to samo źródło co dla pomieszczenia głównego (MAIN ZONE), a odtwarzanie rozpoczyna się w trybie Wszystkie strefy stereo.
- Jeżeli nie chcesz, aby strefy ZONE2 lub ZONE3 zostały ujęte w obszarze Wszystkie strefy stereo, naciśnij ENTER, aby wyczyścić zaznaczenie, a następnie naciśnij “Start”.

## ■ Zatrzymywanie trybu Wszystkie strefy stereo

### 1 Podczas odtwarzania w trybie Wszystkie strefy stereo naciśnij OPTION.

Wyświetlany jest ekran menu opcji.

- Kiedy źródło wejściowe to “HEOS Music”, wyświetlana jest opcja menu dla muzyki online. Wybierz “Opcje AVR...”, następnie naciśnij ENTER.

### 2 Użyj kursora Góra/Dół, aby wybrać pozycję “Wszystkie strefy stereo”, a następnie naciśnij ENTER.

### 3 Wybierz “Stop”, następnie naciśnij ENTER.



- Tryb Wszystkie strefy stereo zostaje anulowany, nawet gdy zasilanie strefy MAIN ZONE jest wyłączone.
- W trybie Wszystkie strefy stereo można wybrać jedynie trybu dźwięku “Multi Ch Stereo” i “Stereo”.
- Kiedy “Wyjście HDMI Audio” jest ustawione na “TV”, tryb Wszystkie strefy stereo jest niedostępny. (☞ str. 193)
- Zapisz stan trybu odtwarzania Wszystkie strefy stereo w funkcji Smart Select, aby umożliwić łatwe odtwarzanie w trybie Wszystkie strefy stereo za pomocą jednego dotknięcia.



## Zmiana ustawień głośników w celu dopasowania do środowiska słuchania (Presety głośników)

Można zapisać dwa ustawienia głośników, aby dopasować środowiska, w którym używane są głośniki.

### 1 Naciśnij przycisk OPTION.

Wyświetlany jest ekran menu opcji.

- Kiedy źródło wejściowe to "HEOS Music", wyświetlana jest opcja menu dla muzyki online. Wybierz "Opcje AVR...", następnie naciśnij ENTER.

### 2 Użyj kursora Góra/Dół, aby wybrać pozycję "Presety głośników", a następnie naciśnij ENTER.

Wyświetlony zostanie ekran "Presety głośników".

### 3 Użyj kursora Lewo/Prawo, aby ustawić preset.

<b>Ustawienie 1</b> (Domyślne):	Funkcja Ustawienie 1 jest używana.
<b>Ustawienie 2:</b>	Funkcja Ustawienie 2 jest używana.



- Ta funkcja może być używana w następujących przypadkach.
  - Dostosuj ręcznie ustawienia głośników po ustawieniu "Presety głośników" na "Presety głośników 2".
  - Zapisz wynik na "Presety głośników 2" po wykonaniu konfiguracji Audyssey® po raz drugi.
  - Można łatwo przełączać między Audyssey i Dirac Live, zapisując wyniki pomiarów Audyssey w "Presety głośników 1" oraz wyniki pomiarów Dirac Live w "Presety głośników 2".



## Wybór trybu dźwięku

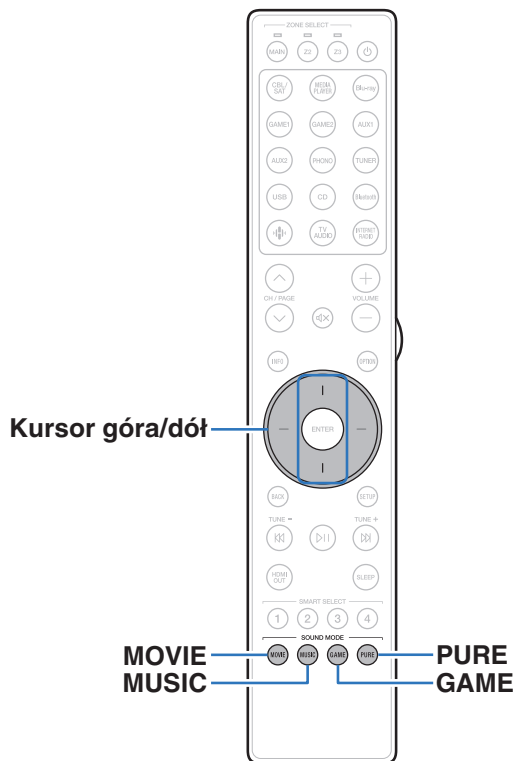

To urządzenie pozwala odtwarzać różne rodzaje przestrzennego oraz stereofonicznego sygnału dźwiękowego.

Formaty dźwięku wielokanałowego są dostępne na popularnych płytach Blu-ray i DVD oraz w transmisjach cyfrowych a także w przypadku strumieniowego odtwarzania filmów i muzyki za pośrednictwem subskrybowanych usług internetowych.

Ten amplituner obsługuje większość wielokanałowych formatów dźwięku. Obsługuje również odtwarzanie przestrzenne muzyki w formacie innym niż dźwięk wielokanałowy, na przykład dwukanałowy dźwięk stereo.



- Formaty dźwięku zapisane na płycie są wymienione na obwolucie płyty lub okładce.



## Wybór trybu dźwięku

### 1 Aby wybrać tryb dźwięku, naciśnij przycisk MOVIE, MUSIC lub GAME.

<b>MOVIE :</b>	Przełącza tryb dźwięku tak, aby był odpowiedni do odtwarzania filmów lub programów TV.
<b>MUSIC :</b>	Przełącza tryb dźwięku tak, aby był odpowiedni do słuchania muzyki.
<b>GAME :</b>	Przełącza tryb dźwięku tak, aby był odpowiedni do grania w gry.



- Dla każdego z przycisków MOVIE, MUSIC lub GAME zapamiętywany jest tryb dźwiękowy użyty przy poprzednim odtwarzaniu z użyciem tego przycisku. Naciśnięcie przycisku MOVIE, MUSIC lub GAME pozwala przywołać tryb dźwiękowy użyty przy poprzednim odtwarzaniu.
- Jeżeli odtwarzany element nie obsługuje poprzednio wybranego trybu dźwiękowego, zostaje automatycznie wybrany najbardziej odpowiedni tryb dla danego elementu.
- Można również nacisnąć przycisk SOUND MODE na urządzeniu głównym, aby przełączyć tryb dźwięku.

### ■ Wybór trybu dźwięku

- Naciśnij przycisk MOVIE, MUSIC lub GAME, aby wyświetlić listę dostępnych trybów dźwięku. Każde naciśnięcie przycisku MOVIE, MUSIC lub GAME powoduje zmianę trybu dźwięku.
- W czasie wyświetlania listy możesz również użyć kursora Góra/Dół, aby wybrać tryb dźwięku.
- Wypróbuj różne tryby dźwięku i ciesz się dźwiękiem w swoim ulubionym trybie.



- Ustaw tryb surround na Dolby Atmos/Surround podczas odtwarzania treści zakodowanych przy użyciu Dolby Atmos. Dolby Atmos/Surround zapewnia optymalne doświadczenia związane z odtwarzaniem płyt Blu-ray i zawartości strumieniowanej zakodowanych z wykorzystaniem Dolby Atmos, jak również treści opartej na kanałach. Domyślnym ustawieniem tego odbiornika jest Dolby Atmos/Surround.



[Przykład] Po naciśnięciu przycisku MOVIE

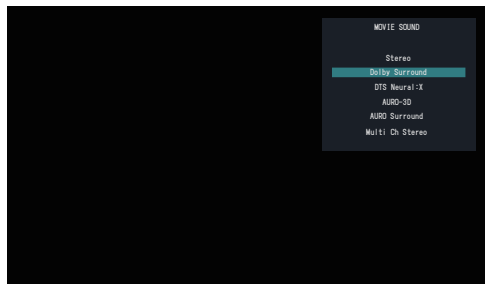

## Odtwarzanie bezpośrednie

Dźwięk zarejestrowany w źródle odtwarzany jest bez jakichkolwiek korekt.

- 1 **Naciśnij PURE, aby wybrać “Direct”.**  
Rozpoczyna się odtwarzanie bezpośrednie.



- Podczas odtwarzania sygnałów DSD jest wyświetlany napis “DSD Direct”.
- Można to ustawić również, naciskając przycisk PURE DIRECT na amplitunerze.



## Odtwarzanie w trybie Pure Direct

Ten tryb służy do odtwarzania z wyższą jakością dźwięku niż tryb odtwarzania bezpośredniego.

Ten tryb powoduje wyłączenie ekranu urządzenia głównego. Powoduje to stłumienie źródeł szumów, które mają wpływ na jakość dźwięku.

### 1 Naciśnij PURE, aby wybrać "Pure Direct".

Wyświetlacz zostanie wyłączony i rozpocznie się odtwarzanie w trybie całkowicie bezpośrednim (Pure Direct).



- W trybie Direct i Pure Direct nie można regulować wymienionych niżej parametrów.
  - Wypuklenie dialogów (🔧 str. 126)
  - Barwa dźwięku (🔊 str. 128)
  - M-DAX (🔊 str. 185)
  - MultEQ® XT32 (🔊 str. 187)
  - Dynamic EQ (🔊 str. 188)
  - Dynamic Volume (🔊 str. 189)
  - Filtr Dirac Live (🔊 str. 190)
  - Korektor graficzny (🔊 str. 190)
- Można to ustawić, naciskając przycisk PURE DIRECT na amplitunerze.

#### UWAGA

- Po wybraniu trybu PURE DIRECT wyświetlacz wyłącza się po upływie około 5 sekund.

## Odtwarzanie w trybie Auto Surround

Ten tryb wykrywa typ wejściowego sygnału cyfrowego i automatycznie wybiera odpowiedni tryb odtwarzania.

Przeprowadź odtwarzanie stereo w przypadku sygnału wejściowego PCM. Gdy odbierany sygnał to Dolby Digital lub DTS, muzyka odtwarzana jest zgodnie z odpowiednim numerem kanału.

### 1 Naciśnij PURE, aby wybrać "Auto".

Rozpocznie się odtwarzanie w trybie Auto Surround.



- Można to ustawić, naciskając przycisk PURE DIRECT na amplitunerze.



## Opis typów trybów dźwięku

### Tryb dźwięku Dolby

Typ trybu dźwięku	Opis
Dolby Atmos	Wybierz ten tryb, aby odtwarzać zawartość zakodowaną w technologii Dolby Atmos. Jeżeli wcześniej wybrano inny tryb dźwięku, wybierz ponownie ten tryb, aby odtwarzać zawartość Dolby Atmos. Odczytuje zawartość zakodowaną w Dolby Atmos i dane o jej położeniu w czasie rzeczywistym oraz wysyła dźwięk do odpowiednich głośników, tworząc jego naturalny obraz, niezależnie od układu głośników. Użyj głośników sufitowych i/lub głośników Dolby Atmos do otrzymania pola dźwięku trójwymiarowego. Można uzyskać pełnię wrażeń dźwiękowych z tradycyjnych układów głośnikowych, które nie używają głośników górnych lub z funkcją Dolby Atmos, wybierając funkcję wirtualizacji głośnika.
Dolby TrueHD	Wybierz ten tryb, aby odtwarzać treści zakodowane przy pomocy Dolby TrueHD przy 192 kHz/96 kHz.
Dolby Digital Plus	Wybierz ten tryb, aby odtwarzać treści zakodowane przy pomocy Dolby Digital Plus.
Dolby Digital	Wybierz ten tryb, aby odtwarzać treści zakodowane przy pomocy Dolby Digital.
Dolby Surround	Ten tryb wykorzystuje Dolby Surround Upmixer, aby rozszerzyć odtwarzanie różnych źródeł do naturalnego i realistycznego trybu wielokanałowego. Użyj głośników sufitowych, takich jak górne środkowe głośniki, do otrzymania pola dźwięku trójwymiarowego.



## Tryb dźwięku DTS

Typ trybu dźwięku	Opis
DTS Surround	Tryb ten można wybrać odtwarzając źródła zarejestrowane w DTS.
DTS-HD	Tryb ten można wybrać odtwarzając źródła zarejestrowane w DTS-HD.
DTS:X	Tryb ten można wybrać podczas odtwarzania źródła zakodowanego w DTS:X. Odczytuje zawartość zakodowaną w DTS:X i dane o jej położeniu w czasie rzeczywistym oraz wysyła dźwięk do odpowiednich głośników, tworząc jego naturalny obraz, niezależnie od układu głośników. Użyj wysokich głośników, aby uzyskać trójwymiarowe pole dźwiękowe.
IMAX DTS	Tryb ten jest automatycznie włączany podczas odtwarzania treści IMAX Enhanced w strumieniu bitów DTS. (🔍 str. 181) <ul style="list-style-type: none"> <li>Gdy "Układ głośników" - "Tył Surround" jest ustawione na "2 głośniki", "Układ głośników" - "Centralny" jest ustawione na "Tak", oraz gdy tryb dźwięku jest ustawiony na "IMAX DTS", dźwięk surround jest odtwarzany z tylnego głośnika surround. Dźwięk nie płynie z głośnika surround.</li> <li>Informacje o niskich tonach głośników nie są przekierowywane do subwoofera, ale uzyskują lepszy efekt basowy z głośników przednich i środkowych dzięki specjalnemu algorytmowi IMAX, gdy "Odcięcie" głośników "Frontowe" i "Centralny" ma inną wartość niż "Pełny zakres".</li> </ul>
IMAX DTS:X	Tryb ten jest automatycznie włączany podczas odtwarzania treści IMAX Enhanced w strumieniu bitów DTS:X. (🔍 str. 181) <ul style="list-style-type: none"> <li>Informacje o niskich tonach głośników nie są przekierowywane do subwoofera, ale uzyskują lepszy efekt basowy z głośników przednich i środkowych dzięki specjalnemu algorytmowi IMAX, gdy "Odcięcie" głośników "Frontowe" i "Centralny" ma inną wartość niż "Pełny zakres".</li> </ul>



Typ trybu dźwięku	Opis
DTS Neural:X	Ten tryb wykorzystuje DTS Neural:X Upmixer, aby rozszerzyć odtwarzanie różnych źródeł do naturalnego i realistycznego trybu wielokanałowego. Użyj wysokich głośników, takich jak przednie wysokie głośniki, aby uzyskać trójwymiarowe pole dźwiękowe.
DTS Virtual:X*1*2	Ten tryb używa DTS Virtual:X z przetwarzaniem wirtualnym górnym i wirtualnej przestrzeni, aby uzyskać trójwymiarowe pole dźwiękowe, gdy nie są używane głośniki górne.

\*1 Nie można wybrać, jeżeli sygnał wejściowy to Dolby Digital, Dolby Digital Plus, Dolby TrueHD lub Dolby Atmos.

\*2 Można wybrać, gdy nie są używane głośniki górne, sufitowe i Dolby Atmos Enabled.

### Tryb dźwięku AURO-3D

Typ trybu dźwięku	Opis
AURO-3D	Ten tryb wykorzystuje dekoder AURO-3D do generowania dźwięku trójwymiarowego za pomocą wysokiego kanału. Doskonale nadaje się on do odtwarzania sygnałów kodowanych jako AURO-3D, używając wysokiego kanału. Jeśli doprowadzone sygnały nie są kodowane jako AURO-3D, zostaje wykorzystany Upmixer nazywany Auro-Matic, który generuje niezwykle realistyczny dźwięk trójwymiarowy.
AURO Surround	Ten tryb wykorzystuje dekoder AURO-3D do generowania dźwięku surround bez pomocy wysokiego kanału. Doskonale nadaje się on do odtwarzania sygnałów kodowanych jako AURO-3D, nie używając wysokiego kanału. Jeśli doprowadzone sygnały nie są kodowane jako AURO-3D, zostaje wykorzystany Upmixer nazywany Auro-Matic, który generuje dźwięk surround.



**Tryb dźwięku MPEG-H**

Typ trybu dźwięku	Opis
MPEG-H	Tryb ten można wybrać podczas przesyłania dźwięku w technologii MPEG-H, na przykład podczas oglądania telewizji. Dzięki technologii MPEG-H możesz cieszyć się odtwarzaniem wysoce realistycznego dźwięku zgodnie z formatem, w jakim jest on przesyłany, na przykład w programach muzycznych nadawanych z dźwiękiem wysokiej jakości i filmach z dźwiękiem wielokanałowym.

**Tryb odtwarzania wielokanałowego PCM**

Typ trybu dźwięku	Opis
Multi Ch In	Tryb ten można wybrać w przypadku odtwarzania źródeł wielokanałowych PCM/DSD.

**Tryb dźwięku oryginalny**

Typ trybu dźwięku	Opis
Multi Ch Stereo	Korzystaj z tego trybu, by cieszyć się zaletami dźwięku stereo we wszystkich głośnikach.



**Tryb dźwięku Auto**

Typ trybu dźwięku	Opis
Auto	<p>W tym trybie jest wykrywany typ cyfrowego sygnału wejściowego, taki jak Dolby Digital, Dolby TrueHD, Dolby Digital Plus, Dolby Digital EX, Dolby Atmos, DTS, DTS-HD, DTS:X, DTS-ES, PCM (wielokanałowy), a odpowiedni tryb odtwarzania jest wybierany automatycznie.</p> <p>Jeśli sygnał wejściowy jest sygnałem analogowym lub PCM (2-kanałowym), zostanie użyte odtwarzanie stereo. Dla Dolby Digital lub DTS, muzyka odtwarzana jest zgodnie z odpowiednim numerem kanału.</p>

**Tryb dźwięku stereo**

Typ trybu dźwięku	Opis
Stereo	<p>W tym trybie dźwięk stereo dwukanałowy jest odtwarzany bez dodatkowego przetwarzania surround.</p> <ul style="list-style-type: none"> <li>• Dźwięk jest wyprowadzany przez prawy i lewy głośnik główny oraz subwoofer (o ile jest podłączony).</li> <li>• W przypadku podłączenia sygnałów wielokanałowych, są one mieszane do dwóch kanałów audio i odtwarzane bez dodatkowego przetwarzania surround.</li> </ul>

**Tryb dźwięku Direct**

Typ trybu dźwięku	Opis
Direct	Ten tryb odtwarza dźwięk, taki jak nagrany w źródle.
Pure Direct	<p>Ten tryb odtwarza z jeszcze wyższą jakością dźwięku niż tryb "Direct".</p> <p>Następujące obwody zostają zatrzymane w celu dalszego poprawienia jakości dźwięku.</p> <ul style="list-style-type: none"> <li>• Obwód wskaźnika wyświetlacza na korpusie (wyświetlacz wyłączy się).</li> </ul>



## Tryb dźwięku, który można wybrać dla każdego sygnału wejściowego

- Przyciskami MOVIE, MUSIC oraz GAME można wybrać poniższe tryby dźwięku.
- Za pomocą menu "Parametr Surround" dostosuj efekt sceny dźwiękowej do własnych preferencji. (🔧 str. 178)



- Można wybrać wyłącznie opcje "Stereo", gdy są używane słuchawki.

Sygnal wejściowy	Tryb dźwięku	Przycisk MOVIE	Przycisk MUSIC	Przycisk GAME
2-kanałowy *1	Stereo	<input type="radio"/>	<input type="radio"/>	<input type="radio"/>
	Dolby Surround *2	<input type="radio"/>	<input type="radio"/>	<input type="radio"/>
	DTS Neural:X *2	<input type="radio"/>	<input type="radio"/>	<input type="radio"/>
	DTS Virtual:X *3*4	<input type="radio"/>	<input type="radio"/>	<input type="radio"/>
	AURO-3D *5	<input type="radio"/>	<input type="radio"/>	<input type="radio"/>
	AURO Surround *2	<input type="radio"/>	<input type="radio"/>	<input type="radio"/>
	Multi Ch Stereo	<input type="radio"/>	<input type="radio"/>	

\*1 2-kanałowy również obejmuje wejście analogowe.

\*2 Nie można wybrać, gdy konfiguracja głośników obejmuje tylko głośniki przednie.

\*3 Nie można wybrać, gdy jest używana konfiguracja głośników z dowolnymi głośnikami wysokimi.

\*4 Nie można wybrać, jeżeli sygnał wejściowy to Dolby Digital, Dolby Digital Plus, Dolby TrueHD lub Dolby Atmos.

\*5 Nie można wybrać, gdy jest używana konfiguracja głośników bez głośników przednich wysokich lub przednich Dolby Atmos Enabled.



Sygnał wejściowy	Tryb dźwięku	Przycisk MOVIE	Przycisk MUSIC	Przycisk GAME
Wielokanałowy *6	Stereo	<input type="radio"/>	<input type="radio"/>	<input type="radio"/>
	Dolby Digital	<input type="radio"/>	<input type="radio"/>	<input type="radio"/>
Dolby Digital	Dolby Digital + Dolby Surround	<input type="radio"/>	<input type="radio"/>	<input type="radio"/>
	Dolby Digital + Neural:X	<input type="radio"/>	<input type="radio"/>	<input type="radio"/>
	Dolby Digital Plus	<input type="radio"/>	<input type="radio"/>	<input type="radio"/>
	Dolby Digital Plus + Dolby Surround *7	<input type="radio"/>	<input type="radio"/>	<input type="radio"/>
Dolby Digital Plus	Dolby Digital Plus + Neural:X	<input type="radio"/>	<input type="radio"/>	<input type="radio"/>
	Dolby Atmos *8	<input type="radio"/>	<input type="radio"/>	<input type="radio"/>
	Dolby TrueHD	<input type="radio"/>	<input type="radio"/>	<input type="radio"/>
	Dolby TrueHD + Dolby Surround *7	<input type="radio"/>	<input type="radio"/>	<input type="radio"/>
Dolby TrueHD	Dolby TrueHD + Neural:X	<input type="radio"/>	<input type="radio"/>	<input type="radio"/>
	Dolby Atmos *8	<input type="radio"/>	<input type="radio"/>	<input type="radio"/>
	Dolby Atmos	<input type="radio"/>	<input type="radio"/>	<input type="radio"/>
	Dolby Atmos	Dolby Atmos	<input type="radio"/>	<input type="radio"/>

\*6 Tryb dźwięku, jaki można wybrać różni się w zależności od formatu audio sygnału wejściowego i liczby kanałów.

\*7 Można to wybrać, gdy sygnał wejściowy nie zawiera Dolby Atmos.

\*8 Można to wybrać, gdy sygnał wejściowy zawiera Dolby Atmos.



Sygnał wejściowy		Tryb dźwięku	Przycisk MOVIE	Przycisk MUSIC	Przycisk GAME
Wielokanałowy *6	DTS	DTS Surround	<input type="radio"/>	<input type="radio"/>	<input type="radio"/>
		DTS + Dolby Surround	<input type="radio"/>	<input type="radio"/>	<input type="radio"/>
		DTS + Neural:X	<input type="radio"/>	<input type="radio"/>	<input type="radio"/>
		DTS + Virtual:X *3	<input type="radio"/>	<input type="radio"/>	<input type="radio"/>
	DTS-HD	DTS-HD	<input type="radio"/>	<input type="radio"/>	<input type="radio"/>
		DTS-HD + Dolby Surround	<input type="radio"/>	<input type="radio"/>	<input type="radio"/>
		DTS-HD + Neural:X	<input type="radio"/>	<input type="radio"/>	<input type="radio"/>
		DTS-HD + Virtual:X *3	<input type="radio"/>	<input type="radio"/>	<input type="radio"/>
	DTS:X	DTS:X	<input type="radio"/>	<input type="radio"/>	<input type="radio"/>
		DTS:X + Virtual:X *3	<input type="radio"/>	<input type="radio"/>	<input type="radio"/>
	IMAX DTS	IMAX DTS *9	<input type="radio"/>	<input type="radio"/>	<input type="radio"/>
		IMAX DTS + Neural:X *9	<input type="radio"/>	<input type="radio"/>	<input type="radio"/>
IMAX DTS + Virtual:X *3*9		<input type="radio"/>	<input type="radio"/>	<input type="radio"/>	
IMAX DTS:X	IMAX DTS:X *9	<input type="radio"/>	<input type="radio"/>	<input type="radio"/>	
	IMAX DTS:X + Virtual:X *3*9	<input type="radio"/>	<input type="radio"/>	<input type="radio"/>	

\*3 Nie można wybrać, gdy jest używana konfiguracja głośników z dowolnymi głośnikami wysokimi.

\*6 Tryb dźwięku, jaki można wybrać różni się w zależności od formatu audio sygnału wejściowego i liczby kanałów.

\*9 Możliwość wyboru gdy "Parametr Surround" - "IMAX" ustawione jest na "Automatyczna" w menu. Gdy opcja "IMAX" jest ustawiona na "Wył.", odtwarzanie realizowane jest przy użyciu normalnej transmisji DTS lub DTS:X. (🔊 str. 181)



Sygnał wejściowy	Tryb dźwięku	Przycisk MOVIE	Przycisk MUSIC	Przycisk GAME
Wielokanałowy PCM	Multi Ch In	<input type="radio"/>	<input type="radio"/>	<input type="radio"/>
	Multi Ch In 7.1	<input type="radio"/>	<input type="radio"/>	<input type="radio"/>
	Multi In + Dolby Surround	<input type="radio"/>	<input type="radio"/>	<input type="radio"/>
	Multi Ch In + Neural:X	<input type="radio"/>	<input type="radio"/>	<input type="radio"/>
	Multi In + Virtual:X *3	<input type="radio"/>	<input type="radio"/>	<input type="radio"/>
MPEG-H	MPEG-H	<input type="radio"/>	<input type="radio"/>	<input type="radio"/>
Wielokanałowy *6	AURO-3D *5 *10	<input type="radio"/>	<input type="radio"/>	<input type="radio"/>
	AURO Surround *3 *10	<input type="radio"/>	<input type="radio"/>	<input type="radio"/>
	Multi Ch Stereo	<input type="radio"/>	<input type="radio"/>	

\*3 Nie można wybrać, gdy jest używana konfiguracja głośników z dowolnymi głośnikami wysokimi.

\*5 Nie można wybrać, gdy jest używana konfiguracja głośników bez głośników przednich wysokich lub przednich Dolby Atmos Enabled.

\*6 Tryb dźwięku, jaki można wybrać różni się w zależności od formatu audio sygnału wejściowego i liczby kanałów.

\*10 Nie można wybrać, gdy jako sygnał wejściowy ustawiono format Dolby Atmos, DTS:X i MPEG-H.



## ■ Widok na wyświetlaczu

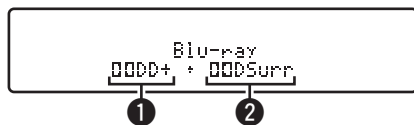

### 1 Prezentuje, jaki dekodery będzie używany.

- W przypadku dekodera Dolby Digital Plus pojawi się "Dolby Digital Plus".

### 2 Wyświetla dekodery tworzący wyjście dźwięku.

- "Dolby Surround" wskazuje, że dekodery Dolby Surround jest używany.



# Funkcja sterowania HDMI

Najnowszym uzupełnieniem standardu HDMI jest funkcja CEC (Consumer Electronics Control) umożliwiająca przesyłanie sygnałów sterujących z jednego urządzenia do innego za pomocą złącza HDMI.

## Procedura ustawień

- 1 Włącz funkcję Sterowanie HDMI na tym urządzeniu.**  
Ustaw "Sterowanie HDMI" na "Włącz". (👉 str. 195)
- 2 Włącz zasilanie we wszystkich urządzeniach podłączonych kablem HDMI.**
- 3 We wszystkich urządzeniach podłączonych kablem HDMI uaktywnij funkcję Sterowanie HDMI.**
  - Zapoznaj się z instrukcją obsługi wszystkich współpracujących urządzeń w zakresie sprawdzenia ustawień.
  - Operacje 2 i 3 powinny być wykonane zaraz po podłączeniu jednego z urządzeń.
- 4 Przełącz wejście telewizyjne na wejście HDMI, podłączone do amplitunera.**
- 5 Przełącz źródło wejściowe tego urządzenia, aby sprawdzić, czy wideo z odtwarzacza podłączonego za pomocą HDMI jest poprawnie odtwarzane.**
- 6 Po przełączeniu zasilania TV w tryb oczekiwania, sprawdź, czy zasilanie amplitunera przeszło również w tryb oczekiwania.**

### UWAGA

- Zależnie od połączeń odbiornika TV lub odtwarzacza, niektóre funkcje mogą nie działać. Sprawdź instrukcję użytkownika, gdzie zamieszczono dodatkowe informacje.
- Funkcja HDMI ZONE2 nie jest zgodna z funkcją Sterowanie HDMI.
- W przypadku używania funkcji HDMI ZONE2 z parametrem "Sterowanie HDMI" menu ustawionym na "Włącz", funkcja HDMI ZONE2 może nie działać prawidłowo.



## Funkcja wyłączenia czasowego

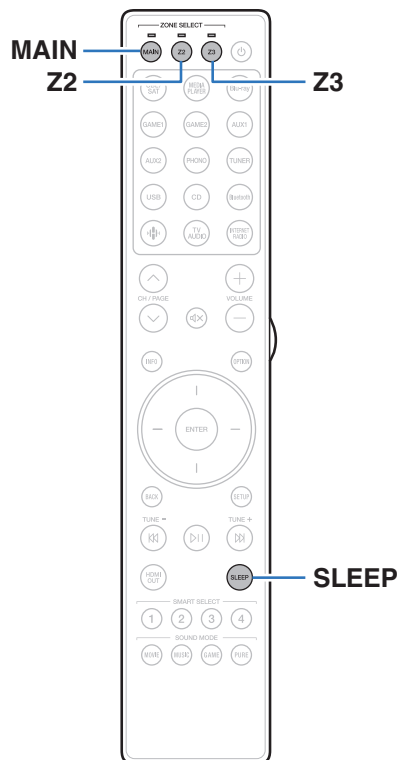

Użytkownik może włączyć funkcję automatycznego przełączania urządzenia w tryb spoczynku po upływie zadanego czasu. Jest to wygodne w przypadku korzystania z amplitunera przed udaniem się na spoczynek. Funkcję wyłączenia czasowego można ustawić dla każdej strefy.



## Korzystanie z wyłącznika czasowego

### 1 Naciśnij przycisk MAIN, Z2 lub Z3, aby wybrać strefę działania za pomocą pilota zdalnego sterowania.

Świeci wskaźnik wybranej strefy.

### 2 Naciśnij przycisk SLEEP i wyświetl czas, jaki zamierzasz ustawić.

- Wskaźnik wyłącznika czasowego zapala się na wyświetlaczu i uruchamia wyłącznik czasowy.
- Wyłącznik czasowy można ustawić w zakresie od 10 do 120 minut z przyrostami 10 minut.

### ■ Sprawdzanie pozostałego czasu

Naciśnij przycisk SLEEP, jeśli działa wyłącznik czasowy. Pozostały czas pojawia się na wyświetlaczu.

### ■ Dla wyłączenia funkcji Sleep timer

Naciśnij przycisk SLEEP, aby wybrać opcję "Off". Wskaźnik wyłącznika czasowego na wyświetlaczu zgaśnie.



- Ustawienie wyłącznika czasowego zostanie anulowane, gdy urządzenie przełączy się w tryb czuwania.

#### UWAGA

- Funkcja wyłączenia czasowego nie może wyłączać zasilania urządzeń podłączonych do amplitunera. Aby wyłączyć zasilanie podłączonych urządzeń, należy użyć funkcji wyłączenia czasowego wbudowanych w te urządzenia.



## Funkcja Smart Select

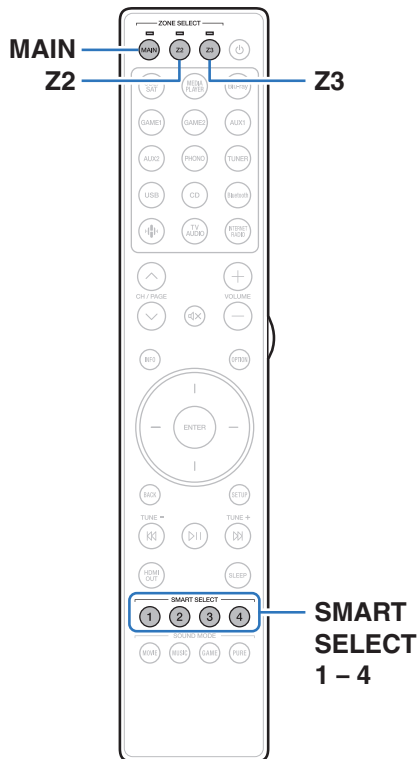

Ustawienia, takie jak źródło sygnału, poziom głośności i tryb dźwięku mogą zostać przypisane do przycisków 1-4 SMART SELECT.

Wystarczy nacisnąć jeden z przypisanych przycisków SMART SELECT w trakcie odtwarzania, aby przełączyć się na grupę zapisanych ustawień w pakiecie.

Zapisując często używane ustawienia pod przyciskami 1 – 4 SMART SELECT zawsze można łatwo wywołać takie same warunki odtwarzania. Funkcję Smart Select można zapamiętać dla każdej strefy.



## Wywoływanie ustawień

### 1 Naciśnij przycisk MAIN, Z2 lub Z3, aby wybrać strefę działania za pomocą pilota zdalnego sterowania.

Świeci wskaźnik wybranej strefy.

### 2 Naciśnij przycisk SMART SELECT.

Zostaną wywołane ustawienia Smart Select przypisane do naciśniętego przycisku.

- Poniżej podane są domyślne ustawienia źródła wejściowego.

[MAIN ZONE] / [ZONE2] / [ZONE3]

Przycisk	Źródło sygnału
SMART SELECT 1	CBL/SAT
SMART SELECT 2	Blu-ray
SMART SELECT 3	Media Player
SMART SELECT 4	HEOS Music



- Głośność nie jest zarejestrowana w funkcji Smart Select w domyślnych ustawieniach fabrycznych. Aby zarejestrować głośność w funkcji Smart Select, patrz "Zmiana ustawień". (🔍 str. 153)



## Zmiana ustawień

### 1 Ustaw poniższe parametry, które zostaną ustawieniami do zapisania.

Następujące ustawienia od ① do ⑫ można zapamiętać dla pomieszczenia głównego MAIN ZONE, a ustawienia ① i ② można zapamiętać dla ZONE2.

- ① Źródło sygnału (🔊 str. 92)
- ② Głośność (🔊 str. 93)
- ③ Tryb dźwięku (🔊 str. 134)
- ④ Audyssey (Audyssey MultEQ® XT32, Audyssey Dynamic EQ®, Audyssey Dynamic Volume®, Audyssey LFC™) (🔊 str. 187)
- ⑤ "Dirac Live" (🔊 str. 190)
- ⑥ "M-DAX" (🔊 str. 185)
- ⑦ "Regulacja poziomu głośności dla każdego z kanałów w taki sposób, aby pasował do źródła wejściowego (Reg. poziomu kanału)" (🔊 str. 127)
- ⑧ "Wyświetlanie żądanego sygnału wideo na monitorze podczas odtwarzania dźwięku (Wybór video)" (🔊 str. 131)
- ⑨ "Wszystkie strefy stereo" (🔊 str. 132)
- ⑩ "Presety głośników" (🔊 str. 133)
- ⑪ "Wyjście HDMI Video" (🔊 str. 198)
- ⑫ "Ustawienia udostępniania dźwięku telewizora" (🔊 str. 154)



- Naciśnij i przytrzymaj SMART SELECT w czasie odbioru stacji radiowej lub odtwarzania utworu z dowolnego z następujących źródeł, aby zapamiętać bieżącą stację radiową lub utwór.
  - Internetowa stacja radiowa / Spotify

### 2 Naciśnij przycisk MAIN, Z2 lub Z3, aby wybrać strefę działania za pomocą pilota zdalnego sterowania.

Świeci wskaźnik wybranej strefy.

### 3 Naciśnij i przytrzymaj odpowiedni przycisk SMART SELECT, aż na wyświetlaczu pojawi się "Smart\* Memory", "Z2 Smart\* Memory" lub "Z3 Smart\* Memory".

Aktualne ustawienia zostaną zapamiętane.

\* oznacza numer naciśniętego przycisku SMART SELECT.

### ■ Zmiana pozycji ustawień w Prosty wybór

Możesz zmienić nazwy MAIN ZONE Prosty wybór wyświetlane na ekranie telewizora lub wyświetlaczu tego urządzenia oraz zapisane pozycje ustawień.

Szczegółowe informacje na temat wprowadzania tych zmian zawiera "Prosty wybór" w menu. (🔊 str. 263)



## ■ Ustawienia udostępniania dźwięku telewizora

Możesz cieszyć się tą samą zawartością, co w strefie MAIN ZONE w strefie ZONE2 lub ZONE3, zachowując jednocześnie odtwarzanie dźwięku przestrzennego z telewizora lub innych urządzeń odtwarzających w strefie MAIN ZONE z oryginalnym formatem audio, takim jak Dolby Atmos.

Dzięki wcześniejszemu zapisaniu poniższych ustawień w Smart Select, można łatwo przywołać środowiska odtwarzania, które będą używane w strefach MAIN ZONE, ZONE2 i ZONE3 za pomocą tej funkcji.

- 1 Wybierz źródło wejściowe do odtwarzania w strefie MAIN ZONE.**
- 2 Naciśnij ZONE2 ON/OFF lub ZONE3 ON/OFF na urządzeniu głównym, aby włączyć zasilanie strefy, w której chcesz odtwarzać tę samą zawartość, co w strefie MAIN ZONE.**
- 3 Naciśnij ZONE2 SOURCE lub ZONE3 SOURCE na urządzeniu głównym, aby przełączyć źródło wejściowe strefy ZONE2 lub ZONE3 na "Source".**

Jeśli "Source" zostanie wybrane jako źródło wejściowe strefy ZONE2 lub ZONE3, źródło wejściowe zostanie zmienione tak, aby odzwierciedlało to źródło strefy MAIN ZONE.
- 4 Naciśnij i przytrzymaj żądany SMART SELECT aż "Smart Select\* Memory" pojawi się na wyświetlaczu.**



## Funkcja blokady panelu

W celu uniknięcia wykonywania przypadkowych operacji na tym urządzeniu możesz wyłączyć działanie przycisków na panelu przednim.

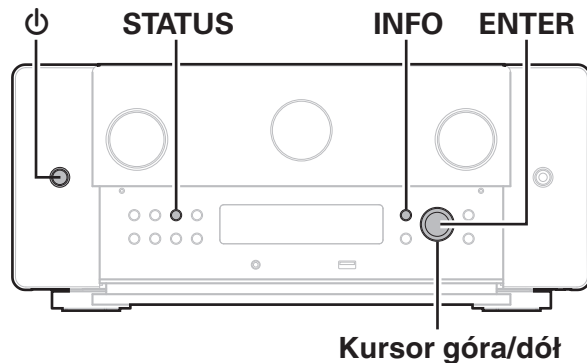

### Wyłączenie działania wszystkich przycisków

- 1** Naciśnij przycisk  $\phi$ , trzymając wciśnięte przyciski STATUS i INFO, gdy urządzenie jest w trybie oczekiwania.
- 2** Użyj kursora Góra/Dół, aby wybrać opcję "FP/VOL LOCK On".
- 3** Naciśnij przycisk ENTER, aby wprowadzić ustawienia. Zostanie wyłączone działanie wszystkich przycisków z wyjątkiem przycisku  $\phi$ .



## Wyłączanie działania wszystkich przycisków z wyjątkiem przycisku VOLUME

- 1** Naciśnij przycisk  $\phi$ , trzymając wciśnięte przyciski STATUS i INFO, gdy urządzenie jest w trybie oczekiwania.
- 2** Użyj kursora Góra/Dół, aby wybrać opcję “FP LOCK On”.
- 3** Naciśnij przycisk ENTER, aby wprowadzić ustawienia.  
Zostanie wyłączone działanie wszystkich przycisków z wyjątkiem przycisku  $\phi$  i VOLUME.

## Anulowanie funkcji blokady panelu

- 1** Naciśnij przycisk  $\phi$ , trzymając wciśnięte przyciski STATUS i INFO, gdy urządzenie jest w trybie oczekiwania.
- 2** Użyj kursora Góra/Dół, aby wybrać opcję “FP LOCK \*Off”.  
(\* Aktualnie ustawiony tryb.)
- 3** Naciśnij przycisk ENTER, aby wprowadzić ustawienia.  
Funkcja blokady panelu zostanie anulowana.



- Nawet pomimo włączenia funkcji blokady panelu, urządzenie można obsługiwać za pomocą pilota.



## Funkcja zdalnego blokowania

Jeśli odbiornik podczerwieni jest podłączony, włącz funkcję zdalnego blokowania. Gdy ta funkcja jest włączona, nie można wykonywać operacji za pomocą pilota.

Funkcja ta jest domyślnie wyłączona.

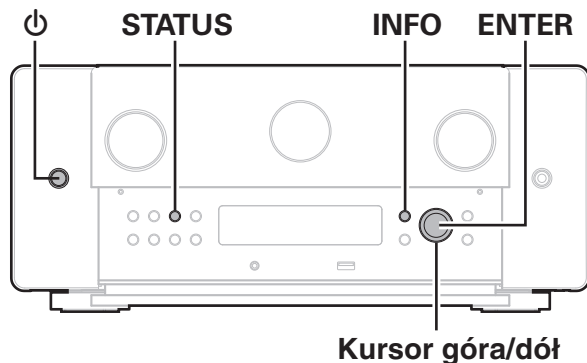

### Wyłączanie funkcji czujnika pilota

- 1 Naciśnij przycisk ⏻, trzymając wciśnięte przyciski STATUS i INFO, gdy urządzenie jest w trybie oczekiwania.
- 2 Użyj kursora Góra/Dół, aby wybrać opcję "RC LOCK On".
- 3 Naciśnij przycisk ENTER, aby wprowadzić ustawienia. Funkcja odbioru podczerwieni zostanie wyłączona.

### Włączanie funkcji zdalnego czujnika

- 1 Naciśnij przycisk ⏻, trzymając wciśnięte przyciski STATUS i INFO, gdy urządzenie jest w trybie oczekiwania.
- 2 Użyj kursora Góra/Dół, aby wybrać opcję "RC LOCK \*Off".  
(\* Aktualnie ustawiony tryb.)
- 3 Naciśnij przycisk ENTER, aby wprowadzić ustawienia. Funkcja odbioru podczerwieni amplitunera zostanie włączona.



## Funkcja sterowania z sieci Web

Urządzeniem można sterować i można je konfigurować za pomocą strony sieci Web wyświetlanej w przeglądarce internetowej.

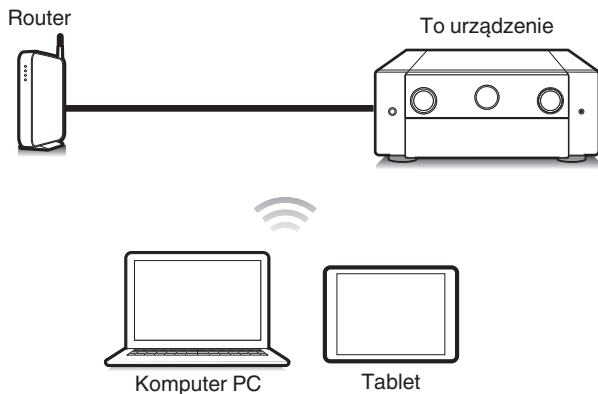

- Aby można było korzystać z funkcji sterowania z sieci Web, amplituner i komputer PC lub tablet muszą być podłączone prawidłowo do sieci lokalnej. (👉 str. 84)
- W zależności od ustawień oprogramowania zabezpieczającego komputer dostęp do amplitunera z komputera PC może nie być możliwy. W takim przypadku należy zmienić ustawienia oprogramowania zabezpieczającego.

## Sterowanie urządzeniem za pomocą przeglądarki internetowej

Sterowanie z sieci Web obsługuje następujące funkcje.

- 1 Menu Ustawienia
- 2 Włączanie/wyłączanie zasilania dla każdej strefy
- 3 Przeliczanie źródła sygnału wejściowego dla MAIN ZONE

### Sterowanie z sieci Web Menu główne

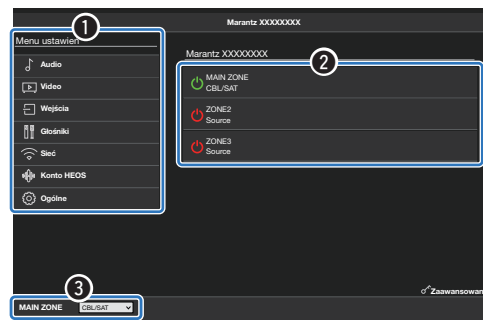

- Funkcja Ustawienia Audyssey nie jest obsługiwana przez sterowanie z sieci Web. Chcąc wykonać pomiar, zrób to w ekranowym menu ustawień.
- Menu "Zaawansowane" zawiera ustawienia przeznaczone dla instalatorów i nie powinno być używane w żadnych innych przypadkach.



- 1 Parametr “Zarządzanie siecią” ustaw na “Zawsze wł.”. (🔧 str. 250)
- 2 Za pomocą “Informacja” sprawdź adresu IP tego urządzenia. (🔧 str. 246)



- 3 Uruchom przeglądarkę internetową na komputerze lub tablecie.

- 4 Wprowadź w polu adresowym przeglądarki adres IP przypisany do amplitunera.

Przykładowo, jeżeli adresem IP przypisanym do amplitunera jest “192.168.100.19”, wprowadź “http://192.168.100.19”.



- 5 Gdy w przeglądarce internetowej wyświetlane jest menu główne, kliknij menu, którym zamierzasz się posłużyć.

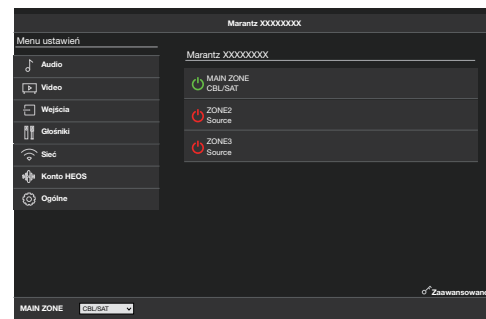

## Odtwarzanie w strefie ZONE2/ZONE3 (inne pomieszczenie)

Za pomocą tego urządzenia można odtwarzać sygnał wideo i audio w innym pomieszczeniu (ZONE2 i ZONE3) niż główne pomieszczenie odsłuchowe, w którym znajduje się urządzenie (MAIN ZONE).

- Istnieje możliwość jednoczesnego odtwarzania tego samego źródła, zarówno w pomieszczeniu głównym (MAIN ZONE), jak i w dodatkowym ZONE2 i ZONE3.
- Można również odtwarzać niezależne źródła w MAIN ZONE, ZONE2 i ZONE3.

### ■ Podłączanie strefy ZONE (👉 str. 161)

“Podłączenie 1 : Podłączenie za pomocą złącza HDMI ZONE2” (👉 str. 161)

“Podłączenie 2: Podłączenie za pomocą złącza wyjściowego głośnika” (👉 str. 162)

“Podłączenie 3: Podłączenie za pomocą zewnętrznych wzmacniaczy mocy” (👉 str. 165)

### ■ Odtwarzanie źródła w strefie ZONE2/ZONE3 (👉 str. 166)

“Jednoczesne odtwarzanie tego samego źródła w strefach MAIN ZONE, ZONE2 i ZONE3 (ustawienie Udostępnianie dźwięku telewizora)” (👉 str. 166)

“Odtwarzanie różnych źródeł w strefach MAIN ZONE, ZONE2 i ZONE3” (👉 str. 168)

### ■ Ustawianie poziomu głośności w strefie ZONE2/ZONE3 (👉 str. 170)

“Regulacja poziomu głośności” (👉 str. 170)

“Czasowe wyłączenie dźwięku (Wyciszenie)” (👉 str. 170)



## Sposób wykonania połączeń dla strefy ZONE

### ■ Podłączenie 1 : Podłączenie za pomocą złącza HDMI ZONE2

W przypadku podłączenia telewizora do złącza HDMI ZONE2 OUT można odtwarzać materiał wideo lub audio z urządzenia podłączonego do złącza HDMI 1 – 7 IN w strefie ZONE2 (funkcja HDMI ZONE2).

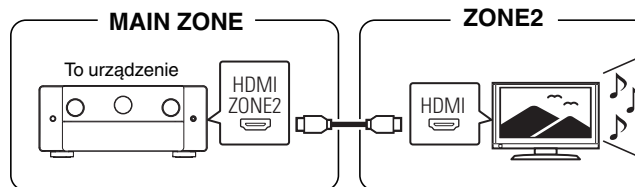

- Gdy telewizor jest podłączony do złącza HDMI ZONE2 OUT, a strefy MAIN ZONE i ZONE2 są ustawione na to samo źródło wejściowe, dźwięk strefy MAIN ZONE może być mieszany do 2-kanalów audio.



## ■ Podłączenie 2: Podłączenie za pomocą złącza wyjściowego głośnika

Gdy opcja “Przypisanie wzmacniaczy” w menu jest ustawiona na jedną z poniższych wartości, dźwięk jest odtwarzany z głośników w strefie ZONE2 lub ZONE3. (👉 str. 219)



- Złącza do podłączenia głośników stref ZONE2 i ZONE3 różnią się w zależności od Układ głośników MAIN ZONE. Sprawdź złącza w strefach ZONE2 i ZONE3 w Układ głośników.

### □ Przypisanie wzmacniaczy: 9.1 kan. + ZONE2

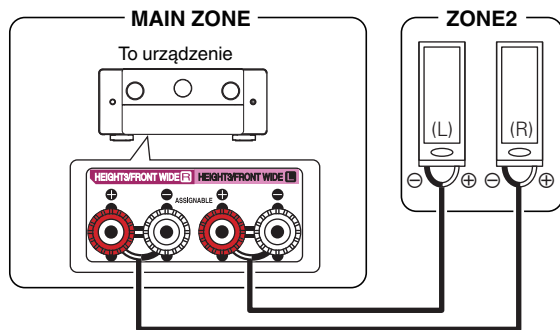

### □ Przypisanie wzmacniaczy: 9.1 kan. + ZONE3

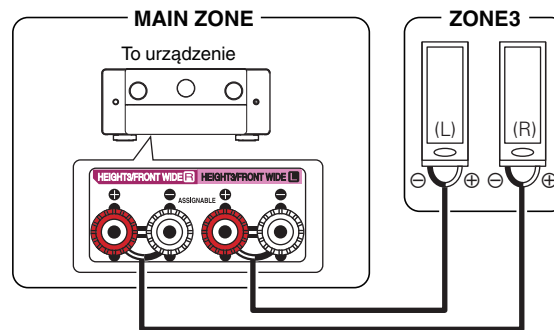

## Przypisanie wzmacniaczy: 9.1k. + ZONE2/3-MONO

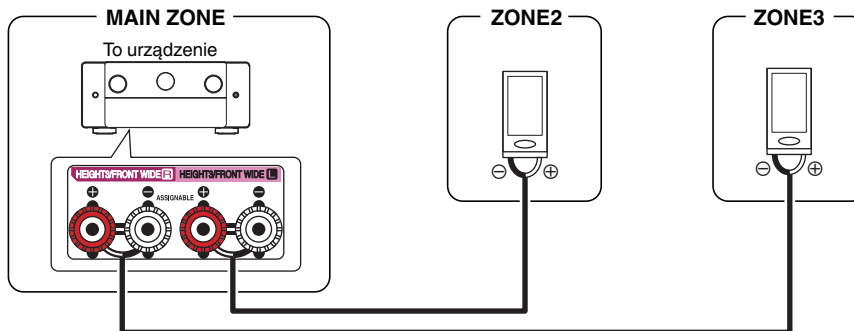

## Przypisanie wzmacniaczy: 7.1 kan. + ZONE2/3

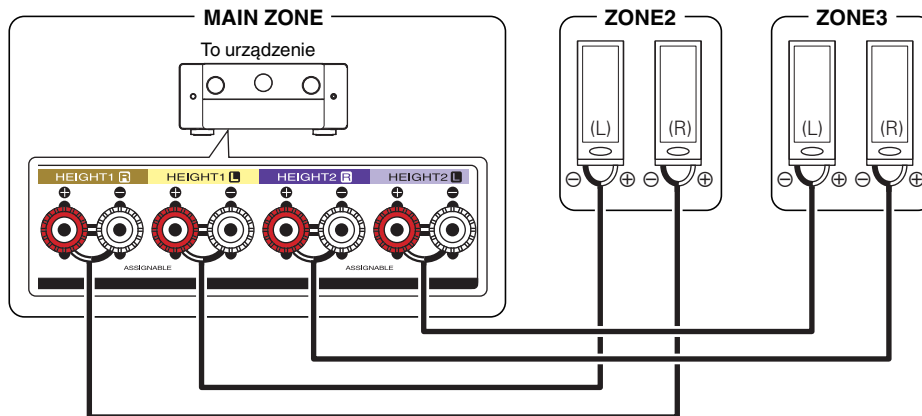

## ■ Podłączenie 3: Podłączenie za pomocą zewnętrznych wzmacniaczy mocy

Sygnały dźwiękowe przesyłane przez amplituner do wyjściowych gniazd audio ZONE2 i ZONE3 są odtwarzane przez wzmacniacze mocy w strefie ZONE2 i ZONE3.

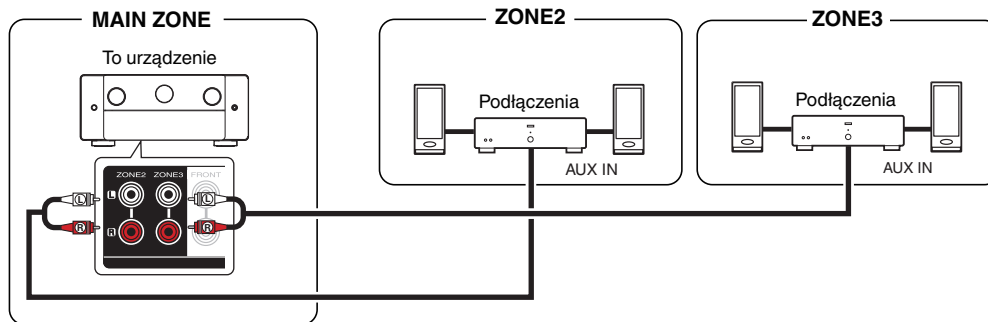

## Odtwarzanie źródła w strefie ZONE2/ZONE3

### ■ Jednoczesne odtwarzanie tego samego źródła w strefach MAIN ZONE, ZONE2 i ZONE3 (ustawienie Udostępnianie dźwięku telewizora)

Ustawienie Udostępnianie dźwięku telewizora tego urządzenia może służyć do wyprowadzania wszystkich sygnałów ze strefy ZONE2 i ZONE3 poprzez ustawienie "Source" jako źródła wejściowego dla strefy ZONE2 i ZONE3. Podczas odtwarzania sygnału audio z telewizora przez ARC lub eARC albo sygnału audio z urządzenia odtwarzającego, można słuchać oryginalnego formatu wejściowego dźwięku, na przykład Dolby Atmos, w trybie dźwięku przestrzennego w strefie MAIN ZONE, odtwarzając tę samą zawartość w strefach ZONE2 i ZONE3.



- Do ustawiania "Source" jako źródła wejściowego można użyć tylko sterowania na urządzeniu głównym.

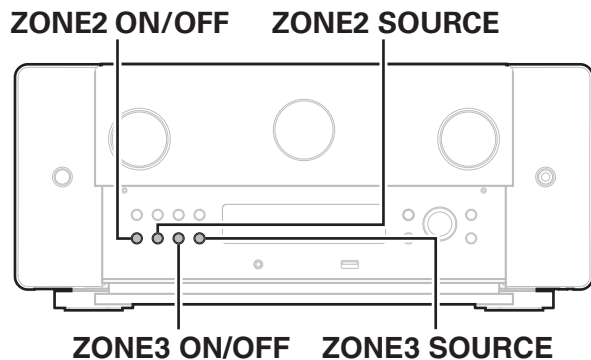

- 1 Wybierz źródło wejściowe do odtwarzania w strefie MAIN ZONE.
- 2 Naciśnij ZONE2 ON/OFF lub ZONE3 ON/OFF na urządzeniu głównym, aby włączyć zasilanie strefy ZONE2 lub ZONE3.

Na wyświetlaczu zaświeci się wskaźnik **MULTI ZONE**.



### 3 Naciśnij ZONE2 SOURCE lub ZONE3 SOURCE na urządzeniu głównym, aby przełączyć źródło wejściowe strefy ZONE2 lub ZONE3 na “Source”.

Jeśli “Source” zostanie wybrane jako źródło wejściowe strefy ZONE2 lub ZONE3, źródło wejściowe zostanie zmienione, aby odzwierciedlało źródło strefy MAIN ZONE. “Source” to ustawienie standardowe.

- Następujące sygnały audio mogą być odtwarzane w strefach ZONE2 i ZONE3.

Wejście	Wyjście	
	ZONE2	ZONE3
Dźwięk cyfrowy (HDMI)	<input type="radio"/>	<input type="radio"/>
Dźwięk cyfrowy (koncentryczne/ optyczne)	<input type="radio"/>	<input type="radio"/>
Dźwięk analogowy	<input type="radio"/>	<input type="radio"/>
USB	<input type="radio"/>	<input type="radio"/>
HEOS Music	<input type="radio"/>	<input type="radio"/>



## ■ Odtwarzanie różnych źródeł w strefach MAIN ZONE, ZONE2 i ZONE3

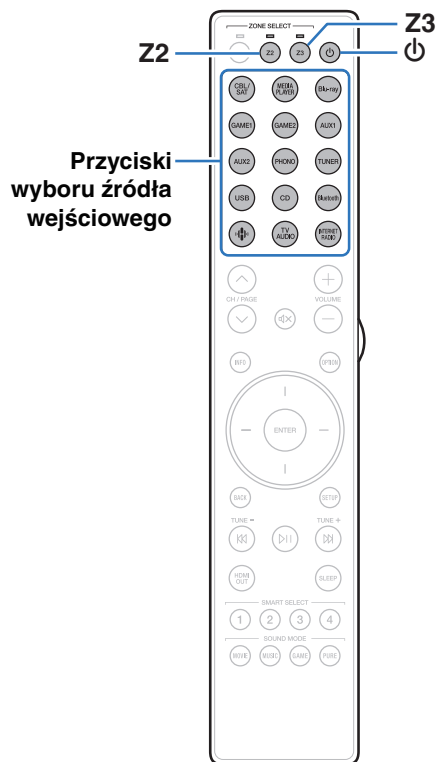

**1** Naciśnij przycisk Z2 lub Z3, aby wybrać strefę działania za pomocą pilota zdalnego sterowania. Świeci wskaźnik wybranej strefy.

**2** Naciśnij przycisk POWER , aby włączyć zasilanie strefy ZONE2 lub ZONE3.

Na wyświetlaczu zaświeci się wskaźnik **MULTI ZONE**.

- Zasilanie w ZONE2 lub ZONE3 może być włączone lub wyłączone przez naciśnięcie ZONE2 ON/OFF lub ZONE3 ON/OFF na urządzeniu głównym.



### 3 Naciśnij przycisk wyboru źródła, aby wybrać źródło sygnału do odtwarzania.

Sygnał audio wybranego źródła wyprowadzany jest do ZONE2 lub ZONE3.

- Każde naciśnięcie przycisku ZONE2 SOURCE lub ZONE3 SOURCE powoduje zmianę źródła sygnału. Każde naciśnięcie przycisku ZONE2 SOURCE lub ZONE3 SOURCE powoduje zmianę źródła sygnału.
- Następujące sygnały audio mogą być odtwarzane w strefach ZONE2 i ZONE3.

Wejście	Wyjście	
	ZONE2	ZONE3
Dźwięk cyfrowy (HDMI)	<input type="radio"/> *1	
Dźwięk cyfrowy (koncentryczne/ optyczne)	<input type="radio"/> *2	<input type="radio"/> *2
Dźwięk analogowy	<input type="radio"/>	<input type="radio"/>
USB	<input type="radio"/>	<input type="radio"/>
HEOS Music	<input type="radio"/>	<input type="radio"/>

\*1 Aby odtwarzać sygnał HDMI inny niż 2-kanałowy PCM w strefie ZONE2, ustaw "HDMI Audio" na "PCM". (🔧 str. 261)

\*2 Obsługiwany jest tylko 2-kanałowy sygnał PCM.



## Ustawianie poziomu głośności w strefie ZONE2/ZONE3

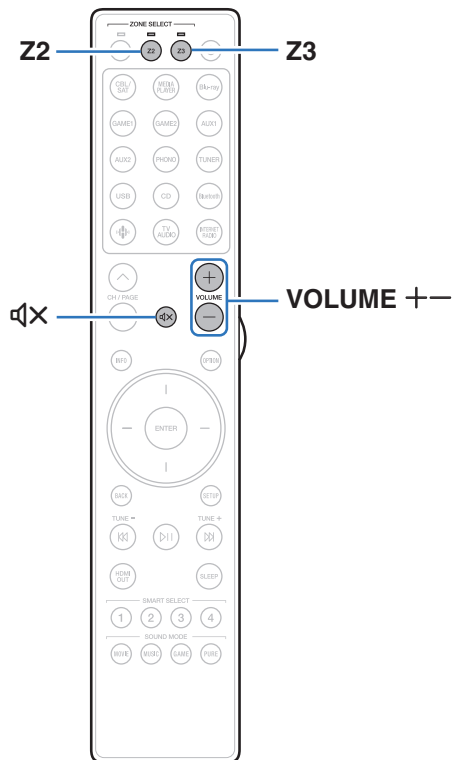



### Regulacja poziomu głośności

- 1** Naciśnij przycisk Z2 lub Z3, aby wybrać strefę działania za pomocą pilota zdalnego sterowania.  
Świeci wskaźnik wybranej strefy.
- 2** Dla ustawienia poziomu głośności, posłuż się przyciskami VOLUME +/-.  
  - Fabrycznie, parametr “Ograniczenie głośności” ustawiony jest na “70 (-10 dB)”. (👉 str. 261)



- W celu ustawienia poziomu głośności obróć pokrętkę VOLUME po naciśnięciu przycisku ZONE2 SOURCE lub ZONE3 SOURCE.



### Czasowe wyłączenie dźwięku (Wyciszenie)

- 1** Naciśnij przycisk Z2 lub Z3, aby wybrać strefę działania za pomocą pilota zdalnego sterowania.  
Świeci wskaźnik wybranej strefy.
- 2** Naciśnij przycisk MUTE .  
Poziom dźwięku zostanie zmniejszony do poziomu ustawionego przez parametr “Poziom wyciszenia” w menu. (👉 str. 262)  
  - Chcąc skasować, ponownie naciśnij MUTE . Wyciszenie można również skasować poprzez zmianę poziomu głośności.





## Mapa menu

Aby obsługiwać się menu, podłącz odbiornik TV do tego urządzenia i wyświetl menu na ekranie odbiornika TV. Amplituner jest dostarczany z fabrycznie zaprogramowanymi ustawieniami domyślnymi. Użytkownik może spersonalizować ustawienia amplitunera do posiadanej konfiguracji sprzętowej i własnych preferencji.

Ustawiane pozycje	Pozycje	Opis	Strona
 Audio	<b>Ustaw. poziomu sub</b>	Dostosuj głośność kanału subwoofer dla wszystkich źródeł wejścia.	177
	<b>Synchronizacja basów</b>	Przeprowadza synchronizację dźwięku o niskiej częstotliwości.	177
	<b>Parametr Surround</b>	Reguluje parametry dźwięku przestrzennego.	178
	<b>M-DAX</b>	Zwiększa składowe niskich i wysokich częstotliwości skompresowanego dźwięku, pochodzącego np. z plików MP3 w celu zapewnienia lepszej jakości dźwięku.	185
	<b>Głośność</b>	Ustawienie poziomu głośności w strefie głównej (w pomieszczeniu, gdzie znajduje się to urządzenie).	186
	<b>Audyssey</b>	Ustawienia Audyssey MultEQ® XT32, Audyssey Dynamic EQ®, Audyssey Dynamic Volume® i Audyssey LFC™.	187
	<b>Dirac Live</b>	Wybierz filtr Dirac Live.	190
	<b>Korektor graficzny</b>	Reguluje jakość tonalną każdego głośnika za pomocą korektora graficznego.	190
 Video	<b>Filtr DAC</b>	Wybiera filtr DAC.	192
	<b>Ustawienie HDMI</b>	Konfiguruje ustawienia Wyjście HDMI Audio, HDMI Pass Through oraz Sterowanie HDMI.	193
	<b>Ustawienia wyjścia</b>	Określa ustawienia dla wyjścia wideo.	198
	<b>Wskazania na ekranie</b>	Wybiera preferencje ekranowego interfejsu użytkownika.	199
	<b>Wygaszacz ekranu</b>	Ustawia wygaszacz ekranu.	200
	<b>Format Sygnału 4K/8K</b>	Ustawia opcje formatu sygnału dla sprzętu wideo 4K lub 8K.	201
	<b>Ustawienia HDCP</b>	Ustawia wersję HDCP dla każdego źródła wejścia HDMI.	202

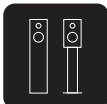

Ustawiane pozycje	Pozycje	Opis	Strona
	<b>Przypisanie wejść</b>	Zmiany przypisania złącza wejściowego i trybu wejścia audio.	203
	<b>Zmiana nazwy źródła</b>	Zmiana nazwy wyświetlanej źródła wejściowego.	206
	<b>Ukrycie źródeł</b>	Wybiera źródłowe sygnały wejściowe, które mają zostać ukryte w interfejsie użytkownika i wyświetlaczu na panelu przednim.	206
<b>Wejścia</b>	<b>Poziom sygnału</b>	Reguluje poziom wejściowy aktualnego sygnału źródłowego.	207
	<b>Ustawienia Audyssey®</b>	Następuje automatyczny pomiar charakterystyki podłączonych głośników oraz pomieszczenia oraz wprowadzenie optymalnych ustawień.	208
	<b>Ustawienia ręczne</b>	Ręczna konfiguracja głośników lub zmiana ustawień konfiguracji Audyssey®, Dirac Live® Room Correction.	219
	<b>Dirac Live Ustawienia</b>	Wyświetla informacje na temat korzystania z kalibracji pomieszczenia Dirac Live.	245
	<b>Informacja</b>	Wyświetlenie informacji sieciowych.	246
	<b>Połączenie</b>	Konfiguruje połączenie sieciowe.	246
	<b>Ustawienia</b>	Konfiguruje ustawienia sieci (DHCP i adres IP).	249
	<b>Zarządzanie siecią</b>	Umożliwia komunikację siecią w trybie oczekiwania.	250
	<b>Przyjazna nazwa</b>	Edytuje nazwę tego urządzenia wyświetlaną w sieci.	251
	<b>Diagnostyka</b>	Testuje połączenie sieciowe.	251
	<b>AirPlay</b>	Ustawienia dla technologii Apple AirPlay.	252
	<b>Spotify Connect</b>	Przełącza dostęp do Spotify Connect.	253
	<b>Wi-Fi i Bluetooth</b>	Przełącza zasilanie na radio Wi-Fi i Bluetooth.	253



Ustawiane pozycje	Pozycje	Opis	Strona
 HEOS	<b>[Kiedy użytkownik jest wylogowany z obszaru konto HEOS]</b>		
	“_”	Instrukcja pobierania aplikacji HEOS.	254
	<b>[Kiedy użytkownik jest zalogowany w obszarze konto HEOS]</b>		
Zalogowany jako	Wyświetla konto HEOS.	254	



Ustawiane pozycje	Pozycje	Opis	Strona
 Ogólne	<b>Język</b>	Wybiera język ekranowego interfejsu użytkownika.	255
	<b>Instrukcja obsługi</b>	Dostęp do internetowej instrukcji obsługi z urządzenia przenośnego.	255
	<b>ECO</b>	Konfiguracja energooszczędnych funkcji trybu ECO i automatycznego czuwania.	255
	<b>Nadajnik Bluetooth</b>	Ustawia konfigurację nadajnika Bluetooth.	259
	<b>Ustawienia ZONE2/ Ustawienia ZONE3</b>	Ustala ustawienia dla odtwarzania dźwięku w ZONE2 i ZONE3.	260
	<b>Zmiana nazwy Zone</b>	Zmiana wyświetlanej nazwy dla różnych stref zgodnie z potrzebami.	262
	<b>Prosty wybór</b>	Zmiana wyświetlanej nazwy profilu Smart Select odpowiednio do preferencji.	263
	<b>Wyjście wyzwalania 1/ Wyjście wyzwalania 2/ Wyjście wyzwalania 3</b>	Wybór warunków włączenia funkcji wyjścia wyzwalania.	264
	<b>Panel przedni</b>	Reguluje ustawienia wyświetlacza na przednim panelu.	264
	<b>Oprogramowanie</b>	Sprawdza najnowsze informacje o oprogramowaniu dotyczące aktualizacji i aktualizuje oprogramowanie, a także ustawia wyświetlanie komunikatu powiadomienia.	266
	<b>Informacja</b>	Wyświetla informacje o ustawieniach urządzenia, sygnałach wejściowych itp.	268
	<b>Dane użytkownika</b>	Pozwala włączyć lub wyłączyć opcję przesyłania do firmy Marantz anonimowych danych dotyczących użytkownika urządzenia.	270
	<b>Zapisz i załaduj</b>	Zapisz i przywróć ustawienia urządzenia za pomocą pamięci USB.	270
	<b>Blokowanie ustawień</b>	Chroni ustawienia przed przypadkową zmianą.	271
<b>Reset</b>	Różne ustawienia zostały przywrócone do domyślnych wartości fabrycznych.	271	



Ustawiane pozycje	Pozycje	Opis	Strona
 <b>Kreator ustawień</b>	<b>Rozpocznij Setup...</b>	Wykonaj podstawowe czynności instalacyjne/podłączenia/ustawienia zgodnie z instrukcją wyświetlaną na ekranie telewizora.	Strona 9 oddzielnego podręcznika "Skrócona instrukcja obsługi"
	<b>Language Select</b>	Konfiguracja poszczególnych pozycji ustawień zgodnie z instrukcją wyświetlaną na ekranie telewizora.	
	<b>Ustawienia głośników</b>		
	<b>Kalibracja głośników</b>		
	<b>Ustawienia sieci</b>		
	<b>Ustawienia dźwięku z TV</b>		
	<b>Ustawianie wejścia</b>		
<b>Aplikacje mobilne</b>			



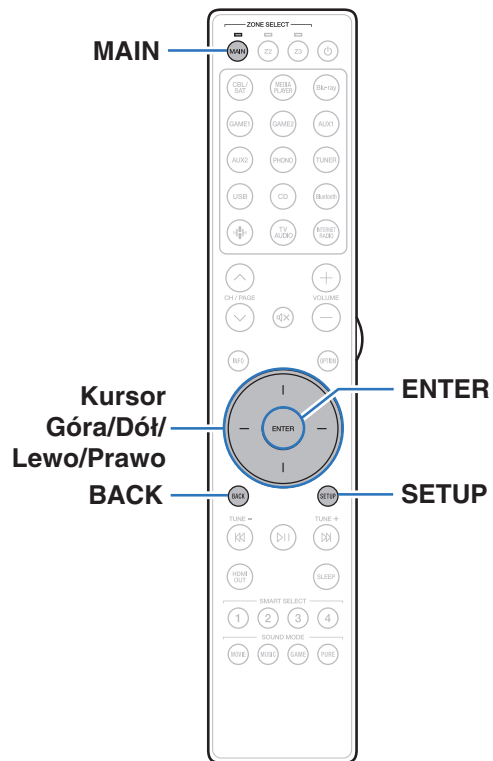

## Operacje w menu

- 1 Naciśnij MAIN na pilocie zdalnego sterowania, aby ustawić strefę działania na MAIN ZONE.**  
Zapali się wskaźnik MAIN.
- 2 Naciśnij przycisk SETUP.**  
Na ekranie odbiornika TV wyświetlone zostanie menu.
- 3 Użyj kursora Góra/Dół/Prawo, aby wybrać menu do konfiguracji lub obsługi, a następnie naciśnij ENTER.**
- 4 Użyj kursora Lewo/Prawo, aby zmienić żądane ustawienie.**
- 5 Naciśnij przycisk ENTER, aby wprowadzić ustawienia.**
  - W celu powrotu do poprzedniej pozycji, naciśnij przycisk BACK.
  - Wyjście z menu nastąpi po naciśnięciu przycisku SETUP w trakcie wyświetlania menu. Menu zniknie z ekranu.



# Audio

Dokonaj ustawień dźwiękowych.

## Ustaw. poziomu sub

Dostosuj głośność kanału subwoofer dla wszystkich źródeł wejścia.

### ■ Subwoofer1 / Subwoofer2 / Subwoofer3 / Subwoofer4

Reguluje poziom głośności dla subwoofera 1, 2, 3 i 4.

**-12.0 dB – +12.0 dB** (Domyślne: 0.0 dB)



- To ustawienie jest też uwzględniane w poziomie kanału subwoofera w ustawieniach menu "Głośniki" – "Poziomy". (🔧 str. 236)
- Nazwa subwoofera zmienia się w zależności od konfiguracji "Tryb subwoofera" (🔧 str. 229) i "Układ subwoofera" (🔧 str. 229).

## Synchronizacja basów

W przypadku zawartości nagranej wielokanałowo, takiej jak płyty Blu-ray, nagrane efekty niskiej częstotliwości (LFE) mogą nie być zsynchronizowane lub mogą być opóźnione. Ta funkcja koryguje takie opóźnienie efektów niskiej częstotliwości (LFE).

**0 ms – 16 ms** Domyślne : 0 ms)



- To, jak efekty niskiej częstotliwości (LFE) są opóźniane, zależy od płyty. Ustaw tę opcję na żądaną wartość.
- Ustawienia "Synchronizacja basów" są zapisywane dla każdego źródła sygnału.
- Ten parametr można ustawić, jeśli sygnał LFE jest zawarty w sygnale wejściowym.



## Parametr Surround

Użytkownik może dopasować efekty przestrzenne dźwięku surround do własnych preferencji.

Pozycje (parametry), które można zmieniać zależą od źródła sygnału wejściowego oraz aktualnie wybranego trybu dźwiękowego.



- Niektóre ustawienia nie mogą być wykonywane w czasie, gdy odtwarzanie jest zatrzymane. Wykonaj ustawienia w czasie odtwarzania.
- Ustawienia "Parametr Surround" są zapisywane dla każdego trybu dźwięku.

## Cinema EQ

Dodaje nieco łagodności wyższym tonom w ścieżkach dźwiękowych filmów, aby wygładzić dźwięk i poprawić jego przejrzystość.

**Włącz:** "Cinema EQ" jest stosowany.

**Wył.**  
(Domyślne): "Cinema EQ" nie jest stosowany.



- Nie można ustawić tej opcji, gdy włączony jest tryb dźwięku "Direct", "Pure Direct", "Stereo" oraz "Tryb dźwięku oryginalny".

## Loudness Management

Ustawienie to decyduje, czy dźwięk jest odtwarzany zgodnie z parametrami "Kompresja dynamiki", czy też jest odtwarzany bezpośrednio bez kompresji dynamiki dźwięku zapisanego na płycie.

### Włącz

(Domyślne):

Wyjścia są podane w oparciu o włączenie ustawień dokonanych w "Kompresja dynamiki" i funkcji normalizacji dialogów.

### Wył.:

Parametry "Kompresja dynamiki" i Normalizacja dialogów są wyłączone, a sygnał z płyty jest odtwarzany w oryginalnym brzmieniu.



- "Loudness Management" można ustawić, gdy źródłem sygnału wejściowego jest Dolby Digital, Dolby Digital Plus, Dolby TrueHD i Dolby Atmos.



## ■ Kompresja dynamiki

Kompresja dynamiki (różnica między najgłośniejszym i najcichszym dźwiękiem).

<b>Automatyczna:</b>	Włączenie/wyłączenie automatycznej kompresji dynamiki zgodnie ze źródłem.
<b>Niska / Średnia / Wysoka:</b>	Ustawia poziom kompresji.
<b>Wył.</b> (Domyślne):	Kompresja dynamiki jest zawsze wyłączona.



- "Kompresja dynamiki" może być ustawione, gdy jest wysyłany sygnał Dolby Digital, Dolby Digital Plus, Dolby TrueHD, Dolby Atmos lub DTS.
- Doprowadzając sygnał DTS, nie można ustawić opcji "Automatyczna".

## ■ Kontrola dialogu

Dostosowanie głośności dialogów w filmach, wokalu w muzyce itp. w celu ułatwienia słuchania.

**0 – 6** (Domyślne : 0)



- Dostępne po doprowadzeniu sygnału DTS:X zgodnego z funkcją Kontrola dialogu.

## ■ Efekty niskiej częst.

Ustawienie poziomu efektów niskiej częstotliwości (LFE).

**-10 dB – 0 dB** (Domyślne: 0 dB)



- Ustawienie możliwe jest, gdy sygnał LFE znajduje się w sygnale wejściowym.
- Parametr ten można ustawić, gdy odtwarzany jest sygnał Dolby Digital, DTS lub DVD-Audio.
- W celu prawidłowego odtwarzania różnych zapisów, zalecamy ustawienie następujących wartości.
  - Źródła Dolby Digital: 0 dB
  - Źródła filmowe DTS: 0 dB
  - Źródła muzyczne DTS : -10 dB



## ■ Wirtualizer Głośnikowy

Funkcja Wirtualizer Głośnikowy ulepsza dźwięk surround i kanały głośników wysokich do tworzenia otaczającego wirtualnego efektu surround.

**Włącz**  
(Domyślne): Włącza "Wirtualizer Głośnikowy".

**Wył.:** Wyłącza "Wirtualizer Głośnikowy".



- Opcję tę można wybrać, jeżeli wybranym trybem dźwiękowym jest "Dolby Atmos", "Dolby Surround" albo taki tryb dźwięku, który ma w nazwie "+Dolby Surround".
- Użyteczne, gdy nie są używane głośniki wysokie, sufitowe lub Dolby Atmos Enabled albo gdy nie są używane głośniki surround.
- Sygnał audio nie jest wyprowadzany z tylnego głośnika surround, jeżeli "Wirtualizer Głośnikowy" jest ustawione na "Włącz", kiedy "Układ głośników" - "Tył Surround" jest ustawiony w menu na "1 głośnik".

## ■ Rozpiętość centralne

Rozpiętość centralne rozszerza sygnał środkowego kanału na prawy i lewy przedni głośnik, aby sprawić wrażenie szerszego dźwięku przedniego dla odbiorcy. Jest zoptymalizowany i stworzony głównie dla odtwarzania zawartości muzyki stereo.

**Włącz:** Korektor "Rozpiętość centralne" jest stosowany.

**Wył.**  
(Domyślne): Funkcja "Rozpiętość centralne" nie jest używana.



- Opcję tę można wybrać, jeśli wybranym trybem dźwiękowym jest Dolby Surround.



## ■ DTS Neural:X

DTS Neural:X Rozszerza sygnały dźwiękowe nie oparte na obiektach i optymalizuje je do posiadanej konfiguracji głośników.

<b>Włącz</b> (Domyślne):	Korektor "DTS Neural:X" jest stosowany.
<b>Wył.:</b>	Funkcja "DTS Neural:X" nie jest używana.



- Opcję tę można wybrać, jeśli wybranym trybem dźwiękowym jest "DTS:X".

## ■ IMAX

Ustawia tryb dźwięku do odtwarzania zawartości IMAX.

<b>Automatyczna</b> (Domyślne):	Automatycznie włącza tryb IMAX, gdy zostanie wykryta zawartość IMAX.
<b>Wył.:</b>	Wyłącza tryb IMAX.



- Nie można wybrać tego ustawienia, gdy są używane słuchawki.

## ■ Ustawienia dźwięku IMAX

Możesz skonfigurować specjalne ustawienia audio IMAX, aby odtworzyć warunki kina IMAX.

<b>Automatyczna</b> (Domyślne):	Stosuje zoptymalizowane ustawienia głośników w celu stworzenia środowiska podobnego do kina IMAX.
<b>Ręczne:</b>	Ręcznie ustawia "Filtr górnoprzepustowy", "Filtr dolnoprzepustowy" oraz "Wyjście Subwoofera".



- Opcję tę można wybrać, jeśli wybranym trybem dźwiękowym jest "IMAX DTS" lub "IMAX DTS:X".
- "Głośniki" - "Odciecie", "Basy" - "Wyjście Subwoofera" oraz "LPF dla LFE" w menu nie mogą być zastosowane podczas odtwarzania IMAX.

## ■ Filtr górnoprzepustowy

Ustaw częstotliwość graniczną filtra górnoprzepustowego dla wszystkich głośników podczas odtwarzania IMAX.

**40 Hz / 60 Hz / 80 Hz / 90 Hz / 100 Hz / 110 Hz / 120 Hz / 150 Hz / 180 Hz / 200 Hz / 250 Hz** (domyślnie: 80 Hz)



- Można to określić, gdy w ustawieniach "Ustawienia dźwięku IMAX" wybrano "Ręczne".



## ■ Filtr dolnoprzepustowy

Ustaw częstotliwość graniczną filtra dolnoprzepustowego sygnału LFE podczas odtwarzania IMAX.

**80 Hz / 90 Hz / 100 Hz / 110 Hz / 120 Hz / 150 Hz / 180 Hz / 200 Hz / 250 Hz** (Domyślnie: 120 Hz)



- Można to określić, gdy w ustawieniach "Ustawienia dźwięku IMAX" wybrano "Ręczne".

## ■ Wyjście Subwoofera

Ustaw sygnał basowy, który ma być odtwarzany przez subwoofer podczas odtwarzania IMAX.

**LFE + Main:**

Sygnał niskiej częstotliwości wszystkich głośników jest dodawany do sygnału LFE z subwoofera. Odtwarzany jest sygnał LFE i składowa basowa każdego głośnika.

**LFE**  
(Domyślnie):

Odtwarzany jest tylko sygnał LFE.



- Można to określić, gdy w ustawieniach "Ustawienia dźwięku IMAX" wybrano "Ręczne".

## ■ Auro-Matic Ustaw.

Wybiera Auro-Matic Ustaw. w celu dokładnego dopasowania odtwarzania AURO-3D do konkretnego materiału audio.

**Małe:**

Ustawienie "Małe" jest idealne w przypadku muzyki pop i kameralnej.

**Średnie**  
(Domyślnie):

"Średnie" doskonale nadaje się do jazzu lub standardowych filmów i programów telewizyjnych.

**Duże:**

Ustawienia "Duże" jest idealne w przypadku zapisów na dużych przestrzeniach (np. zapisy orkiestrowe).

**Film:**

Ustawienie "Film" jest idealne dla zapewnienia doświadczenia efektu dużego kina podczas oglądania filmów (np. filmy akcji z dużymi eksplozjami).

**Mowa:**

"Mowa" doskonale nadaje się do nagrań, w których przeważają dialogi (np. wiadomości) i w których praktycznie nie występują charakterystyczne informacje przestrzenne.



- Opcję tę można wybrać, jeśli zostanie ustawiony tryb dźwięku "AURO-3D" lub "AURO Surround".
- Opcji tej nie można wybrać, jeśli sygnał wejściowy zawiera sygnały AURO-3D z kanałem wysokim.



## ■ Auro-Matic Siła

Zmiany poziomu kanałów zmiksowanych w górę w stosunku do oryginalnego sygnału wejściowego.  
Wartość mieści się w zakresie od 0 (brak miksowania w górę) do 15 (najwyższy poziom, który zapewnia maksymalny efekt).

0–15 (Domyślnie: 12)



- Opcję tę można wybrać, jeśli zostanie ustawiony tryb dźwięku "AURO-3D" lub "AURO Surround".
- Opcji tej nie można wybrać, jeśli sygnał wejściowy zawiera sygnały AURO-3D z kanałem wysokim.

## ■ Tryb AURO-3D

Kiedy dekodowanie AURO-3D jest aktywne, należy wybrać sposób przekazywania dźwięku do wszystkich głośników.

**Расширенный**  
(Domyślne):

Wprowadzana treść AURO-3D jest rozszerzana na dodatkowe głośniki. Dźwięk będą odtwarzać wszystkie głośniki skonfigurowane dla opcji AURO-3D.

**Direct:**

Wprowadzana treść AURO-3D jest przesyłana bezpośrednio do każdego z odpowiednich kanałów. Do głośników dodatkowych nie jest przesyłana żadna treść.



- Funkcji tej można użyć, kiedy sygnał wejściowy zawiera sygnał AURO-3D, a tryb dźwięku jest ustawiony na AURO-3D.



## ■ Wybór głośników

Wybiera, które głośniki odtwarzają dźwięk, w zależności od bieżącego trybu dźwięku.

**Podłogowe:** Odtwarzanie bez wysokich głośników.

**Podłogowe i górne (Domyślne):** Odtwarzanie z wysokimi głośnikami.



- Opcję tę można wybrać, jeśli wybranym trybem dźwiękowym jest tryb Multi Ch Stereo.

## ■ Subwoofer

Włączenie lub wyłączenie subwoofer.

**Włącz (Domyślne):** Subwoofer jest używany.

**Wył.:** Subwoofer nie jest używany.



- Opcję tę można wybrać, jeśli wybranym trybem dźwiękowym jest "Direct" lub "Stereo", a w menu "Wyjście Subwoofera" jest ustawiony na "LFE + Main". (🔍 str. 238)

## ■ Domyślne

Ustawienia "Parametr Surround" powracają do standardowych wartości.



## M-DAX

Skompresowane formaty audio jak MP3, WMA (Windows Media Audio) oraz MPEG-4 AAC redukują ilość danych poprzez eliminację składowych sygnału w zakresie trudnym do rozpoznawania przez ucho człowieka. Funkcja "M-DAX" generuje sygnał eliminowany w trakcie kompresji, przywracając sygnałowi brzmienie zbliżone do sygnału oryginalnego. Przywracana jest również oryginalna charakterystyka niskich tonów, pozwalająca uzyskać bogaty i szeroki zakres tonalny.

### Tryb

<b>Wysoka:</b>	Tryb optymalizowany dla sygnału skompresowanego o niskim poziomie wysokich częstotliwości (64 kbps i poniżej).
<b>Średnia:</b>	Uzupełnia skompresowany sygnał wejściowy o odpowiednie basy oraz tony wysokie (96 kbps i poniżej).
<b>Niska:</b>	Tryb optymalizowany dla sygnału skompresowanego o normalnym poziomie wysokich częstotliwości (96 kbps i powyżej).
<b>Wył. (Domyślne):</b>	Funkcja "M-DAX" nie jest używana.



- Pozycja ta może być ustawiona, gdy podawany jest sygnał analogowy lub sygnał PCM (częstotliwość próbkowania = 44,1/48 kHz).
- Nie można ustawić tego parametru, jeśli tryb dźwiękowy ustawiony jest na "Direct" lub "Pure Direct".
- Ustawienia "M-DAX" są zapisywane dla każdego źródła sygnału.
- Można to ustawić również, naciskając M-DAX na urządzeniu głównym.



## Głośność

Ustawienie poziomu głośności w strefie głównej (w pomieszczeniu, gdzie znajduje się to urządzenie).

### Skala

Ustawienie sposobu wyświetlania poziomu głośności.

<b>0 - 98</b> (Domyślne):	Poziom głośności jest wyświetlany w zakresie od 0 (Min) do 98.
<b>-79.5 dB - 18.0 dB:</b>	Poziom głośności wyświetlany jest --- dB (Min), w zakresie od -79,5 dB do 18,0 dB.



- Ustawienia "Skala" są uwzględnione we wszystkich strefach.

### Limiter

Ustawienie maksymalnego poziomu głośności.

**60 - 80 (-20 dB - 0 dB)**

**Wył.** (Domyślne)



- Wartość dB jest wyświetlana, kiedy ustawienie "Skala" ma wartość "-79.5 dB - 18.0 dB". (📖 str. 186)

### Poziom po włączeniu

Ustawienie początkowego poziomu głośności po włączeniu zasilania.

<b>Ostatnio używany</b> (Domyślne):	Ustawia poziom głośności przy włączeniu zasilania na ostatnio używany poziom głośności.
<b>Wyciszenie:</b>	Ustawia poziom głośności przy włączeniu zasilania na wyciszenie.
<b>1 - 98 (-79 dB - 18 dB) :</b>	Ustawia określony poziom głośności przy włączeniu zasilania.



- Wartość dB jest wyświetlana, kiedy ustawienie "Skala" ma wartość "-79.5 dB - 18.0 dB". (📖 str. 186)

### Poziom wyciszenia

Ustawienie poziomu tłumienia przy włączonym wyciszeniu.

<b>Pełny</b> (Domyślne):	Ustawia poziom wyciszenia na pełne wyciszenie (brak dźwięku).
<b>-40 dB :</b>	Ustawia o 40 dB niższy poziom wyciszenia od bieżącego poziomu głośności.
<b>-20 dB :</b>	Ustawia o 20 dB niższy poziom wyciszenia od bieżącego poziomu głośności.



## Audyssey®

Ustaw Audyssey MultEQ® XT32, Audyssey Dynamic EQ®, Audyssey Dynamic Volume® oraz Audyssey LFC™. Można je wybrać po wykonaniu procedury Ustawienia Audyssey®.

Dodatkowe informacje o technologii Audyssey zamieszczono na “Wyjaśnienie pojęć” (🔍 str. 320) stronie.



- Ustawienia “MultEQ® XT32”, “Dynamic EQ”, “Offset poz. odniesienia”, “Dynamic Volume”, “Audyssey LFC™” i “Poziom ograniczenia” są zapamiętywane dla każdego źródła sygnału.
- Gdy tryb dźwięku znajduje się w trybie “Direct” lub “Pure Direct”, ustawienia “MultEQ® XT32”, “Dynamic EQ”, “Dynamic Volume” i “Audyssey LFC™” nie mogą zostać skonfigurowane.
- Jeśli ustawiony tryb dźwięku to “DTS Virtual:X” lub tryb dźwięku, który ma w nazwie “+Virtual:X”, nie można skonfigurować ustawień “Dynamic EQ”, “Dynamic Volume” i “Audyssey LFC™”.
- Opcji tej nie można wybrać, gdy wprowadzony jest format DTS:X o częstotliwości próbkowania powyżej 48 kHz.

## ■ MultEQ® XT32

MultEQ® XT32 kompensuje zarówno charakterystykę częstotliwości, jak i czasu dla obszaru odsłuchowego w oparciu o wyniki pomiarów Ustawienia Audyssey®. Wyboru dokonuje się z jednego z trzech typów krzywych kompensacji. Zalecamy ustawienie “Reference”.

<b>Reference</b> (Domyślne):	Wybiera domyślne skalibrowane ustawienie z niewielkim odchyleniem przy wysokich częstotliwościach. Optymalne dla filmów.
<b>L/R Bypass:</b>	Wybiera ustawienie referencyjne, lecz wyłącza funkcję MultEQ® XT32 dla przedniego lewego i prawego głośnika.
<b>Flat:</b>	Służy do wyboru skalibrowanego ustawienia, które jest zoptymalizowane dla małych pomieszczeń, w których pozycja słuchania znajduje się bliżej głośników.
<b>Wyt.:</b>	Funkcja “MultEQ® XT32” nie jest używana.



- W przypadku użycia słuchawek “MultEQ® XT32” ustawiony jest automatycznie na “Wyt.”.



## ■ Dynamic EQ

Dynamic EQ® rozwiązuje problemy spadku jakości dźwięku w miarę wzrostu poziomu głośności, biorąc pod uwagę percepcję ucha ludzkiego oraz akustykę pomieszczenia.

Działa z MultEQ® XT32.

<b>Włącz</b> (Domyślne):	Korektor "Dynamic EQ" jest stosowany.
<b>Wył.:</b>	Funkcja "Dynamic EQ" nie jest używana.



- Gdy wartość parametru "Dynamic EQ" to "Włącz", nie można regulować barwy dźwięku za pomocą opcji "Barwa dźwięku". (🔧 str. 128)
- Nie można ustawić tej opcji, gdy "MultEQ® XT32" w menu jest ustawione na "Wył."

## ■ Offset poz. odniesienia

Audyssey Dynamic EQ® stanowi standardowy poziom miksowania dla filmu. Funkcja wykonuje ustawienia zachowujące referencyjne pasmo przenoszenia i dźwięk otaczający, gdy poziom głośności zostanie zmniejszony poniżej 0 dB. Jednak filmowy poziom referencyjny nie zawsze stosowany jest przy nagraniach muzycznych, jak również innych zapisach nie filmowych. Funkcja Dynamic EQ Reference Level Offset zapewni trzy poziomy kompensujące od wartości filmowego poziomu odniesienia (5 dB, 10 dB i 15 dB), które można ustawić, jeżeli zapis nie spełnia standardu. Zalecane poziomy ustawień dla treści zostały pokazane poniżej.

<b>0 dB</b> (Filmowy poziom odniesienia) (Domyślne):	Zoptymalizowane dla treści, takich jak filmy.
<b>5 dB :</b>	Ustawienie to wybierz w przypadku odtwarzania zapisu o dużej dynamice, takiego jak zapis koncertów muzyki klasycznej.
<b>10 dB :</b>	Ustawienie to wybierz dla odtwarzania muzyki jazz lub innej muzyki o większej dynamice. Ustawienie to powinno być również wybierane podczas odtwarzania programów TV, które są zwykle miksowane z poziomem odniesienia 10 dB poniżej poziomu filmowego.
<b>15 dB :</b>	Ustawienie to wybierz dla muzyki pop/rock lub innych programów, które są miksowane z bardzo wysokimi poziomami odtwarzania i posiadają skompresowaną dynamikę.



- Ustawienie jest dostępne, gdy "Dynamic EQ" ustawiony jest na "Włącz". (🔧 str. 188)



## ■ Dynamic Volume

Rozwiązuje problemy dużej zmienności poziomów między programami TV, filmami oraz innymi zapisami (pomiędzy cichymi i głośnymi przejściami, itd.) poprzez automatyczne ustawienie preferowanego przez użytkownika poziomu głośności.

Działa z MultEQ® XT32.

<b>Heavy:</b>	Najsilniejsza kompresja dźwięków o najwyższej i podbicie dźwięków o najniższej dynamice.
<b>Medium:</b>	Średnia kompresja dźwięków o najwyższej i podbicie dźwięków o najniższej dynamice.
<b>Light:</b>	Najmniejsza kompresja dźwięków o najwyższej i podbicie dźwięków o najniższej dynamice.
<b>Wył. (Domyślne):</b>	Funkcja "Dynamic Volume" nie jest używana.



- Jeśli "Dynamic Volume" jest ustawiony na "Tak" w "Audyssey® Setup", ustawienie jest automatycznie zmieniane na "Medium". (📖 str. 208)
- Nie można ustawić tej opcji, gdy "MultEQ® XT32" w menu jest ustawione na "Wył."

## ■ Audyssey LFC™

Dostosowuje pasmo niskiej częstotliwości w celu uniemożliwienia przenoszenia basów i wibracji do sąsiednich pomieszczeń.

Działa z MultEQ® XT32.

<b>Włącz:</b>	Funkcja "Audyssey LFC™" jest włączona.
<b>Wył. (Domyślne):</b>	Funkcja "Audyssey LFC™" jest wyłączona.



- Nie można ustawić tej opcji, gdy "MultEQ® XT32" w menu jest ustawione na "Wył."

## ■ Poziom ograniczenia

Dostosowuje ilość zawartości niskich częstotliwości. Można ustawić wyższe ustawienia, jeśli posiadasz bliskich sąsiadów.

1 – 7 (Domyślne : 4)



- Można to ustawić, gdy "Audyssey LFC™" w menu jest ustawiona na "Włącz".



## Dirac Live

### ■ Filtr

Ustaw filtr Dirac Live. Można to ustawić po uruchomieniu Dirac Live Room Correction. Szczegółowe informacje zawiera instrukcja obsługi Dirac Live.

<https://manuals.marantz.com/DiracLive/ALL/PL>



- Aby korzystać z Dirac Live, należy zakupić licencję Dirac Live. (👉 str. 245)

## Korektor graficzny

Zastosowanie korektora graficznego umożliwi ustawienie barwy dźwięków w każdym z głośników.



- W zależności od wybranego trybu dźwięku, funkcję “Korektor graficzny” można stosować do różnych głośników.
- Można ustawić ten parametr, jeśli ustawienie “MultEQ® XT32” jest ustawione na “Wył.”. (👉 str. 187)
- Nie można ustawić tego parametru, jeśli tryb dźwiękowy ustawiony jest na “Direct” lub “Pure Direct”.
- Używając słuchawek, można ustawić dla nich korektor. (👉 str. 190)

### ■ Korektor graficzny / EQ Słuchawek

Pozwala ustawić, czy korektor graficzny ma być używany, czy nie.

**Włącz:** Włącza używanie korektora graficznego.

**Wył.  
(Domyślne):** Wyłącza używanie korektora graficznego.



- “EQ Słuchawek” ustawia się w menu, kiedy są używane słuchawki.



## Wybór głośników

Wybór zmiany ustawień barwy dźwięku dla poszczególnych głośników lub wszystkich głośników.

<b>Wszystkie:</b>	Jednoczesna regulacja barwy dźwięku wszystkich głośników.
<b>Lewy/Prawy (Domyślne):</b>	Jednoczesna regulacja dźwięku lewego i prawego głośnika.
<b>Każdy:</b>	Regulacja barwy dźwięku dla każdego głośnika osobno.

## Korektor

Ustawienie barwy dźwięku dla poszczególnych pasm częstotliwości.

- Wybierz głośnik.
- Wybierz pasmo częstotliwości, w którym odbywa się regulacja.  
**63 Hz / 125 Hz / 250 Hz / 500 Hz / 1 kHz / 2 kHz / 4 kHz / 8 kHz / 16 kHz**
- Ustaw poziom.  
**-20.0 dB – +6.0 dB** (Domyślne: 0.0 dB)



- Głośniki Front Dolby, Dolby Surround i Back Dolby mogą być ustawione wyłącznie, gdy 63 Hz/125 Hz/250 Hz/500 Hz/1 kHz.

## Kopia krzywej

Kopiowanie płaskiej krzywej korekcyjnej utworzonej w Ustawieniach Audyssey®.



- Po zakończeniu procedury Ustawienia Audyssey® "Kopia krzywej".
- Funkcji "Kopia krzywej" nie można używać w przypadku korzystania ze słuchawek.

## Domyślne

Ustawienia "Korektor graficzny" powracają do standardowych wartości.



## Filtr DAC

Wybiera filtr DAC.

### ■ Filtr

<b>Filtr 1</b> (Domyślne):	Ustawienie zalecane, aby cieszyć się dźwiękiem Marantz.
-------------------------------	---

<b>Filtr 2:</b>	Ustawienie zalecane do pomiarów w ramach badania stanowiskowego.
-----------------	--



## Video

Wykonanie ustawień wideo.

### Ustawienie HDMI

Konfiguruj ustawienia Wyjście HDMI Audio, HDMI Pass Through oraz Sterowanie HDMI.

#### UWAGA

- W przypadku ustawienia parametru "HDMI Pass Through" i "Sterowanie HDMI" na "Włącz", w trybie oczekiwania urządzenie pobiera większą moc. ("HDMI Pass Through" (🔧 str. 193), "Sterowanie HDMI" (🔧 str. 195))  
Jeśli nie będziesz używał tego urządzenia przez dłuższy okres, to zalecamy odłączenie przewodu zasilania od gniazda sieciowego.

### ■ Wyjście HDMI Audio

Wybiera głośniki, które odtwarzają dźwięk.

<b>AVR</b> (Domyślne):	Odtwarzanie przez głośniki podłączone do tego urządzenia.
<b>TV:</b>	Odtwarzanie przez odbiornik TV podłączony do tego urządzenia.



- Jeśli funkcja Sterowanie HDMI jest aktywna, priorytet uzyskuje ustawienie TV audio. (🔧 str. 148)
- Jeśli urządzenie jest włączone a parametr "Wyjście HDMI Audio" jest ustawiony na "TV", dźwięk wyprowadzany jest w postaci 2-kanalowej przez złącze HDMI OUT.

### ■ HDMI Pass Through

Określa sposób transmitowania sygnałów HDMI przez urządzenie na wyjście HDMI w trybie oczekiwania.

<b>Włącz:</b>	Transmituje wybrane wejście HDMI przez wyjście HDMI urządzenia, gdy urządzenie jest w trybie oczekiwania.
<b>Wył.</b> (Domyślne):	Żadne sygnały HDMI nie są transmitowane przez wyjście HDMI tego urządzenia w trybie oczekiwania.



## ■ Źródło Pass Through

Wybiera wejście HDMI, przez które jest przesyłany sygnał wyjściowy HDMI, gdy urządzenie jest w trybie czuwania.

**Ostatnio wybrane**  
(Domyślne): Wybiera ostatnio używane wejście HDMI.

**CBL/SAT / Media Player /  
Blu-ray / Game1 /  
Game2 / AUX1 / AUX2 /  
TV Audio / CD\*:** Wybiera wejście HDMI jako źródło w trybie czuwania.

\*Parametr “Źródło Pass Through” można ustawić dla dowolnego złącza HDMI, które ma przypisaną opcję “CD” jako źródło sygnału w ustawieniach “Przypisanie wejść”. (🔧 str. 203)



- “Źródło Pass Through” można ustawić, gdy “Sterowanie HDMI” jest ustawione na “Włącz” lub “HDMI Pass Through” jest ustawione na “Włącz”. (“HDMI Pass Through” (🔧 str. 193), “Sterowanie HDMI” (🔧 str. 195))

## ■ Wybór źródła RC

Pozwala ustawić, czy urządzenie może być włączane przyciskiem wyboru źródła wejściowego na pilocie, kiedy urządzenie jest w trybie czuwania.

**Zasilanie + Źródło**  
(Domyślne): Zasilanie urządzenia zostaje włączone i źródło wejściowe ulega zmianie.

Urządzenie pozostaje w trybie czuwania, ale przełącza źródło sygnału wejściowego HDMI po naciśnięciu przycisku źródła sygnału wejściowego. Kiedy zostanie naciśnięty przycisk wyboru źródła wejściowego na pilocie, miga kontrolka zasilania urządzenia.

**Tylko wybór źródła:**



- “Wybór źródła RC” można ustawić, gdy “Sterowanie HDMI” jest ustawione na “Włącz” lub “HDMI Pass Through” jest ustawione na “Włącz”. (“HDMI Pass Through” (🔧 str. 193), “Sterowanie HDMI” (🔧 str. 195))



## ■ Sterowanie HDMI

Można łączyć operacje z urządzeniami podłączonymi do złącza HDMI i obsługującymi funkcję Sterowanie HDMI.

**Włącz:** Użyj funkcji Sterowanie HDMI.

**Wył.**  
(Domyślne): Nie używaj funkcji Sterowanie HDMI.



- Używając funkcji Sterowanie HDMI, należy podłączyć telewizor z obsługą sterowania HDMI do złącza HDMI OUT TV 1.
- Zapoznaj się z instrukcją obsługi wszystkich podłączonych urządzeń w zakresie sprawdzenia ustawień.
- Kiedy opcja "Sterowanie HDMI" ma wartość "Włącz", zasilanie urządzenia można powiązać z zasilaniem telewizora, a głośność urządzenia można regulować za pomocą pilota do telewizora.
- Więcej informacji dotyczących "funkcji Sterowanie HDMI" uzyskasz w rozdziale poświęconym "funkcji Sterowanie HDMI". (📖 str. 148)

### UWAGA

- Jeżeli ustawienia "Sterowanie HDMI" zostaną zmienione, to po wykonaniu zmian, zawsze należy zresetować zasilanie podłączonych urządzeń.

## ■ ARC

W telewizorze podłączonym do złącza HDMI OUT TV 1 należy ustawić, czy ma być odbierany dźwięk z telewizora przez HDMI.

**Włącz:** Użyj funkcji ARC.

**Wył.**  
(Domyślne): Nie używaj funkcji ARC.



- Funkcji tej można używać w telewizorze z obsługą ARC (Audio Return Channel) i włączoną funkcją Sterowanie HDMI.
- Kiedy opcja "ARC" ma wartość "Włącz", głośność urządzenia można regulować za pomocą pilota do telewizora, nawet jeśli opcja "Sterowanie HDMI" w urządzeniu ma wartość "Wył."

### UWAGA

- Jeśli ustawienia "ARC" zostaną zmienione, po wykonaniu zmian zawsze należy zresetować zasilanie podłączonych urządzeń.
- Używanie telewizora z funkcją eARC umożliwia odtwarzanie dźwięku z głośnika podłączonego do tego urządzenia, bez względu na ustawienia "ARC".



## ■ Przeł. TV Audio

Ustawia automatyczne przełączania na wejście "TV Audio", kiedy telewizor podłączony przez HDMI wysyła właściwe polecenie kontrolne CEC do tego urządzenia.

<b>Włącz</b> (Domyślne):	Wybrać automatycznie wejście "TV Audio", po otrzymaniu polecenia z telewizora.
<b>Wył.:</b>	Nie wybierać automatycznie wejścia "TV Audio", po otrzymaniu polecenia z telewizora.



- Opcję "Przeł. TV Audio" można ustawiać, gdy dla parametru "Sterowanie HDMI" wybrano wartość "Włącz". (📖 str. 195)

## ■ Sterow. wył. Zasilania

Łączy przełączanie zasilania w tryb oczekiwania tego urządzenia i jednocześnie urządzenia zewnętrznego.

<b>Wszystkie</b> (Domyślne):	Jeżeli zasilanie podłączonego odbiornika TV jest wyłączone niezależnie od źródła sygnału wejściowego, to zasilanie tego urządzenia zostaje automatycznie przestawione w tryb oczekiwania.
<b>Video:</b>	W przypadku wyboru sygnału wejściowego z przypisanym "HDMI", wyłączenie zasilania telewizora powoduje automatyczne przełączenie niniejszego urządzenia w tryb oczekiwania. (📖 str. 204)
<b>Wył.:</b>	Urządzenie to nie jest połączone z zasilaniem odbiornika TV.



- Opcję "Sterow. wył. Zasilania" można ustawiać, gdy dla parametru "Sterowanie HDMI" wybrano wartość "Włącz". (📖 str. 195)



## ■ Oszczędzanie energii

Włącza funkcję oszczędzania energii AVR, aby obniżyć koszty energii podczas używania głośników telewizora.

Ta funkcja jest włączona w następujących przypadkach.

- Kiedy jako źródło sygnału tego urządzenia wybrano "TV Audio"
- Podczas odtwarzania treści z urządzenia podłączonego przez HDMI

---

**Włącz:** Użyj funkcji Oszczędzanie energii.

---

**Wył.** Nie używaj funkcji Oszczędzanie energii.  
(Domyślne):



- Opcję "Oszczędzanie energii" można ustawiać, gdy dla parametru "Sterowanie HDMI" wybrano wartość "Włącz". (🔍 str. 195)



## Ustawienia wyjścia

Określa ustawienia dla wyjścia wideo.

### Wyjście HDMI Video

Wybór używanych wyjść HDMI.

<b>Auto(dualne)</b> (Domyślne):	Obecność telewizora podłączonego do złącza HDMI OUT TV 1 lub HDMI OUT TV 2 wykrywana jest automatycznie i stosowane jest właśnie to podłączenie telewizora.
<b>TV 1:</b>	Zawsze używany jest telewizor podłączony do złącza HDMI OUT TV 1.
<b>TV 2:</b>	Zawsze używany jest telewizor podłączony do złącza HDMI OUT TV 2.



- Jeżeli połączone są oba złącza HDMI OUT TV 1 oraz HDMI OUT TV 2, a "Skalowanie HDMI" ustawiono na "Automatyczna", to sygnały wyprowadzane są z rozdzielczością zgodną z obydwojema telewizorami. (🔧 str. 199)
- Można sprawdzić jaka rozdzielczość jest kompatybilna z odbiornikiem telewizyjnym w "TV 1 Info" i "TV 2 Info". (🔧 str. 268)
- Przy podłączeniu kilku telewizorów Dolby Vision sygnał będzie optymalny tylko dla jednego telewizora. Telewizor podłączony do złącza HDMI OUT TV 1 jest urządzeniem nadrzędnym.

### Tryb video

Skonfiguruj metodę przetwarzania wideo, aby dopasować do rodzaju materiału wideo.

<b>Automatyczna</b> (Domyślne):	Automatyczne przetwarzanie video w oparciu o informację zawartą w sygnale HDMI.
<b>Gry:</b>	Zawsze przetwarzaj video stosownie do gier. Zminimalizuj opóźnienie wideo, gdy wideo jest opóźnione w stosunku do operacji na przyciskach kontrolera konsoli do gier.
<b>Film:</b>	Wykonaj przetwarzanie obrazu odpowiednie dla zawartości innej niż gry.
<b>Obejście:</b>	Usuń całe przetwarzanie wideo ze ścieżki wideo HDMI.



- Jeśli "Tryb video" ustawiony jest na "Automatyczna", tryb przełączany jest zgodnie z zawartością sygnału wejściowego.
- Ekran informacyjny, takie jak pasek głośności, nie będą zasłaniające przez sygnał wideo, kiedy dla opcji "Tryb video" wybrano ustawienie "Obejście".
- Tę pozycję można ustawić, kiedy dla każdego źródła wejściowego przypisano "HDMI".
- Ustawienie jest niedostępne, kiedy tryb dźwięku jest ustawiony na "IMAX DTS" lub "IMAX DTS:X".



## Skalowanie HDMI

Ustawia tryb skalowania treści 1080p i 4K HDMI do 8K.

**Automatyczna:** Skaluj wideo 1080p i 4K HDMI do 8K w oparciu o możliwości telewizora.

**Wył.**  
(Domyślne): Skalowanie 8K jest wyłączone.



- Ten element można ustawić, gdy "HDMI" jest przypisany do każdego źródła wejściowego.
- Ta funkcja nie działa, gdy sygnał wejściowy to "x.v.Color", 3D, sYCC601 color, Adobe RGB color, Adobe YCC601 color, rozdzielczości komputerowe, skompresowane wideo lub HDR.
- Ustawienie jest niedostępne, kiedy tryb dźwięku jest ustawiony na "IMAX DTS" lub "IMAX DTS:X".
- Ustawienie to można wykonać, jeżeli funkcja "Tryb video" nie jest ustawiona na "Obejście". (🔧 str. 198)

## Wskazania na ekranie

Wybiera preferencje interfejsu użytkownika wyświetlania na ekranie.

### Głośność

Ustala, gdzie wyświetlany jest poziom głośności.

**Dół**  
(Domyślne): Wyświetlane u dołu ekranu.

**Góra:** Wyświetlane u góry ekranu.

**Wył.:** Wyświetlanie informacji wyłączone.



- Jeżeli wskazania poziomu głośności trudno odczytać, gdy nakładane są na listę dialogową (napisy), wybierz opcję "Góra".

### Informacja

Wyświetla chwilowo stan urządzenia podczas zmiany źródła sygnału.

**Włącz**  
(Domyślne): Wyświetlanie włączone.

**Wył.:** Wyświetlanie informacji wyłączone.



## ■ Trwa odtwarzanie

Ustawia czas wyświetlania na wyświetlaczu odtwarzania, gdy źródłem wejściowym jest "HEOS Music".

<b>Zawsze wł.</b> (Domyślne):	Wyświetlanie ciągle.
<b>Auto wyłączenie:</b>	Wyświetlanie przez 30 sekund po zakończeniu operacji.

## Wygaszacz ekranu

Wybierz ustawienia wygaszacza ekranu.

Wygaszacz ekranu jest aktywowany, jeśli przez ponad 5 minut nie zostanie wykonana żadna czynność, gdy nie jest podawany żaden sygnał wideo lub gdy wyświetlany jest ten sam ekran (np. menu ustawień).

Użyj kursora Góra/Dół/Lewo/Prawo, aby wyłączyć wygaszacz ekranu.

<b>Włącz:</b>	Włącza wygaszacz ekranu.
<b>Wył.</b> (Domyślne):	Wyłącza wygaszacz ekranu.



- Wygaszacz ekranu jest włączony w następujących przypadkach.
  - Po wyświetleniu menu ustawień
  - W przypadku, gdy sygnał wideo nie jest doprowadzany
  - Gdy wyświetlany jest ekran odtwarzania HEOS Music, USB lub Bluetooth



## Format Sygnału 4K/8K

Wybierz format sygnału 4K oraz 8K do odtwarzania przez to urządzenie, jeśli telewizor lub urządzenie do odtwarzania podłączone do tego urządzenia są kompatybilne z sygnałem HDMI 4K lub 8K.

### Format Sygnału 4K/8K

Ustawia opcje formatu sygnału dla urządzeń podłączonych do każdego wejścia tego urządzenia.

#### Standard:

Wybierz, jeśli telewizor i urządzenia źródłowe obsługują 8-bitowe sygnały wideo 4K 60 Hz 4:2:0.

#### Wzmocniony (Domyślne):

Wybierz jeśli twój telewizor, urządzenia źródłowe i kable obsługują sygnały wideo wysokiej jakości 4K 60 Hz 4:4:4 8 bitów, 4:2:2 lub 4:2:0 10 bitów.

#### 8K Wzmocniony:

Wybierz jeśli twój telewizor, urządzenia źródłowe i kable obsługują sygnały wideo wysokiej jakości 8K 60 Hz lub 4K 120 Hz.

[Powiązanie pomiędzy ustawieniem "Format Sygnału 4K/8K" i obsługiwanymi rozdzielczościami]

Obsługiwana rozdzielczość	Przestrzeń barwna	Głębokość piksela	Format Sygnału 4K/8K		
			Standardowy	Wzmocniony	8K Wzmocniony
4K 24 Hz 4K 30 Hz 4K 25 Hz	RGB / YCbCr 4:4:4	8 bitów	✓	✓	✓
		10, 12 bitów	–	✓	✓
	YCbCr 4:2:2	12 bitów	✓	✓	✓
4K 60 Hz 4K 50 Hz	YCbCr 4:2:0	8 bitów	✓	✓	✓
		10, 12 bitów	–	✓	✓
	RGB / YCbCr 4:4:4	8 bitów	–	✓	✓
		10, 12 bitów	–	–	✓
	YCbCr 4:2:2	12 bitów	–	✓	✓
4K 120 Hz 4K 100 Hz	YCbCr 4:2:0	8, 10, 12 bitów	–	–	✓
	RGB / YCbCr 4:4:4	8, 10 bitów	–	–	✓
		YCbCr 4:2:2	12 bitów	–	–
8K 24 Hz 8K 30 Hz 8K 25 Hz	YCbCr 4:2:0	8, 10, 12 bitów	–	–	✓
	RGB / YCbCr 4:4:4	8, 10 bitów	–	–	✓
		YCbCr 4:2:2	12 bitów	–	–
8K 60 Hz 8K 50 Hz	YCbCr 4:2:0	8, 10 bitów	–	–	✓





- W przypadku ustawienia “Wzmocniony” zaleca się użycie “Premium High Speed HDMI Cable” lub “Premium High Speed HDMI Cable with Ethernet” z etykietą “HDMI Premium Certified Cable” dołączoną do pakietu produktu.
- Ustawiając to na “8K Wzmocniony”, zalecamy użycie certyfikowanego “Ultra High Speed HDMI cable”.
- W przypadku ustawienia “8K Wzmocniony” skonfiguruj ustawienia telewizora lub urządzenia odtwarzającego w taki sposób, aby były zgodne z tym ustawieniem.
- W przypadku ustawienia “8K Wzmocniony” wideo może nie być prawidłowo obsługiwane w zależności od podłączonego urządzenia odtwarzającego lub kabla HDMI. Zmień wówczas ustawienie na “Wzmocniony” lub “Standard”.
- Jeśli technicy lub instalatorzy skonfigurowali format sygnału HDMI dla tego urządzenia, dla pozycji ustawień wyświetlone zostanie “Niestandardowy”.
- Parametr “Format Sygnału 4K/8K” można również ustawić za pomocą poniższej procedury. Jednak w trakcie wykonywania tych ustawień ekran menu nie będzie wyświetlany. Obserwuj ekran w trakcie konfiguracji ustawienia.
  1. Przełącz na źródło sygnału wejściowego HDMI, które chcesz ustawić.
  2. Naciśnij i przytrzymaj jednocześnie ZONE3 SOURCE oraz STATUS w urządzeniu głównym przez co najmniej 3 sekundy.  
Na wyświetlaczu pojawi się informacja “\*4K/8K Format <Enhanced>”.
  3. Użyj kursora Lewo lub kursora Prawo na urządzeniu głównym, aby wybrać Format Sygnału 4K/8K.
  4. Aby zakończyć wprowadzanie ustawień, naciśnij przycisk ENTER na amplitunerze.

## Ustawienia HDCP

Ustawia wersję HDCP dla każdego źródła wejścia HDMI.

W zależności od wersji HDCP odtwarzacza i telewizora wideo może nie być wyprowadzane.

Jeśli wystąpi ten problem, należy użyć tego ustawienia, aby ustawić jedną wersję HDCP. Umożliwi to wyprowadzanie obrazu wideo.

<b>Automatyczna (Domyślne):</b>	Automatycznie stosuje wersję HDCP tego urządzenia zgodnie z telewizorem.
---------------------------------	--

<b>1.4:</b>	Zmienia wersję HDCP tego urządzenia na 1.4.
-------------	---

<b>2.3:</b>	Zmienia wersję HDCP tego urządzenia na 2.3.
-------------	---



- Jeśli technicy lub instalatorzy skonfigurowali wersję HDCP dla tego urządzenia, dla pozycji ustawień wyświetlone zostanie “Niestandardowy”.



# Wejścia

Wykonaj odpowiednie ustawienia dla odtwarzanego źródła sygnału.

Urządzenia tego można używać bez zmiany tych ustawień. Wykonaj ustawienia zgodnie z potrzebą.

## Przypisanie wejść

W przypadku dokonania połączeń w sposób zgodny z opisem źródeł sygnału na złączach urządzenia, wystarczy nacisnąć jeden z przycisków wyboru sygnału źródłowego, aby odtworzyć sygnał audio lub wideo z podłączonego urządzenia.

Zmień przypisanie złącza wejściowego HDMI, złącza wejścia dźwięku cyfrowego i złącza wejścia dźwięku analogowego podczas podłączania źródła sygnału wejściowego innego niż wydrukowane na złączach wejściowych audio/wideo tego urządzenia.

Ustawia tryb wejściowy audio dla każdego źródła "INPUT MODE". "AUTO" jest normalnie zalecane dla tego ustawienia. Automatycznie wykrywa i odtwarza sygnał wejściowy do tej jednostki z uwzględnieniem następującej kolejności: HDMI > DIGITAL > ANALOG.



- Domyślnie są one ustawione w przedstawiony poniżej sposób.

Źródło sygnału	Złącze wejściowe				INPUT MODE
	HDMI	DIGITAL	ANALOG	VIDEO	
CBL/SAT	1	COAX1	1	VIDEO1	AUTO
Media Player	2	COAX2	2	COMP	AUTO
Blu-ray	3	-	3	VIDEO2	AUTO
Game1	4	-	-	-	HDMI
Game2	5	-	-	-	HDMI
AUX1	6	-	4	-	AUTO
AUX2	7	-	5	-	AUTO
TV Audio	-	OPT1	-	-	DIGITAL
CD	-	OPT2	6	-	AUTO



## Uwaga dla użytkowników dekoderek telewizyjnych

W przypadku korzystania z wyjścia dźwięku cyfrowego dekodera TV/ satelitarnego:

Aby odtworzyć sygnał wideo przypisany do "HDMI" w połączeniu z sygnałem dźwiękowym przypisanym za pomocą parametru "Przypisanie wejść" - "DIGITAL", należy również wybrać opcję "DIGITAL" parametru "INPUT MODE".



- Takie samo złącze wejściowe może być przypisane do wielu źródeł sygnału. Na przykład przypisz takie samo złącze wejściowe HDMI do wielu źródeł, aby wykorzystać każde źródło sygnału wejściowego w połączeniu z dźwiękiem analogowym lub cyfrowym, według własnych preferencji. W takich przypadkach, ustaw złącze audio do odtwarzania w "INPUT MODE".

## HDMI

Ustawienie to wybierz w celu zmiany złączy wejściowych HDMI przypisanych do źródeł sygnału.

1 / 2 / 3 / 4 / 5 / 6 / 7

Przypisz złącze wejściowe HDMI do wybranego źródła.

- :

Nie przypisuj złączy wejściowych HDMI do aktualnie wybranego źródła sygnału.



- Jeżeli "Sterowanie HDMI" lub "ARC" ustawione jest w menu na "Włącz", to "HDMI" nie może być przypisane do "TV Audio". ("Sterowanie HDMI" (🔧 str. 195), "ARC" (🔧 str. 195))
- Funkcja eARC nie działa po włączeniu "HDMI" jako źródła sygnału wejściowego "TV Audio".

## DIGITAL

Ustawienie to wybierz w celu zmiany złączy wejściowych dźwięku cyfrowego przypisanych do źródeł sygnału.

COAX1 (Koncentryczne) /  
COAX2 /  
OPT1 (Optyczne) / OPT2:

Przypisz cyfrowe złącze wejściowe audio do wybranego źródła.

- :

Nie przypisuj cyfrowego złącza wejściowego audio do aktualnie wybranego źródła sygnału.

## ANALOG

Ustawienie to wybierz w celu zmiany złączy wejściowych dźwięku analogowego przypisanych do źródeł sygnału.

1 / 2 / 3 / 4 / 5 / 6:

Przypisz analogowe złącze wejściowe audio do wybranego źródła.

- :

Nie przypisuj analogowego złącza wejściowego audio do aktualnie wybranego źródła sygnału.

## VIDEO

Ustawienie to wybierz w celu zmiany złączy wejścia sygnału komponentowego wideo i złączy wejściowych sygnału kompozytowego przypisanych do źródeł wejściowych.

COMP (Component  
video) /  
VIDEO1 / VIDEO2:

Przypisz złącze wejściowe wideo do wybranego źródła.

- :

Nie przypisuj złącza wejściowego wideo do aktualnie wybranego źródła sygnału.



## ■ INPUT MODE

Ustawienie trybu wejściowego audio dla źródła sygnału.  
Normalnie zalecamy ustawienie trybu wejściowego audio na "AUTO".

<b>AUTO</b> (Domyślne):	Automatycznie wykrywa źródło sygnału i rozpoczyna odtwarzanie.
<b>HDMI:</b>	Odtwarza tylko sygnały z wejść HDMI.
<b>DIGITAL:</b>	Odtwarza tylko sygnały z cyfrowych wejść dźwięku.
<b>ANALOG:</b>	Odtwarza tylko sygnały z analogowych wejść dźwięku.



- Jeśli "ARC" jest ustawione na "Włącz" i przez złącze HDMI OUT TV 1 podłączony jest telewizor zgodny z ARC, to tryb wejściowy, którego źródłem wejściowym jest "TV Audio", zostanie ustalony na ARC.
- Gdy do terminala HDMI OUT TV 1 podłączony jest telewizor kompatybilny z funkcją eARC, tryb wejściowy ze źródłem sygnału "TV Audio" jest podłączony do eARC.

## ■ Domyślne

Ustawienia "Przypisanie wejść" powracają do standardowych wartości.



## Zmiana nazwy źródła

- Zmienia nazwę wyświetlaną źródła wejściowego. Po zmianie nazwa jest wyświetlana na wyświetlaczu i ekranach menu tego urządzenia.
- Jeśli nazwa urządzenia może być pobrana z podłączonego urządzenia HDMI, nazwa wyświetlana jest zmieniana automatycznie. Użyj tej funkcji do zmiany nazw według potrzeb, gdy używane urządzenie różni się od źródła sygnału wejściowego w tym urządzeniu.

**CBL/SAT / Media Player /**

**Blu-ray / Game1 / Game2 /** Zmienia nazwę wyświetlaną źródła

**AUX1 / AUX2 / TV Audio /** wejściowego.

**CD / Phono / Tuner:**

**Domyślne:**

Ustawienia “Zmiana nazwy źródła”  
powracają do standardowych wartości.



- Można wprowadzić do 16 kanałów.

## Ukrycie źródeł

Usuwanie z wyświetlacza źródeł sygnału, które nie są używane.

**Pokaż**

(Domyślne):

Źródło to jest używane.

**Ukryj:**

Źródło to nie jest używane.



## Poziom sygnału

Funkcja ta koryguje poziom odtwarzania dla wybranego źródła sygnału audio.

Ustaw, jeżeli występują różnice poziomu sygnału pomiędzy różnymi źródłami.

### ■ Poziom sygnału

#### □ Gdy źródłem wejściowym jest “HEOS Music”

---

-12 dB – +12 dB (Domyślne : 0 dB)

---

### ■ Wejścia analogowe / Wejścia cyfrowe

#### □ Gdy źródło wejściowe jest inne niż “HEOS Music”

---

-12dB – +12dB (Domyślne : 0dB)

---



- Analogowy poziom wejściowy może być ustawiony niezależnie dla źródeł wejściowych, do których w “Przypisanie wejść” przypisane jest ustawienie “ANALOG”. (🔍 str. 203)
- Poziom wejścia cyfrowego może być ustawiony niezależnie dla źródeł wejściowych, do których w “Przypisanie wejść” przypisano ustawienie “HDMI” lub “DIGITAL”. (🔍 str. 203)
- Ustawienia “Poziom sygnału” są zapisywane dla każdego źródła sygnału.



## Głośniki

Następuje automatyczny pomiar charakterystyki podłączonych głośników oraz pomieszczenia oraz wprowadzenie optymalnych ustawień. Ta procedura nazywa się “Ustawienia Audyssey®”.

Nie ma potrzeby przeprowadzania Ustawienia Audyssey®, jeżeli wcześniej przeprowadzono “Kalibracja głośników” za pomocą “Kreator ustawień”. Chcąc dokonać ręcznej konfiguracji głośników, użyj “Ustawienia ręczne” w menu. (🔧 str. 219)

## Ustawienia Audyssey®

W celu wykonania pomiaru, ustaw mikrofon pomiarowy w kilku lokalizacjach w całej przestrzeni odsłuchowej. Dla uzyskania najlepszych wyników zalecamy wykonanie pomiarów w co najmniej sześciu pozycjach, jak przedstawiono na ilustracji (maksymalnie osiem pozycji).

Podczas pomiaru drugiej i kolejnych pozycji, zainstaluj mikrofon do konfiguracji i pomiarów w promieniu 60 cm od pierwszej pozycji pomiarowej (głównej pozycji odsłuchowej).



- W przypadku rozpoczęcia procedury konfiguracji Audyssey®, funkcje Audyssey MultEQ® XT32, Audyssey Dynamic EQ®, Audyssey Dynamic Volume® oraz Audyssey LFC™ zostaną włączone. (🔧 str. 187)

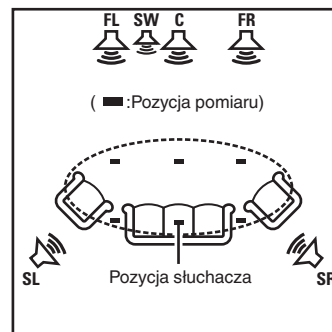

- FL** Głośnik główny lewy (L)
- FR** Głośnik główny lewy (P)
- C** Głośnik centralny
- SW** Subwoofer
- SL** Lewy głośnik dźwięku otaczającego (L)
- SR** Prawy głośnik dźwięku otaczającego (P)



## ■ O głównej pozycji słuchania

Główna pozycja słuchania odnosi się do miejsca położonego centralnie względem obszaru obejmowanego przez głośniki, w którym normalnie usiądzie osoba, gdy słuchać będzie samotnie. Przed uruchomieniem procedury "Ustawienia Audyssey®" umieść mikrofon pomiarowy w głównej pozycji słuchania.

Audyssey MultEQ® XT32 stosuje pomiar dokonany w tej pozycji dla wyliczenia odległości do głośników, sprawdzenia poziomu, polaryzacji oraz optymalnej wartości odcięcia dla subwoofera.

## ■ Informacje o funkcji Audyssey Sub EQ HT™

Funkcja Audyssey Sub EQ HT™ dokonuje korekty na podstawie poziomu głośności i odległości wielu subwooferów oraz przetwarza sygnał Audyssey MultEQ® XT32, aby odtworzyć potężny dźwięk o niskiej częstotliwości.

Aby uruchomić Audyssey Sub EQ HT™, ustaw opcję "Pomiar (2 głośniki)", "Pomiar (3 głośniki)" lub "Pomiar (4 głośniki)" oraz ustaw opcję "Tryb subwoofera" na "Standard" w "Układ głośników".  
( str. 229).



- Funkcja Audyssey Sub EQ HT nie będzie działać, kiedy opcja "Tryb subwoofera" ma wartość "Kierunkowy".

### UWAGA

- Należy zapewnić jak największą ciszę w pomieszczeniu. Szum w tle może zakłócić pomiary pomieszczenia. Pozamykaj okna i wyłącz wszystkie urządzenia elektroniczne (radio, klimatyzatory, lampy fluorescencyjne itp.). Urządzenia takie emitują hałas, który może zakłócić pomiary.
- Podczas pomiaru telefony komórkowe należy pozostawić poza pomieszczeniem odsłuchowym. Sygnały emitowane przez sieć komórkową mogą zakłócić pomiary.
- Nie stawaj między głośnikami a mikrofonem pomiarowym ani nie dopuść, aby podczas pomiaru na linii tej znalazły się jakiegokolwiek przeszkody. Mikrofon pomiarowy powinien zostać zainstalowany w odległości co najmniej 50 cm od ściany. W przeciwnym wypadku odczyty mogą być niedokładne.
- Podczas pomiaru z głośników i subwoofera wydobywać się będą słyszalne dźwięki, jest to normalny efekt. W przypadku wykrycia szumu otoczenia, głośność dźwięków testowych zostanie zwiększona.
- Naciśnięcie przycisków VOLUME ▲▼ na pilocie zdalnego sterowania albo przycisku MASTER VOLUME na urządzeniu głównym w trakcie pomiaru spowoduje przerwanie pomiarów.
- Nie można przeprowadzać pomiarów przy podłączonych słuchawkach. Przed uruchomieniem procedury Ustawienia Audyssey® należy odłączyć słuchawki.



## Procedura konfiguracji głośników (Ustawienia Audyssey®)

Przygotowanie



Pomiar



Obliczanie & zapis



Sprawdzenie



Koniec

### 1 Zamocuj mikrofon do kalibracji dźwięku na dołączonym trójnogim stojaku lub własnym trójnogim stojaku i zainstaluj go na głównej pozycji odsłuchowej.

Podczas instalacji mikrofonu do kalibracji dźwięku, należy skierować końcówkę mikrofonu w kierunku sufitu i wyregulować wysokość, aby dopasować ją do wysokości, na jakiej znajdują się uszy słuchacza w pozycji siedzącej.

### 2 W przypadku stosowania subwoofera zgodnego z tymi ustawieniami, ustaw subwoofer w sposób opisany poniżej.

#### Jeżeli używasz subwoofer z trybem direct

Ustaw tryb direct na "Włącz" oraz wyłącz regulację poziomu głośności i ustawienia częstotliwości odcięcia.

#### Jeżeli używasz subwoofer bez trybu direct

Wykonaj poniższe ustawienia:

- Poziom głośności : Pozycja na 10 godzinę
- Częstotliwość odcięcia : Maksymalna/Najwyższa częstotliwość
- Filtr dolnoprzepustowy : Wyl.
- Tryb oczekiwania : Wyl.



### 3 Podłącz dołączony mikrofon pomiarowy do gniazda mikrofonu SETUP MIC na tym urządzeniu.

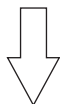
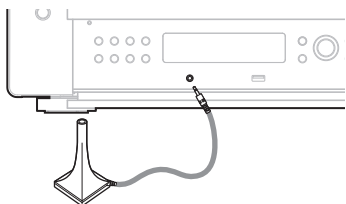

Po podłączeniu mikrofonu do kalibracji dźwięku, wyświetlony zostanie poniższy ekran.

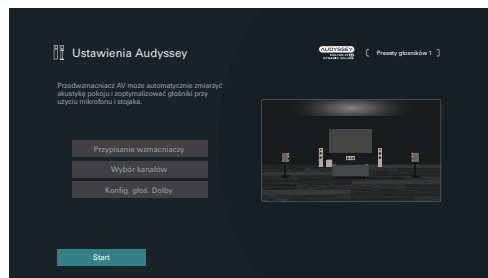

### 4 Wybierz “Start”, a następnie naciśnij przycisk ENTER.

Podczas Ustawienia Audyssey® dokonuje się również wymienionych poniżej ustawień.

- **Układ głośników**

Ustaw układ głośników odpowiednio do środowiska pracy głośników.

- **Wybór kanałów**

Jeśli opcja “Przypisanie wzmacniaczy” jest ustawiona na “9.1 kan. + Frontowe B”, wybierz głośniki przednie, które mają zostać zmierzone.

- **Konfig. głoś. Dolby**

Ustaw odległość między głośnikiem Dolby Atmos Enabled i sufitem.

Opcja dostępna w przypadku używania głośnika przedniego Dolby Atmos Enabled, surround Dolby Atmos Enabled lub tylnego Dolby Atmos Enabled.

### 5 Postępuj zgodnie z instrukcjami na ekranie i naciśnij “Dalej”, aby przejść dalej.



## 6 Gdy wyświetlony zostanie poniższy ekran, wybierz “Rozpocznij test”, a następnie naciśnij ENTER.

Rozpocznij pomiar pierwszej pozycji.

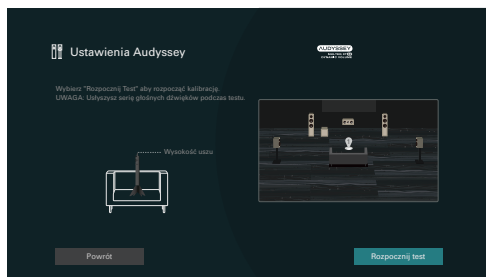

- Pomiary wymagają kilku minut.

### UWAGA

- W przypadku wyświetlenia komunikatu “ERROR” lub “Ostrzeżenie!” na ekranie telewizora:
  - Przejdź do części “Komunikaty błędów” (🔍 str. 216). Sprawdź wszystkie powiązane pozycje i wykonaj niezbędne czynności.
  - Jeśli poziom głośności głośnika niskotonowego jest nieodpowiedni, zostanie wyświetlony komunikat o błędzie. Patrz “Komunikat o błędzie poziomu głośnika niskotonowego i sposób jego regulacji” (🔍 str. 217).

## 7 Gdy wykryty głośnik zostanie wyświetlony, wybierz “Dalej”, a następnie naciśnij ENTER.

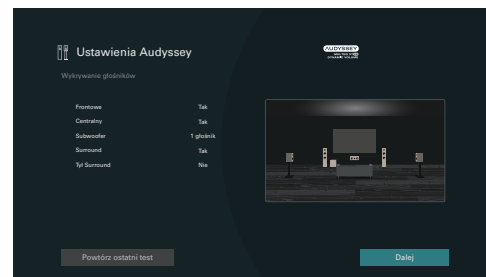

## 8 Przenieść mikrofon pomiarowy w pozycję 2, wybierz “Kontynuuj”, a następnie naciśnij przycisk ENTER.

Rozpocznie się pomiar w drugiej pozycji.

Pomiary można wykonać w maksymalnie 8 pozycjach.

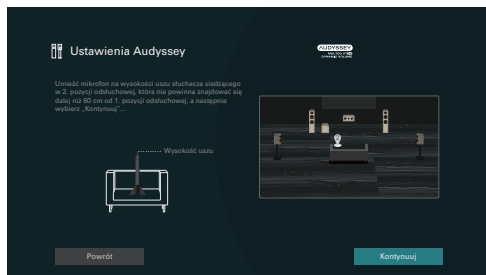

## ☐ Zatrzymywanie ustawień Audyssey®

- ① Naciśnij przycisk BACK, aby wyświetlić menu podręczne.
- ② Naciśnij kursor Lewo, aby wybrać pozycję “Tak”, a następnie naciśnij ENTER.

## 9 Powtórz krok 8, pozycje pomiarowe 3 do 8.



- Aby pominąć pomiar w czwartej i kolejnych pozycjach odsłuchowych, naciśnij kursor Lewo, aby wybrać “Zakończono” i naciśnij ENTER, aby przejść do kroku 11.

## 10 Wybierz “Kontynuuj”, następnie naciśnij ENTER.

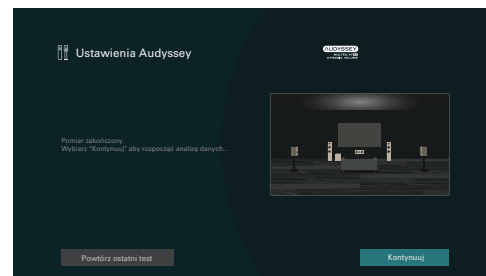

Rozpocząć analizę i zapisywanie wyników pomiarów.

- Analiza będzie trwała kilka minut. Im więcej głośników i pozycji pomiarowych, tym dłuższy czas analizy.

### UWAGA

- Dopilnuj, aby zasilanie nie zostało wyłączone podczas zapisywania wyników pomiarów.



## 11 Skonfiguruj ustawienia dla Audyssey Dynamic EQ® i Audyssey Dynamic Volume®.

Poniższy ekran pojawi się podczas analizy. Skonfiguruj ustawienia według potrzeb.

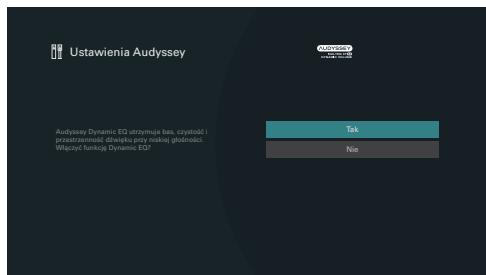

- Dynamic EQ koryguje pasmo przenoszenia, biorąc pod uwagę charakterystykę dźwiękową pomieszczenia i ludzką zdolność słyszenia, aby dźwięk był słyszalny nawet przy niskiej głośności. Jest to zalecane podczas korzystania z urządzenia, gdy głośność jest przyciszona, np. podczas odtwarzania filmu lub programu telewizyjnego w środku nocy.
- Dynamic Volume ustawia wyjściowy poziom głośności na optymalnym poziomie, stale monitorując poziom sygnału wejściowego audio urządzenia. Optymalne sterowanie poziomem głośności wykonywane jest automatycznie bez utraty dynamiki i klarowności dźwięku, przykładowo, w czasie reklam wyświetlanych w czasie programów telewizyjnych poziom głośności znacząco wzrasta.

## 12 Po zakończeniu analizy i zapisywania odłącz mikrofon do kalibracji dźwięku od gniazda SETUP MIC na urządzeniu głównym, a następnie naciśnij “Dalej”.

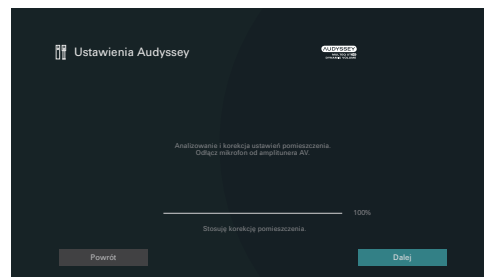



- Podczas wykonywania konfiguracji Audyssey® po raz pierwszy, dane pomiarowe są automatycznie zapisywane do “Presety głośników 1” w “Presety głośników”.
- Jeśli konfiguracja Audyssey® została już wykonana, zostanie wyświetlony następujący ekran wyboru “Presety głośników”.

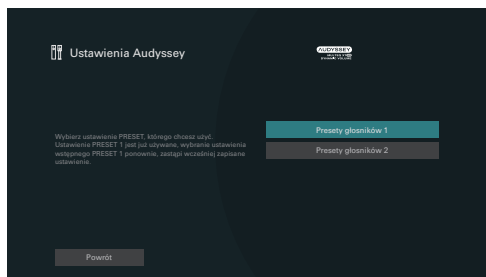

- Zob. “Presety głośników”, aby uzyskać szersze informacje na temat funkcji Presety głośników. (🔍 str. 237)

## 13 Wybierz “Szczegóły” i naciśnij ENTER, aby zweryfikować wyniki pomiarów.

- W przypadku subwooferów, zmierzona odległość jest większa niż rzeczywista i wynika to z opóźnienia wprowadzanego przez obwody elektroniczne subwooferów.

### UWAGA

- Nie należy włączać nowych głośników w menu konfiguracji głośników po konfiguracji Audyssey®. W przypadku zmiany należy ponownie przeprowadzić konfigurację Audyssey®, aby skonfigurować optymalne ustawienia korektora.



## Komunikaty błędów

Jeżeli procedura Ustawienia Audyssey® nie może zostać zakończona z powodu umieszczenia głośników, środowiska pomiarowego itp., wyświetlony zostaje komunikat błędu. W takim wypadku należy sprawdzić odpowiednie pozycje i wykonać niezbędne czynności. Pamiętaj o wyłączeniu zasilania przed sprawdzeniem poprawności podłączeń.

Komunikaty błędów (przykładowe)	Przyczyna	Pomiar
Nie znaleziono żadnych głośników.	<ul style="list-style-type: none"> <li>Nie można wykryć mikrofonu pomiarowego.</li> <li>Nie zostały zlokalizowane wszystkie głośniki emitujące dźwięk testowy.</li> </ul>	<ul style="list-style-type: none"> <li>Podłącz dołączony mikrofon kalibracji dźwięku do gniazda SETUP MIC na tym urządzeniu.</li> <li>Sprawdź, czy odpowiednie głośniki są właściwie podłączone.</li> </ul>
Zbyt głośne otoczenie lub niski poziom	<ul style="list-style-type: none"> <li>Zbyt duży hałas w pomieszczeniu.</li> <li>Zbyt niski poziom dźwięku głośnika lub subwoofera.</li> </ul>	<ul style="list-style-type: none"> <li>Wyłącz urządzenia generujące szum lub przenieś je w inne miejsce.</li> <li>Spróbuj ponownie, gdy dookoła panuje cisza.</li> <li>Sprawdź instalację i kierunek ustawienia głośników.</li> <li>Wyreguluj poziom głośności subwoofer.</li> </ul>
Frontowe R : Brak	<ul style="list-style-type: none"> <li>Wyświetlany głośnik nie mógł być wykryty.</li> </ul>	<ul style="list-style-type: none"> <li>Sprawdź połączenia wyświetlanych głośników.</li> </ul>
Frontowe R : Faza	<ul style="list-style-type: none"> <li>Ten komunikat zostanie wyświetlony, jeżeli została odwrotnie podłączona biegunowość głośników.</li> </ul>	<ul style="list-style-type: none"> <li>Sprawdź biegunowość wyświetlanych głośników.</li> <li>W przypadku niektórych głośników, poniższy komunikat może zostać wyświetlony pomimo ich prawidłowego podłączenia. Jeśli masz pewność, że połączenie jest prawidłowe, naciśnij kursor Prawo, aby wybrać opcję "Ignoruj", a następnie naciśnij ENTER.</li> </ul>



## ■ Komunikat o błędzie poziomu głośnika niskotonowego i sposób jego regulacji

Optymalny poziom dla każdego kanału głośnika niskotonowego dla pomiaru konfiguracji Audyssey® wynosi 75 dB.

Podczas pomiaru poziomu głośnika niskotonowego, zostanie wyświetlony komunikat o błędzie, gdy jeden z poziomów głośników niskotonowych jest poza zakresem 72 – 78 dB.

W przypadku używania głośnika niskotonowego z wbudowanym wzmacniaczem (typ aktywny) tak wyreguluj poziom głośnika niskotonowego, aby znalazł się on w zakresie od 72 do 78 dB.

### [ Komunikat o błędzie ]

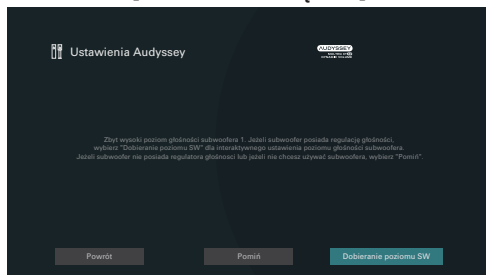

- 1 Wybierz "Dobieranie poziomu SW", a następnie naciśnij przycisk ENTER.
- 2 Wyreguluj ustawienie poziomu głośnika niskotonowego tak, aby zmierzony poziom był w zakresie od 72 do 78 dB.
- 3 Jeśli zmierzony poziom jest w zakresie od 72 do 78 dB, wybierz opcję "Dalej", a następnie naciśnij przycisk ENTER.
  - Jeśli używasz dwóch subwooferów, zostanie uruchomiona regulacja drugiego subwoofera. Powtórz czynności od kroku 2, 3.



## Powrót do wyników pomiarów Ustawienia Audyssey®

Jeżeli ustawisz parametr “Przywrócenie” na “Przywróć”, możesz powrócić do wyników pomiarów wykonanych za pomocą Ustawienia Audyssey® (wartość obliczona na początku przez MultEQ® XT32) nawet wtedy, gdy dokonałeś ręcznych zmian w ustawieniach.

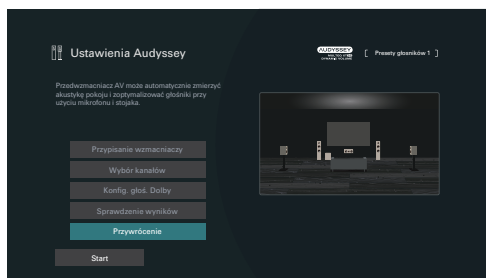

## Ustawienia ręczne

Posłuż się tą procedurą w celu ręcznego ustawienia głośników lub jeżeli chcesz zmienić ustawienia wykonane za pomocą procedury Ustawienia Audyssey®.

- Jeśli włączysz nowe głośniki w menu konfiguracji głośników po zakończeniu konfiguracji Audyssey®, nie będziesz już mógł wybrać Audyssey MultEQ® XT32, Audyssey Dynamic EQ® lub Audyssey Dynamic Volume®. (👉 str. 187)
- Wykonaj poniższe ustawienia:  
Ustawienia Odległości / Poziomy / Odcięcie nie spowodują wyłączenia Audyssey® ani nie będą wymagać ponownego przeprowadzenia konfiguracji Audyssey®.
- "Ustawienia ręczne" można zastosować bez zmiany ustawień. Ustaw, jeżeli to niezbędne.

## Układ głośników

Wybierz odpowiedni układ głośników dla posiadanego układu głośników.

### ■ Przepisanie wzmacniaczy

Wybierz metodę użycia wzmacniacza mocy dopasowaną do posiadanych głośników.

Należy skonfigurować szczegółowe ustawienia dla konfiguracji głośników w zależności od wybranego trybu. Wybierz konfigurację Przepisanie wzmacniaczy odpowiadającą szczegółowym ustawieniom.

#### 13.1 kan.:

- Ustawienia użytkownika 11-kanalowego wzmacniacza mocy w tym urządzeniu oraz zewnętrznego wzmacniacza mocy podłączonego do złącza PRE OUT, aby odtwarzać do 13.1-kanalów.
- Można również podłączyć głośniki do maksymalnie 11.1-kanalów w pomieszczeniu głównym (MAIN ZONE).

#### 11.1 kan. (Domyślne):

- Ustawienia przypisane do wszystkich wzmacniaczy mocy w tym urządzeniu w pomieszczeniu głównym (MAIN ZONE) dla odtwarzania 11.1-kanalowego.

#### 9.1 kan. + ZONE2:

- To ustawienie przypisuje wzmacniacze mocy w tym urządzeniu dla ZONE2 dla 2-kanalów.
- Można również podłączyć głośniki do maksymalnie 9.1-kanalów w pomieszczeniu głównym (MAIN ZONE).



**9.1 kan. + ZONE3:**

- To ustawienie przypisuje wzmacniacze mocy w tym urządzeniu dla ZONE3 dla 2-kanalów
- Można również podłączyć głośniki do maksymalnie 9.1-kanalów w pomieszczeniu głównym (MAIN ZONE).

**7.1 kan. + ZONE2/3:**

- To ustawienie przypisuje wzmacniacz mocy w tym urządzeniu dla ZONE2 i ZONE3, każdy do dwóch innych kanałów.
- Można również podłączyć głośniki do maksymalnie 7.1-kanalów w pomieszczeniu głównym (MAIN ZONE).

**9.1k. + ZONE2/3-MONO:**

- To ustawienie przypisuje wzmacniacz mocy w tym urządzeniu dla ZONE2 i ZONE3, każdy do innego kanału.
- Można również podłączyć głośniki do maksymalnie 9.1-kanalów w pomieszczeniu głównym (MAIN ZONE).

**9.1 kan. (Bi-Amp):**

- To ustawienie przypisuje wzmacniacze mocy w tym urządzeniu dla połączenia bi-amp głośników przednich do 2-kanalów.
- Można również podłączyć głośniki do maksymalnie 9.1-kanalów w pomieszczeniu głównym (MAIN ZONE).

**7.1k. (Bi-Amp) + ZONE2:**

- To ustawienie przypisuje wzmacniacze mocy w tym urządzeniu dla połączenia bi-amp głośników przednich do 2-kanalów.
- To ustawienie przypisuje wzmacniacze mocy w tym urządzeniu dla ZONE2 dla 2-kanalów.

**5.1 kan. Pełny Bi-Amp:**

- Ustawienie przypisujące wzmacniacze mocy tego urządzenia do głośników frontowego, środkowego i surround do 10 kanałów.
- Można również podłączyć głośniki do maksymalnie 5.1-kanalów w pomieszczeniu głównym (MAIN ZONE).

**9.1 kan. + Frontowe B:**

- To ustawienie przypisuje wszystkie wzmacniacze mocy w tym urządzeniu dla połączenia drugiego zestawu głośników przednich.
  - Można przełączać między żądanymi kombinacjami głośników przednich A i głośników przednich B.
- Przełącz głośnik przedni, używając ustawienia "Głośnik główny". (🔊 str. 240)

**Przedwzmacniacz:**

- Wszystkie głośniki są podłączone za pomocą zewnętrznego wzmacniacza mocy, a urządzenie jest używane jako przedwzmacniacz.



## ■ Frontowe/Centralny/Surround/Tył Surround/Przed. rozszerz.

Ustaw prawidłowe złącza wyjścia audio dla posiadanego układu głośników.

### □ Konfiguracja

Wybierz, czy posiadasz poszczególne głośniki czy nie. W przypadku głośników tylnych surround, wybierz liczbę używanych głośników.

#### [Frontowe/Centralny/Surround/Przed. rozszerz.]

<b>Tak</b> (Domyślne):	Wybrane głośniki będą używane.
<b>Nie:</b>	Wybrane głośniki nie będą używane.

#### [Tył Surround]

<b>2 głośniki</b> (Domyślne):	Dwa głośniki tylne surround będą używane.
<b>1 głośnik:</b>	Tylko jeden głośnik tylny surround będzie używany. W przypadku wybrania tego ustawienia, podłącz go do złącza SURROUND BACK L.
<b>Nie:</b>	Głośniki tylne surround nie będą używane.



- Głośnik "Frontowe" ma ustawienie "Tak", ponieważ jest wymagany do odtwarzania.
- Gdy głośnik "Surround" jest ustawiony na "Nie", ustawienia głośników "Tył Surround" i "Przed. rozszerz." zostają automatycznie ustawione na "Nie".

## □ Połączenie

Wybierz złącza wyjścia audio z głośników.

<b>Głoś + Pre-out</b> (Domyślne):	Wyjścia głośników i przedwzmacniacza są aktywne.
<b>Tylko Pre-out:</b>	Wyjścia przedwzmacniacza są aktywne. Wyjścia głośników są odłączone w celu poprawy jakości dźwięku dzięki wykorzystaniu samych gniazd wyjściowych przedwzmacniacza.



- Kiedy opcja "Przypisanie wzmacniaczy" jest ustawiona na "Przedwzmacniacz", ustawienie "Połączenie" wszystkich głośników zostanie ustawione na "Tylko Pre-out".
- Kiedy opcja "Przypisanie wzmacniaczy" jest ustawiona na "13.1 kan." i jest używanych 13 kanałów głośników, co najmniej jeden z kanałów przypisanych do głośników przednich, wysokich 3 lub przednich szerokich należy ustawić na "Tylko Pre-out".



## ■ Górne głośniki

Wybierz liczbę głośników wysokich, głośników sufitowych i głośników Dolby Atmos Enabled, używanych w pomieszczeniu głównym (MAIN ZONE).

<b>Brak:</b>	Nie używa głośników wysokich, sufitowych ani Dolby Atmos Enabled.
<b>2 głośniki:</b>	Używa zestawu (dwóch) głośników wysokich, głośników sufitowych lub głośników Dolby Atmos Enabled.
<b>4 głośniki:</b>	Używa dwóch zestawów (czterech) głośników wysokich, głośników sufitowych lub głośników Dolby Atmos Enabled.
<b>5 głośniki:</b>	Używa pięciu głośników wysokich, głośników sufitowych lub głośników Dolby Atmos Enabled.
<b>6 głośniki:</b>	Używa sześciu głośników wysokich, głośników sufitowych lub głośników Dolby Atmos Enabled.



- Wybrać ustawienie "5 głośniki" lub wyższe w przypadku używania głośników ściennych Surround lub centralnych wysokich.
- Opcje "5 głośniki" i "6 głośniki" można wybrać, kiedy ustawienie "Przed. rozszerz." nie jest używane.



## ■ układ

### □ Konfiguracja

Ustaw układ głośników podczas instalowania 1 zestawu (2-kanalowy) głośników wysokich, sufitowych lub Dolby Atmos Enabled.

Dostępne układy różnią się w zależności od kombinacji “Przypisanie wzmacniaczy” i ustawień głośników podłogowych w menu. (“Przypisanie wzmacniaczy” (🔧 str. 219), “Frontowe/Centralny/Surround/Tył Surround/Przed. rozszerz.” (🔧 str. 221))

#### [2-kanalowe głośniki wysokie]

Ustawienia		Złącza AUDIO OUT	
Górne głośniki	układ	HEIGHT 1	HEIGHT 2
Brak	-	-	-
2 głośniki	Przednie górne	Przednie górne	-
	Sufitowe przednie	Sufitowe przednie	-
	Sufitowe środkowe	Sufitowe środkowe	-
	Sufitowe tylne	Sufitowe tylne	-
	Tylne ścienne	Tylne ścienne	-
	Przednie Dolby	Przednie Dolby	-
	Surround Dolby*1	Surround Dolby	-
	Tylne Dolby*2	Tylne Dolby	-

\*1 Takie ustawienie można wybrać w przypadku używania głośników surround. Ustaw “Surround” w menu na “Tak”. (🔧 str. 221)

\*2 Takie ustawienie można wybrać w przypadku używania dwóch głośników tylnych surround. Ustaw “Tył Surround” w menu na “2 głośniki”. (🔧 str. 221)



## ❑ Połączenie

Wybierz złącza wyjścia dla głośników wysokich.

---

<b>Głoś + Pre-out</b> (Domyślne):	Wyjścia głośników i przedwzmacniacza są aktywne.
--------------------------------------	--

---

<b>Tylko Pre-out:</b>	Wyjścia przedwzmacniacza są aktywne. Wyjścia głośników są odłączone w celu poprawy jakości dźwięku dzięki wykorzystaniu samych gniazd wyjściowych przedwzmacniacza.
-----------------------	--

---



- Kiedy opcja “Przypisanie wzmacniaczy” jest ustawiona na “Przedwzmacniacz”, ustawienie “Połączenie” wszystkich głośników zostanie ustawione na “Tylko Pre-out”.



## ■ układ przedni / układ środkowy / układ tylny / TS/CH

Wybierz ustawienie układu i złącza wyjścia audio dla posiadanych głośników wysokich.

### □ Konfiguracja

Ustaw układ głośników podczas instalowania co najmniej 2 zestawów (4-kanalowych) głośników wysokich, sufitowych lub Dolby Atmos Enabled. Dostępne układy różnią się w zależności od kombinacji “Przypisanie wzmacniaczy” i ustawień głośników podłogowych w menu. (“Przypisanie wzmacniaczy” (🔊 str. 219), “Frontowe/Centralny/Surround/Tył Surround/Przed. rozszerz.” (🔊 str. 221))

#### [4-kanalowe głośniki wysokie]

Ustawienia				Złącza AUDIO OUT		
Górne głośniki	UWAGA	układ przedni	układ tylny	HEIGHT 1	HEIGHT 2	HEIGHT 3/FRONT WIDE
4 głośniki		Przednie górne	Sufitowe środkowe	Przednie górne	Sufitowe środkowe	-
		Przednie górne	Sufitowe tylne	Przednie górne	Sufitowe tylne	-
		Przednie górne	Surround ściennie	Przednie górne	Surround ściennie	-
		Przednie górne	Tylne ściennie	Przednie górne	Tylne ściennie	-
		Przednie górne	Surround Dolby	Przednie górne	Surround Dolby	-
		Przednie górne	Tylne Dolby* 1	Przednie górne	Tylne Dolby	-
		Sufitowe przednie	Sufitowe tylne	Sufitowe przednie	Sufitowe tylne	-
		Sufitowe przednie	Tylne ściennie	Sufitowe przednie	Tylne ściennie	-
		Sufitowe przednie	Surround Dolby	Sufitowe przednie	Surround Dolby	-
		Sufitowe przednie	Tylne Dolby* 1	Sufitowe przednie	Tylne Dolby	-
		Sufitowe środkowe	Tylne ściennie	Sufitowe środkowe	Tylne ściennie	-
		Przednie Dolby	Sufitowe tylne	Przednie Dolby	Sufitowe tylne	-
		Przednie Dolby	Tylne ściennie	Przednie Dolby	Tylne ściennie	-
		Przednie Dolby	Surround Dolby	Przednie Dolby	Surround Dolby	-
	Przednie Dolby	Tylne Dolby* 1	Przednie Dolby	Tylne Dolby	-	



## [5-kanalowe głośniki wysokie]

Ustawienia					Złącza AUDIO OUT		
Górne głośniki	UWAGA	układ przedni	układ tylny	TS/CH	HEIGHT 1	HEIGHT 2	HEIGHT 3/ FRONT WIDE
5 głośniki		Przednie górne	Surround ściennie	Sufit Surr.	Przednie górne	Surround ściennie	L: Sufit Surr.
		Przednie górne	Surround ściennie	Cent. ścienny	Przednie górne	Surround ściennie	R: Cent. ścienny
		Przednie górne	Tylne ściennie	Sufit Surr.	Przednie górne	Tylne ściennie	L: Sufit Surr.
		Przednie górne	Tylne ściennie	Cent. ścienny	Przednie górne	Tylne ściennie	R: Cent. ścienny



## [6-kanalowe głośniki wysokie]

Ustawienia						Złącza AUDIO OUT		
Górne głośniki	UWAGA	układ przedni	układ środkowy	układ tylny	TS/CH	HEIGHT 1	HEIGHT 2	HEIGHT 3/ FRONT WIDE
6 głośniki		Przednie górne	Sufitowe środkowe	Tylne ściennie	Nie	Przednie górne	Tylne ściennie	Sufitowe środkowe
	*2	Przednie górne	Surround ściennie	Tylne ściennie	Nie	Przednie górne	Tylne ściennie	Surround ściennie
		Przednie górne	Surround ściennie	Nie	TS/CH	Przednie górne	Surround ściennie	L: Sufit Surr. R: Cent. ścienny
		Przednie górne	Surround Dolby	Tylne ściennie	Nie	Przednie górne	Tylne ściennie	Surround Dolby
		Przednie górne	Surround Dolby	Tylne Dolby* 1	Nie	Przednie górne	Tylne Dolby	Surround Dolby
		Przednie górne	Nie	Tylne ściennie	TS/CH	Przednie górne	Tylne ściennie	L: Sufit Surr. R: Cent. ścienny
		Sufitowe przednie	Sufitowe środkowe	Sufitowe tylne	Nie	Sufitowe przednie	Sufitowe tylne	Sufitowe środkowe
		Sufitowe przednie	Surround Dolby	Sufitowe tylne	Nie	Sufitowe przednie	Sufitowe tylne	Surround Dolby
		Przednie Dolby	Sufitowe środkowe	Tylne Dolby* 1	Nie	Przednie Dolby	Tylne Dolby	Sufitowe środkowe
		Przednie Dolby	Surround Dolby	Tylne ściennie	Nie	Przednie Dolby	Tylne ściennie	Surround Dolby
		Przednie Dolby	Surround Dolby	Tylne Dolby* 1	Nie	Przednie Dolby	Tylne Dolby	Surround Dolby

\*1 Takie ustawienie można wybrać w przypadku używania dwóch głośników tylnych surround. Ustaw "Tyl Surround" w menu na "2 głośniki". (☞ str. 221)

\*2 Użyj 2 zestawów głośników wysokich w odpowiednich trybach dźwiękowych do odtwarzania Dolby Atmos, DTS:X lub AURO-3D.

Użyj głośników przednich wysokich i tylnych wysokich do odtwarzania Dolby Atmos.

Użyj głośników przednich wysokich, wysokich surround i tylnych wysokich do odtwarzania DTS:X.

Użyj głośników przednich wysokich i wysokich Surround do odtwarzania AURO-3D.



## □ Połączenie

Wybierz złącza wyjścia audio dla każdego głośnika wysokiego.

<b>Głoś + Pre-out</b> (Domyślne):	Wyjścia głośników i przedwzmacniacza są aktywne.
<b>Tylko Pre-out:</b>	Wyjścia przedwzmacniacza są aktywne. Wyjścia głośników są odłączone w celu poprawy jakości dźwięku dzięki wykorzystaniu samych gniazd wyjściowych przedwzmacniacza.



- Kiedy opcja “Przypisanie wzmacniaczy” jest ustawiona na “Przedwzmacniacz”, ustawienie “Połączenie” wszystkich głośników zostanie ustawione na “Tylko Pre-out”.
- Kiedy opcja “Przypisanie wzmacniaczy” jest ustawiona na “13.1 kan.” i jest używanych 13 kanałów głośników, co najmniej jeden z kanałów przypisanych do głośników przednich, wysokich 3 lub przednich szerokich należy ustawić na “Tylko Pre-out”.

## ■ Subwoofery

Określenie obecności subwoofer.

<b>4 głośniki:</b>	Użyj czterech subwooferów.
<b>3 głośniki:</b>	Użyj trzech subwooferów.
<b>2 głośniki:</b>	Użyj dwóch subwooferów.
<b>1 głośnik</b> (Domyślne):	Użyj tylko jednego subwoofera.
<b>Nie:</b>	Wybierz tę opcję, jeżeli w systemie nie ma subwoofera.



## Tryb subwoofera

Używając wielu subwooferów, ustaw dźwięk odtwarzany przez subwoofer.

**Standard**  
(Domyślne):

Wszystkie subwoofery odtwarzają sygnały LFE i tony niskie poniżej częstotliwości odcięcia wszystkich głośników.

**Kierunkowy:**

Wszystkie subwoofery odtwarzają sygnały LFE. Ponadto, wszystkie subwoofery odtwarzają tony niskie poniżej częstotliwości odcięcia głośników, które znajdują się obok nich.



- Można to ustawić, kiedy opcja "Subwoofery" ma wartość "4 głośniki", "3 głośniki" lub "2 głośniki".

## Układ subwoofera

Kiedy używasz wielu subwooferów, skonfiguruj ich układ. Dostępne układy różnią się zależnie od konfiguracji "Tryb subwoofera".

### [Kiedy opcja "Subwoofery" ma wartość "2 głośniki"]

**Lewy/Prawy**  
(Domyślne):

Umieść subwoofery symetrycznie z przodu.

**Front/Tył:**

Umieść jeden subwoofer na środku z przodu, a drugi na środku z tyłu.

### [Kiedy opcja "Subwoofery" ma wartość "3 głośniki"]

**Przód Lewy/Przód Prawy/Tył:**

Umieść jeden subwoofer symetrycznie z przodu, a drugi na środku z tyłu.

### [Kiedy opcja "Subwoofery" ma wartość "4 głośniki"]

**FL/FR/RL/RR:**

Umieść subwoofery w czterech kątach pomieszczenia.





- Można to ustawić, gdy opcja “Subwoofery” ma wartość “4 głośniki”, “3 głośniki” lub “2 głośniki”, a opcja “Tryb subwoofera” ma wartość “Kierunkowy”.
- Nazwa subwoofera wyświetlana w graficznym interfejsie użytkownika urządzenia zależy od kombinacji ustawień “Subwoofery”, “Tryb subwoofera”, i “Układ subwoofera”.

Subwoofery	Tryb subwoofera	Układ subwoofera	Nazwa subwoofera			
			Subwoofer1	Subwoofer2	Subwoofer3	Subwoofer4
1 głośnik	-	-	Subwoofer1	-	-	-
2 głośniki	Standard	-	Subwoofer1	Subwoofer2	-	-
	Kierunkowy	Lewy/Prawy	Subwoofer Lewy	Subwoofer Prawy	-	-
		Front/Tył	Subwoofer Przód	Subwoofer Tył	-	-
3 głośniki	Standard	-	Subwoofer1	Subwoofer2	Subwoofer3	-
	Kierunkowy	Przód Lewy/Przód Prawy/Tył	Subwoofer FL	Subwoofer FR	Subwoofer Tył	-
4 głośniki	Standard	-	Subwoofer1	Subwoofer2	Subwoofer3	Subwoofer4
	Kierunkowy	FL/FR/RL/RR	Subwoofer FL	Subwoofer FR	Subwoofer RL	Subwoofer RR



- Ustawienie “Kierunkowy” dzieli pomieszczenie na cztery obszary, jak pokazano poniżej, w związku z czym każdy subwoofer odtwarza tony niskie głośnika z ustawieniem “Pełny zakres”, który znajduje się w pobliżu.

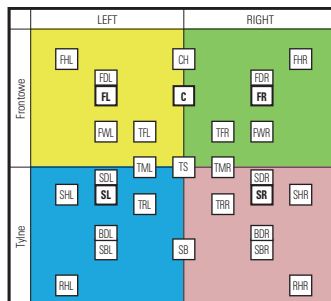

Na przykład, jeśli “Subwoofery” = 2 głośniki i Układ subwoofera = Lewy/Prawy, Subwoofer Lewy (Subwoofer1) odtwarza tony niskie głośników w obszarze lewym, który obejmuje FL/SL, a Subwoofer Prawy (Subwoofer2) odtwarza tony niskie głośników w obszarze prawym, który obejmuje FR/SR.



## ■ Bi-Amp

Kiedy “Przypisanie wzmacniaczy” ma wartość “9.1 kan. (Bi-Amp)” i “7.1k. (Bi-Amp) + ZONE2”, wyświetlany jest zacisk głośnikowy używany dla połączenia bi-amp głośników przednich. W zależności od ustawień konfiguracji głośników strefy MAIN ZONE, zacisk jest ustalany automatycznie.

<b>HEIGHT 3/FRONT WIDE:</b>	Zacisk głośnikowy HEIGHT 3/FRONT WIDE służy do podłączenia bi-amp głośników przednich.
<b>HEIGHT 2:</b>	Zacisk głośnikowy HEIGHT 2 służy do podłączenia bi-amp głośników przednich.
<b>HEIGHT 1:</b>	Zacisk głośnikowy HEIGHT 1 służy do podłączenia bi-amp głośników przednich.

## ■ Frontowe B

Kiedy “Przypisanie wzmacniaczy” ma wartość “9.1 kan. + Frontowe B”, wyświetlany jest zacisk głośnikowy używany dla połączenia drugiego głośnika przedniego. W zależności od ustawień konfiguracji głośników strefy MAIN ZONE, zacisk jest ustalany automatycznie.

<b>HEIGHT 3/FRONT WIDE:</b>	Zacisk głośnikowy HEIGHT 3/FRONT WIDE służy do podłączenia drugich głośników przednich.
<b>HEIGHT 2:</b>	Zacisk głośnikowy HEIGHT 2 służy do podłączenia drugich głośników przednich.
<b>HEIGHT 1:</b>	Zacisk głośnikowy HEIGHT 1 służy do podłączenia drugich głośników przednich.



## ■ ZONE2

Kiedy “Przypisanie wzmacniaczy” ma wartość “9.1 kan. + ZONE2”, “7.1 kan. + ZONE2/3” i “7.1k. (Bi-Amp) + ZONE2”, wyświetlany jest zacisk głośnikowy używany do podłączenia głośników strefy ZONE2. W zależności od ustawień konfiguracji głośników strefy MAIN ZONE, zacisk jest ustalany automatycznie.

---

**HEIGHT 3/FRONT WIDE:** Zacisk głośnikowy HEIGHT 3/FRONT WIDE służy do podłączenia głośników strefy ZONE2.

---

**HEIGHT 2:** Zacisk głośnikowy HEIGHT 2 służy do podłączenia głośników ZONE2.

---

**HEIGHT 1:** Zacisk głośnikowy HEIGHT 1 służy do podłączenia głośników ZONE2.

---

## ■ ZONE3

Kiedy “Przypisanie wzmacniaczy” ma wartość “9.1 kan. + ZONE3” i “7.1 kan. + ZONE2/3”, wyświetlany jest zacisk głośnikowy używany do podłączenia głośników strefy ZONE3. W zależności od ustawień konfiguracji głośników strefy MAIN ZONE, zacisk jest ustalany automatycznie.

---

**HEIGHT 3/FRONT WIDE:** Zacisk głośnikowy HEIGHT 3/FRONT WIDE służy do podłączenia głośników strefy ZONE3.

---

**HEIGHT 2:** Zacisk głośnikowy HEIGHT 2 służy do podłączenia głośników ZONE3.

---

**HEIGHT 1:** Zacisk głośnikowy HEIGHT 1 służy do podłączenia głośników ZONE3.

---



## ■ ZONE2/3

Kiedy “Przypisanie wzmacniaczy” ma wartość “9.1k. + ZONE2/3-MONO”, wyświetlany jest zacisk głośnikowy używany do podłączenia głośników strefy ZONE2/3. W zależności od ustawień konfiguracji głośników strefy MAIN ZONE, zacisk jest ustalany automatycznie.

**HEIGHT 3/FRONT WIDE:** Zacisk głośnikowy HEIGHT 3/FRONT WIDE służy do podłączenia głośników strefy ZONE2/3.

**HEIGHT 2:** Zacisk głośnikowy HEIGHT 2 służy do podłączenia głośników strefy ZONE2/3.

**HEIGHT 1:** Zacisk głośnikowy HEIGHT 1 służy do podłączenia głośników strefy ZONE2/3.

## ■ Zobacz konf. Terminali

To pokazuje w jaki sposób podłączyć gniazda głośnikowe i złącza PRE OUT do ustawienia “Układ głośników” na ekranie menu.

## Odległości

Ustawienie odległości głośnika do pozycji słuchacza.

Przed wykonaniem tych ustawień, zmierz odległość między pozycją słuchacza a każdym z głośników.

Używając opcji Dirac Live, jednostka zostanie ustawiona na “Dirac Live Ustawienia” (🔍 str. 245).

Wartości “Odległości” dla każdego filtra są zapisane niezależnie w Dirac Live Room Correction.

## ■ Jednostka

Wybór jednostki pomiarowej.

**Metry** (Domyślne)

**Stopy**

[Używając opcji Dirac Live]

**milisekundy**

## ■ Krok

Wybór kroku (najmniejsza odległość).

**0.1 m / 0.01 m** (Domyślne: 0.1 m)

**1 stopa / 0.1 stopy**

[Używając opcji Dirac Live]

**1 ms / 0,1 ms**



## ■ Ustaw odległość.

0.00 m – 18.00 m / 0.0 stopy – 59.1 stopa

[Używając opcji Dirac Live]

0.0 ms – 20.0 ms



- Głośniki, które można wybrać różnią się zależnie od ustawienia “Układ głośników”. (📖 str. 219)
- Ustawienia standardowe:  
Frontowy L / Frontowy P / Przedni górny L / Przedni górny P / Centralny /  
Przedni szerokości L / Przedni szerokości P / Przedni Dolby L / Przedni Dolby  
P / Subwoofer1 / Subwoofer2 / Subwoofer3 / Subwoofer4: 3,60 m (11,8 ft)  
Głośniki inne niż powyższe: 3,00 m (9,8 ft)
- Ustaw różnicę w odległościach pomiędzy głośnikami na mniej niż 6,00 m (19,7 stopa).

## ■ Konfig. głoś. Dolby

Ustaw odległość między głośnikiem Dolby Atmos Enabled i sufitem.

0.90 m - 3.30 m / 3.0 stopa - 10.8 stopa

(Domyślne: 1,80 m / 5,9 ft)



- Można to ustawić, gdy głośniki “Przednie Dolby”, “Surround Dolby” lub “Tylne Dolby” mają zostać użyte w “Układ głośników”. (📖 str. 219)
- Nie można ustawić w przypadku używania Dirac Live. “Dirac Live Ustawienia” (📖 str. 245)

## ■ Domyślne

Ustawienia “Odległości” powracają do standardowych wartości.



## Poziomy

Ustaw poziom głośności sygnału testowego, tak aby w pozycji słuchania był on identyczny przy wyprowadzaniu niezależnie przez każdy z głośników.

Wartości "Poziomy" dla każdego filtra są zapisane niezależnie w Dirac Live Room Correction.

### ■ Start sygnału testu

Na wybranym głośniku pojawi się dźwięk testowy. Słuchając dźwięku testowego, wyreguluj głośność wyjściową wybranego głośnika.

**-12.0 dB – +12.0 dB** (Domyślne: 0.0 dB)



- Ustawione "Poziomy" są uwzględnione dla wszystkich trybów dźwięku.
- Jeśli chcesz dostosować poziomy kanałów dla każdego źródła sygnału, ustaw je w "Reg. poziomu kanału" w menu opcji. (🔧 str. 127)
- W przypadku podłączenia słuchawek do złącza PHONES nie można ustawiać "Poziomy".

### ■ Domyślne

Ustawienia "Poziomy" powracają do standardowych wartości.

## Odcięcie

Ustaw zgodnie z dolnym limitem częstotliwości podstawowych, które można odtwarzać za pomocą każdego głośnika. Patrz instrukcja obsługi głośników odnośnie informacji co do częstotliwości granicznych.

### ■ Ustaw częstotliwość odcięcia

**Pełny zakres:**

Wybierz "Pełny zakres", aby głośnik odtwarzał pełen zakres dźwięku.

**40 Hz / 60 Hz / 80 Hz /**

**90 Hz / 100 Hz / 110 Hz /**

**120 Hz / 150 Hz / 180 Hz /**

**200 Hz / 250 Hz**

(Domyślne:

Przednie=Pełny zakres,  
Inne niż przednie=80 Hz)

Wybiera punkt odcięcia, aby wystać do subwoofera dźwięk o niskiej częstotliwości.



- Domyślna częstotliwość podziału to "80 Hz", co jest właściwym ustawieniem dla większości zestawów głośnikowych. W przypadku używania małych głośników zalecamy ustawienie wyższej niż częstotliwość graniczna. Na przykład należy ustawić "250 Hz", gdy zakres częstotliwości głośników wynosi 250 Hz – 20 kHz.
- Dźwięk poniżej częstotliwości odcięcia zostaje stłumiony w głośnikach. Ta odcięta częstotliwość tonów niskich jest emitowana z subwoofera lub z głośników przednich.
- Opcja "Frontowe" zostaje automatycznie ustawiona na "Pełny zakres", kiedy opcja "Subwoofery" ma wartość "Nie" w "Układ głośników".
- Każdy głośnik można ustawić na "Pełny zakres" pod warunkiem, że opcja Przednie jest ustawiona na "Pełny zakres".
- Ustawienia audio w "Ustawienia dźwięku IMAX" stosowane są podczas odtwarzania IMAX. (🔧 str. 181)



## Presety głośników

Można zapisać dwa ustawienia głośników, aby dopasować środowiska, w którym używane są głośniki.

Na przykład, w pewnych przypadkach charakterystyka pomieszczenia ulega zmianie w zależności od używania ekranu. Zapisując dwa różne presetety można łatwo przełączać między ustawieniami korektora i głośników dla każdej sytuacji zmierzonej za pomocą Ustawień Audyssey®.

Presety ułatwiają także przełączanie między efektami dźwiękowymi Ustawień Audyssey oraz Dirac Live.

Jeśli chcesz użyć danego presetu, wybierz go, a następnie skonfiguruj ustawienia, takie jak Ustawienia Audyssey®, Dirac Live Room Correction\* i ustawienia głośników, aby zapisać te ustawienia w wybranym presece.

\* Przy pierwszym eksporcie wyników pomiarów z oprogramowanie Dirac Live do tego urządzenia, ustawienia zostają automatycznie zapisane w "Presety głośników 2".

### Presety głośników 1

(Domyślne):

Zapisuje ustawienia na Preset 1.

### Presety głośników 2:

Zapisuje ustawienia na Preset 2.



- Następujące ustawienia zapisywane są na presetety.
  - Ustawianie trybu pracy ("Układ głośników")
  - Ustawianie trybu pracy ("Odległości")
  - Ustawianie trybu pracy ("Poziomy")
  - Ustawianie trybu pracy ("Odciecie")
  - Ustawianie trybu pracy ("Wyjście Subwoofera")
  - Ustawianie trybu pracy ("Filtr dolnoprzepustowy")
  - Ustawianie trybu pracy ("Dystrybucja")
  - Ustawianie trybu pracy ("Odtwarzanie 2 kan.")
  - Ustawianie trybu pracy ("Głośnik główny")
  - "MultEQ® XT32" dane
  - "Dirac Live" dane
  - "Korektor graficzny" dane
- Ustawienia te można także skonfigurować za pomocą "Presety głośników" w menu opcji. (🔧 str. 133)



## Zaawansowane

Dostępne są następujące zaawansowane ustawienia głośników.

### ■ Efekty niskiej częst.

- “Wyjście Subwoofera” (👉 str. 238)
- “Filtr dolnoprzepustowy” (👉 str. 239)
- “Dystrybucja” (👉 str. 240)

### ■ Głośnik główny (👉 str. 240)

### ■ Odtwarzanie 2 kan. (👉 str. 241)

### ■ Przetwornik wibracyjny (👉 str. 243)

## Wyjście Subwoofera

Wybiera, które sygnały o niskiej częstotliwości są wysyłane do wyjść subwoofera.

### ■ Wyjście Subwoofera

#### LFE

(Domyślnie):

Wyjścia subwoofera odbierają ścieżkę LFE oraz wszelkie przekierowane basy z głośników z ustawionymi zwrotnicami. Użyj tego ustawienia jako domyślnego dla zarządzania basami kina domowego w typowym pomieszczeniu.

#### LFE + Main:

Wyjścia subwoofera odbierają ścieżkę LFE oraz przekierowane basy i kopię sygnałów o niskiej częstotliwości ze wszystkich głośników pełnozakresowych.

### ■ Ekstrakcja basu LPF

Wybiera punkt filtra dolnoprzepustowego dla głośnika pełnozakresowego, aby skopiować sygnał niskiej częstotliwości do subwoofera.

40 Hz / 60 Hz / 80 Hz / 90 Hz / 100 Hz / 110 Hz / 120 Hz / 150 Hz / 180 Hz / 200 Hz / 250 Hz (Domyślnie: 80 Hz)





- “Wyjście Subwoofera” może zostać ustawione, gdy opcja “Układ głośników” - “Subwoofery” w menu ma inną wartość niż “Nie”. (🔧 str. 228)
- Wybranie tego trybu pozwoli podczas odtwarzania muzyki lub też filmowej ścieżki dźwiękowej uzyskać głębokie basy.
- Jeśli opcje “Odcięcie” - “Frontowe” i “Centralny” mają wartość “Pełny zakres”, a opcja “Wyjście Subwoofera” ma wartość “LFE”, to zależnie od sygnału wejściowego lub wybranego trybu dźwięku, dźwięk może nie być odtwarzany przez subwoofery. (🔧 str. 236)  
W celu wyprowadzenia sygnału niskiej częstotliwości przez subwoofer, wybierz opcję “LFE + Main”.
- “Bass Extraction LPF” można ustawić tylko dla kanałów z opcją “Odcięcie” ustawioną na “Pełny zakres”.
- Ustawienia audio w “Ustawienia dźwięku IMAX” stosowane są podczas odtwarzania IMAX. (🔧 str. 181)

## Filtr dolnoprzepustowy

Wybiera punkt podziału dla kanału LFE. Ustawienie wymagane w celu zmiany odtwarzania sygnału LFE subwoofera.

### ■ Filtr dolnoprzepustowy

80 Hz / 90 Hz / 100 Hz / 110 Hz / 120 Hz / 150 Hz / 180 Hz /  
200 Hz / 250 Hz (Domyślnie: 120 Hz)



- Ustawienia audio w “Ustawienia dźwięku IMAX” stosowane są podczas odtwarzania IMAX. (🔧 str. 181)



## Dystrybucja

Dostosowuje sygnał LFE wysyłany do pełnozakresowych głośników podłogowych.

### ■ Frontowe/Centralny/Surround/Tył Surround/ Przed. rozszerz.

**Wył.** (Domyślne): Głośniki podłogowe nie odtwarzają sygnałów LFE.

**-20 dB – 0 dB** Dostosowuje sygnał LFE wysyłany do dużych głośników pełnozakresowych.



- Można to ustawić, tylko jeśli głośnik "Frontowe", "Centralny", "Surround", "Tył Surround" lub "Przed. rozszerz." jest ustawiony na "Pełny zakres" w "Odcięcie".

## Głośnik główny

Ustawienie głośników przednich A/B do używania w każdym trybie dźwiękowym.

<b>A</b> (Domyślne):	Używane są głośniki główne A.
<b>B :</b>	Używane są głośniki główne B.
<b>A+B :</b>	Używane są zarówno głośniki główne A, jak i B.



- Można to ustawić, gdy "Przypisanie wzmacniaczy" jest ustawiony na "9.1 kan. + Frontowe B". (🔧 str. 220)



## Odtwarzanie 2 kan.

Wybór metody ustawiania głośników używanych w 2-kanalowych trybach Direct oraz stereo.

### ■ Ustawienia

Wybór metody ustawiania głośników używanych w 2-kanalowych trybach Direct oraz stereo.

**Automatyczna**  
(Domyślne): Mają zastosowanie ustawienia w "Głośniki". (🔧 str. 208)

**Ręczne:** Ustaw głośniki do odtwarzania 2-kanalowego. Wprowadź poniższe ustawienia.

### ■ Odcięcie

Ustawia maksymalną częstotliwość sygnału basów w każdym z kanałów, który będzie wyprowadzany przez subwoofer.

**Pełny zakres:** Wybierz "Pełny zakres", aby głośnik odtwarzał pełen zakres dźwięku.

**40 Hz / 60 Hz / 80 Hz /  
90 Hz / 100 Hz / 110 Hz /  
120 Hz / 150 Hz / 180 Hz /  
200 Hz / 250 Hz**  
(Domyślnie: 80 Hz)

Wybiera punkt odcięcia, aby wysłać do subwoofera dźwięk o niskiej częstotliwości.



- Jeśli pozycja "Układ głośników" – "Subwoofery" w menu jest ustawiona na "Nie", automatycznie ustawiane jest "Pełny zakres". (🔧 str. 228)
- Kiedy parametr "Odtwarzanie 2 kan." - "Subwoofer" jest ustawiony na "Nie", to parametr "Pełny zakres" zostaje ustawiony automatycznie. (🔧 str. 241)

### ■ Subwoofer

Określenie obecności subwoofer.

**Tak**  
(Domyślne): W systemie występuje subwoofer.

**Nie:** Wybierz tę opcję, jeżeli w systemie nie ma subwoofera.



- Jeśli pozycja "Układ głośników" – "Subwoofery" w menu jest ustawiona na "Nie", automatycznie ustawiane jest Nie. (🔧 str. 228)



## Wyjście Subwoofera

Wybiera, które sygnały o niskiej częstotliwości są wysyłane do wyjść subwoofera.

**LFE**  
(Domyślne):

Jeżeli pozycja “Odtwarzanie 2 kan.” – “Odcięcie” jest ustawiona na “Pełny zakres”, z subwoofera wyprowadzane są wyłącznie sygnały LFE. Również, kiedy “Odtwarzanie 2 kan.” - “Odcięcie” ma inne ustawienie niż “Pełny zakres”, sygnały LFE i wyjście z subwoofera są uzupełniane o sygnały w paśmie niskich częstotliwości przedniego kanału.

**LFE + Main:**

Pasmo niskich częstotliwości z sygnału kierowanego do kanału głównego dodawane jest do sygnału LFE i suma tych sygnałów wyprowadzana jest na subwoofer.



- Można to ustawić, gdy pozycja “Odtwarzanie 2 kan.” – “Subwoofer” ustawiona jest na “Tak”.

## Ekstrakcja basu LPF

Wybiera punkt filtra dolnoprzepustowego dla głośnika pełnozakresowego, aby skopiować sygnał niskiej częstotliwości do subwoofera.

**40 Hz / 60 Hz / 80 Hz / 90 Hz / 100 Hz / 110 Hz / 120 Hz / 150 Hz / 180 Hz / 200 Hz / 250 Hz** (Domyślnie: 80 Hz)



- Można to ustawić, gdy opcja “Odtwarzanie 2 kan.” - “Odcięcie” ma wartość “Pełny zakres”, a opcja “Odtwarzanie 2 kan.” - “Subwoofer” ma wartość “Tak”.

## Dystrybucja sygnału LFE

Dostosowuje sygnał LFE wysyłany do pełnozakresowych głośników przednich.

**Wył.**  
(Domyślne):

Przednie głośniki nie odtwarzają sygnałów LFE.

**-20 dB – 0 dB**

Dostosowuje sygnał LFE wysyłany do przednich głośników



- Można to ustawić, gdy opcja “Odtwarzanie 2 kan.” - “Odcięcie” ma wartość “Pełny zakres”, a opcja “Odtwarzanie 2 kan.” - “Subwoofer” ma wartość “Tak”.



## Odległość GL / Odległość GP

Ustaw odległość od głównej pozycji odsłuchu do głośnika.  
W przypadku używania "Dirac Live", jednostka to "milisekundy".

**0.0 ft – 59.1 ft** (domyślnie: 11,8 ft) /

**0.00 m – 18.00 m** (domyślnie: 3,60 m)



- Ustaw różnicę w odległościach pomiędzy głośnikami na mniej niż 19,7 ft (6,00 m).

[Używając opcji Dirac Live]

**0.0 ms – 20.0 ms**

## Poziom GL / Poziom GP

Ustaw poziom w każdym z kanałów.

**-12.0 dB – +12.0 dB** (Domyślnie: 0.0 dB)

## Przetwornik wibracyjny

Używając przetworników dotykowych, ustaw poziom i częstotliwość odcięcia filtra dolnoprzepustowego.

### Przetwornik wibracyjny

Ustawia opcję przetwornika dotykowego.

**Włączony:** Włącza przetworniki dotykowe.

**Wyłączony**  
(Domyślnie): Wyłącza przetworniki dotykowe.



- Do podłączenia przetworników dotykowych należy użyć złącza PRE OUT subwoofera 4.
- Ustawienie niedostępne, kiedy opcja "Układ głośników" - "Subwoofery" ma wartość "4 głośniki".

### Poziom

Reguluje zakres mocy przetwornika dotykowego.

**-12.0 dB – +12.0 dB** (Domyślnie: 0.0 dB)



- "Poziom" są uwzględnione we wszystkich źródłach sygnału wejściowego.
- Jeśli chcesz dostosować poziomy mocy przetwornika dla każdego źródła sygnału, ustaw je w "Przetwornik wibracyjny" w menu opcji. (☞ str. 130)



## ■ Filtr dolnoprzepustowy

Wybiera częstotliwość odcięcia filtra dolnoprzepustowego dla wyjścia przetwornika dotykowego.

40 Hz / 60 Hz / 80 Hz / 90 Hz / 100 Hz / 110 Hz / 120 Hz / 150 Hz / 180 Hz / 200 Hz / 250 Hz (Domyślnie: 80 Hz)

- “Filtr dolnoprzepustowy” są uwzględnione we wszystkich źródłach sygnału wejściowego.



## Dirac Live Ustawienia

Dirac Live to zaawansowane rozwiązanie, które pomaga wydobyć z głośników to, co najlepsze.

Dirac Live i jego różne funkcje wykorzystują oparte na badaniach algorytmy przetwarzania akustycznego do analizy pomieszczenia i zmniejszenia jego wpływu na jakość dźwięku, co skutkuje wydajnością głośników, która w innym przypadku byłaby fizycznie niemożliwa.

Przed uruchomieniem Dirac Live konieczne będzie utworzenie konta Dirac Live i zakup licencji.

Możesz utworzyć konto i kupić licencję na poniższej stronie internetowej.

[www.dirac.com/marantz/](http://www.dirac.com/marantz/)



Szczegółowe informacje na temat Dirac Live zawiera instrukcja obsługi Dirac Live Room Correction.

<https://manuals.marantz.com/DiracLive/ALL/PL>



# Sieć

Aby używać amplitunera podłączonego do sieci domowej (LAN), należy skonfigurować ustawienia sieciowe.

Jeżeli sieć domowa (LAN) jest konfigurowana za pomocą DHCP, parametr "DHCP" ustaw na "Włącz". (ustawienie standardowe.) Umożliwi to użycie urządzenia w sieci domowej (LAN).

Podczas ręcznego przypisywania adresu IP do każdego urządzenia należy przypisać adres IP do tego urządzenia za pomocą ustawień "Adres IP", a następnie wprowadzić informacje o sieci domowej (LAN), takie jak adres bramy, maska podsieci itd.

## Informacja

Wyświetlenie informacji sieciowych.

---

**Przyjazna nazwa / Połączenie / SSID / DHCP / Adres IP /  
Adres MAC (Ethernet) / Adres MAC (Wi-Fi) /  
Siła sygnału Wi-Fi**

---

## Połączenie

Wybierz, czy podłączyć sieć domową do bezprzewodowej sieci LAN, czy przewodowej sieci LAN.

Podłączając się do sieci za pomocą przewodowego połączenia LAN, wybierz "Ethernet" po podłączeniu kabla LAN.

Podłączając się do sieci za pomocą bezprzewodowego połączenia LAN, wybierz "Wi-Fi" i skonfiguruj "Konfiguracja Wi-Fi". (🔧 str. 247)

### ■ Połącz używając

Wybierz metodę podłączania do sieci domowej (LAN).

**Ethernet:**

Użyj kabla LAN do połączenia się z siecią.

**Wi-Fi**

(Domyślne):

Użyj funkcji bezprzewodowej sieci LAN (Wi-Fi) do łączenia się z siecią.



- "Ethernet" ustawia się, kiedy opcja "Wi-Fi" ma wartość "Wyłączony". (🔧 str. 253)



## Konfiguracja Wi-Fi

Podłącz do routera bezprzewodowej sieci LAN (Wi-Fi). Router może być połączony na następujące sposoby. Wybierz metodę połączenia dopasowaną do swojego środowiska domowego.

### ■ Skanuj sieci

Wybierz sieć, z którą chcesz się połączyć, z listy możliwych sieci, wyświetlonej na ekranie telewizora.

1. Wybierz sieć, z którą chcesz się połączyć, z listy bezprzewodowych sieci.

Wybierz "Przeskanuj", jeśli nie można znaleźć sieci.

2. Wprowadź swoje hasło i wybierz "OK".

### ■ Użyj iOS

Użyj urządzenia iOS (iPhone/iPod/iPad), aby połączyć się z siecią. Podłączenie urządzenia iOS do tego urządzenia Wi-Fi pozwala automatycznie podłączyć urządzenia do tej samej sieci.

1. Wybierz "Użyj iOS" na ekranie telewizora.
2. Upewnij się, że urządzenie z systemem iOS jest podłączone do routera bezprzewodowej sieci LAN (Wi-Fi), a następnie wybierz "Marantz CINEMA 30" z "SKONFIGURUJ NOWY GŁOŚNIK AIRPLAY..." na dole ekranu konfiguracji Wi-Fi urządzenia z systemem iOS.
3. Puknij "Dalej" na ekranie urządzenia iOS.



- Wersja oprogramowania układowego urządzenia iOS musi obsługiwać system iOS 10.0.2 lub nowszy.



## ■ WPS Router

Użyj routera kompatybilnego z WPS, aby nawiązać połączenie za pomocą naciśnięcia przycisku.

1. Wybierz "Naciśnij" na ekranie telewizora.
2. Przełącz na tryb WPS, naciskając przycisk WPS na routerze, do którego chcesz się podłączyć.
  - Czas na naciśnięcie guzika różni się, w zależności od routera.
3. W ciągu 2 minut wybierz "Podłącz" na ekranie telewizora.

## ■ Ręczne

Wprowadź nazwę (SSID) i hasło sieci z którą chcesz się połączyć.

1. Ustaw następujące elementy.

<b>SSID:</b>	Wpisz nazwę sieci bezprzewodowej (SSID).
<b>Bezpieczeństwo:</b>	Wybierz metodę szyfrowania zgodnie z ustawieniem szyfrowania punktu dostępu, którego używasz.
<b>Hasło:</b>	Wprowadź hasło.

2. Kończąc ustawienia, naciśnij "Podłącz".



- Klawisz domyślny dla urządzenia jest ustawiony na "1". Ustaw klawisz domyślny routera na "1".



## Ustawienia

Skonfiguruj adres IP.

- Jeśli używasz routera szerokopasmowego (funkcja DHCP), informacje wymagane do połączenia z siecią, takie jak adres IP, zostaną automatycznie skonfigurowane, ponieważ funkcja DHCP jest ustawiona na "Włącz", w ustawieniach domyślnych tego urządzenia.
- Wprowadzaj informacje o Adres IP, Maska podsieci, Brama standardowa i serwerze DNS, tylko podczas przypisywania stałego adresu IP lub łączenia z siecią bez funkcji DHCP.

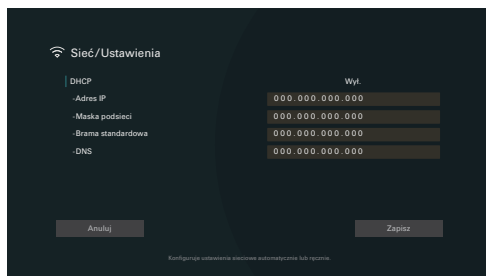

### ■ DHCP

Określa sposób podłączenia do sieci LAN.

#### Włącz

(Domyślne):

Skonfiguruj ustawienia sieciowe automatycznie za pomocą posiadanego routera.

#### Wył.:

Skonfiguruj ustawienia sieciowe ręcznie.

### ■ Adres IP

Ustaw adres IP w poniżej określonym zakresie.

- Sieciowa funkcja audio nie może być użyta, jeżeli adres IP nie zostanie ustawiony prawidłowo.

CLASS A: 10.0.0.1 – 10.255.255.254

CLASS B: 172.16.0.1 – 172.31.255.254

CLASS C: 192.168.0.1 – 192.168.255.254

### ■ Maska podsieci

Podłączając modem xDSL lub odpowiednią kartę do amplitunera, wprowadź maskę podsieci podaną w dokumentacji dostarczonej przez dostawcę usług sieciowych. Normalnie maska ta ma wartość "255.255.255.0".



## ■ Brama standardowa

Podłączając do bramy sieciowej (router) wprowadź jego adres IP.

## ■ DNS

Wprowadź adres DNS wyszczególniony w dokumentacji dostarczonej przez dostawcę usług sieciowych.



- Jeżeli nie można uzyskać połączenia z Internetem, ponownie sprawdź podłączenia oraz ustawienia. (🔧 str. 84)
- Jeśli jednak nie posiadasz wiedzy na temat połączeń internetowych, skontaktuj się z ISP (Internet Service Provider) lub sklepem, w którym zakupiono komputer.

## Zarządzanie siecią

Umożliwia komunikację sieciową w trybie oczekiwania.

**Wył. w trybie gotowości** (Domyślne): W trybie oczekiwania funkcje sieciowe są zawieszane.

**Zawsze wł.:** W trybie oczekiwania funkcje sieciowe są aktywne. Urządzenie główne może być obsługiwane za pomocą kontrolera zgodnego z siecią.



- W przypadku korzystania z funkcji sterowania z sieci Web albo oprogramowania Marantz AVR Remote App lub HEOS App należy jednocześnie ustawić wartość ustawienia "Zarządzanie siecią" na "Zawsze wł."

### UWAGA

- W przypadku ustawienia opcji "Zarządzanie siecią" na "Zawsze wł.", zużycie energii w trybie oczekiwania jest większe.



## Przyjazna nazwa

Przyjazna nazwa jest nazwą amplitunera wyświetlaną w sieci. Parametr Przyjazna nazwa można zmienić stosownie do własnych preferencji.

### ■ Przyjazna nazwa

Wybierz przyjazną nazwę z listy.

W przypadku wyboru opcji "Inne" nazwę można zmienić stosownie do własnych preferencji.

Home Theater / Living Room / Family Room / Guest Room /  
Kitchen / Dining Room / Master Bedroom / Bedroom / Den /  
Office / Inne



- Można wprowadzić do 30 kanałów.
- Domyślną przyjazną nazwą przy pierwszym użyciu jest "Marantz CINEMA 30".

### ■ Domyślne

Przywraca standardowe nazwy, które były zmienione przez użytkownika.

## Diagnostyka

Służy do sprawdzania połączenia sieciowego.

### ■ Połączenie fizyczne

Sprawdza fizyczne połączenie portu sieci LAN.

OK

Błąd:

Kabel LAN nie jest podłączony. Sprawdź podłączenie.



- Podczas połączenia przez bezprzewodową sieć LAN, wyświetlone będzie "Połączenie Wi-Fi".

### ■ Dostęp routera

Sprawdza połączenie między urządzeniem i routerem.

OK

Błąd:

Niepowodzenie komunikacji z routerem. Sprawdź ustawienia routera.



## ■ Dostęp do internetu

Sprawdza, czy to urządzenie ma dostęp do Internetu (WAN).

OK

**Błąd:**

Nie można się połączyć z Internetem.  
Sprawdź środowisko połączenia internetowego lub ustawienia routera.

## AirPlay

Ustawienia dla technologii Apple AirPlay.

### ■ Nazwa AirPlay

Wyświetla nazwę identyfikującą to urządzenie na urządzeniach Apple.



- Jeśli zarejestrowałeś to urządzenie w aplikacji Apple Home, użyj aplikacji, aby zmienić nazwę.

### ■ AirPlay

Włącza/wyłącza Apple AirPlay.

**Włącz**

(Domyślne):

Włącza funkcję Apple AirPlay.

**Wył.:**

Wyłącza funkcję Apple AirPlay.



## Spotify Connect

Przełącza dostęp do Spotify Connect.

<b>Włącz</b> (Domyślne):	Włącza Spotify Connect.
<b>Wył.:</b>	Wyłącza Spotify Connect.

## Wi-Fi i Bluetooth

Włącza/Wyłącza radio Wi-Fi i Bluetooth.

### ■ Wi-Fi

Funkcja odtwarzania z Wi-Fi może zostać zatrzymana w celu uniknięcia szumów, które mogą wpływać na jakość dźwięku. Wykorzystanie przewodowego połączenia z siecią LAN w celu podłączenia urządzenia do sieci umożliwia odtwarzanie z wysoką jakością dźwięku.

<b>Włączony</b> (Domyślne):	Włącza funkcję Wi-Fi.
--------------------------------	-----------------------

<b>Wyłączony:</b>	Wyłącza funkcję Wi-Fi.
-------------------	------------------------

### ■ Bluetooth

Wyłączenie funkcji Bluetooth powoduje osłabienie źródła zakłóceń, które wpływają na jakość dźwięku, umożliwiając podwyższenie jakości jego odtwarzania.

<b>Włączony</b> (Domyślne):	Włącza funkcję Bluetooth.
--------------------------------	---------------------------

<b>Wyłączony:</b>	Wyłącza funkcję Bluetooth.
-------------------	----------------------------



# HEOS

Konto HEOS potrzebne jest do korzystania z obszaru Ulubione HEOS. Wyświetlane menu różni się w zależności od statusu Konto HEOS.

## Nie zalogowałeś się

Na ekranie telewizora jest wyświetlany kod QR.

Zeskanuj kod QR za pomocą urządzenia przenośnego i pobierz aplikację HEOS App.

Po utworzeniu lub zalogowaniu się na Konto HEOS w aplikacji HEOS App, możesz zapisywać i przywoływać swoje ulubione usługi transmisji strumieniowej muzyki z ekranu tego urządzenia. (👉 str. 125)

Szczegółowe informacje na temat aplikacji HEOS App zawiera punkt "Pobieranie aplikacji HEOS App" (👉 str. 111).



- Informacje dotyczące ustawień tego Konto HEOS na tym urządzeniu są synchronizowane z aplikacją HEOS App. Zmień ustawienia i wyloguj się ze swojego konta z poziomu aplikacji HEOS App.

## Już jesteś zalogowany/-a

### ■ Zalogowany jako

Wyświetlane jest aktualnie zalogowane Konto HEOS.



- Urządzenie automatycznie przeprowadza synchronizację w przypadku zmiany ustawień konta lub wylogowania się z poziomu aplikacji HEOS App. Aby przełączyć konto HEOS, odtwarzaj muzykę z aplikacji HEOS App po zalogowaniu się na konto, które chcesz zsynchronizować z tym urządzeniem. "Konto HEOS" przełączy się automatycznie.



# Ogólne

Wykonywanie innych ustawień.

## Język

Ustawa język, w jakim będzie wyświetlane menu na ekranie odbiornika TV.

**English / Deutsch / Français / Italiano / Español / Nederlands / Svenska / Русский / Polski**(Domyślne: English)



• “Język” można również ustawić za pomocą poniższej procedury. Jednak w trakcie wykonywania tych ustawień ekran menu nie będzie wyświetlany. Podczas wykonywania ustawień należy patrzeć na ekran.

1. Naciśnij i przytrzymaj jednocześnie **ZONE3 SOURCE** oraz **STATUS** w urządzeniu głównym przez co najmniej 3 sekundy.  
Na wyświetlaczu pojawi się informacja “\*4K/8K Format <Enhanced>”.
2. Naciśnij jeden raz kursor **Dół** na urządzeniu głównym.  
Na wyświetlaczu pojawi się informacja “\*Language <ENGLISH>”.
3. Użyj kursora **Lewo** lub kursora **Prawo** na urządzeniu głównym i ustaw język.
4. Aby zakończyć wprowadzanie ustawień, naciśnij przycisk **ENTER** na amplitunerze.

## ECO

Skonfiguruj ustawienia ECO Mode i trybu Auto Standby.

### Tryb ECO

Ten tryb może zmniejszyć pobór mocy i wytwarzanie ciepła tego urządzenia przy włączonym zasilaniu.

Odbywa się to poprzez redukcję zasilania do wzmacniacza mocy, przy jednoczesnej maksymalnej mocy wyjściowej.

## Instrukcja obsługi

Wyświetla adres URL i kod QR umożliwiające dostęp do internetowej instrukcji obsługi z urządzenia przenośnego.



**Włącz:**

Funkcja oszczędzania energii jest zawsze aktywna, niezależnie od głośności lub sygnału wejściowego.

Zapewnia to najlepszą równowagę pomiędzy oszczędnością energii a maksymalną mocą wyjściową:

W przypadku niskiego poziomu głośności aktywna jest funkcja oszczędzania energii. Jeśli zwiększysz poziom głośności, funkcja oszczędzania energii zostanie automatycznie wyłączona, aby móc cieszyć się maksymalną mocą wyjściową bez zniekształceń.

**Automatyczna**  
(Domyślne):

Jeśli głośność jest ustawiona na wysoki poziom, ale sygnał wejściowy nie będzie wykrywany przez ponad 2 minuty, ta jednostka włączy funkcję oszczędzania energii. Po ponownym wykryciu sygnału wejściowego lub zmianie źródła wejściowego ta jednostka automatycznie wyłączy ponownie funkcję oszczędzania energii na wysokich poziomach głośności.

**Wył.:**

Brak funkcji oszczędzania energii.



- Gdy jednostka przełącza się między różnymi stanami oszczędzania energii w "Tryb ECO: Automatyczna", możesz usłyszeć kliknięcie z wnętrza jednostki, jest to normalne.
- Jeśli odtwarzanie zostanie wstrzymane na ponad 2 minuty i zostanie wznowione z tego samego źródła przy tych wysokich poziomach głośności, może nastąpić krótkie opóźnienie przed przywróceniem maksymalnej mocy.
- "Tryb ECO" nie można ustawić w przypadku wybrania ustawienia "Przedwzmacniacz" (🔊 str. 220) dla opcji "Przypisanie wzmacniaczy" lub ustawienia impedancji głośników na 4 Ω/ohm (🔊 str. 42).



## ■ Auto On domyślny

Ustawianie trybu na ECO, gdy zasilanie jest włączone.

<b>Ostatnio używany</b> (Domyślne):	Tryb ECO zostanie ustawiony na ostatnio ustawiony tryb przed wyłączeniem zasilania.
<b>Włącz:</b>	Gdy zasilanie jest włączone, tryb będzie zawsze przełączony na Tryb ECO ustawiony na "Włącz".
<b>Automatyczna:</b>	Gdy zasilanie jest włączone, tryb będzie zawsze przełączony na Tryb ECO ustawiony na "Automatyczna".
<b>Wył.:</b>	Gdy zasilanie jest włączone, tryb będzie zawsze przełączony na Tryb ECO ustawiony na "Wył."

## ■ Wskazania na ekranie

Wyświetlanie zużycia energii przez urządzenie za pomocą miernika na ekranie telewizora.

<b>Zawsze wł.:</b>	Miernik jest zawsze wyświetlany na ekranie telewizora.
<b>Automatyczna</b> (Domyślne):	Miernik jest wyświetlany przy zmianie trybu lub głośność.
<b>Wył.:</b>	Miernik nie jest wyświetlany.



## ■ Auto wyłączenie

Ustawienie powoduje, że zasilanie urządzenia automatycznie przełącza się w tryb czuwania.

### □ MAIN ZONE

Ustawienie czasu automatycznego przełączenia w stan oczekiwania, gdy do urządzenia nie dochodzą żadne sygnały audio lub wideo. Zanim urządzenie przejdzie w tryb czuwania, na wyświetlaczu oraz na ekranie menu wyświetli się "Auto wyłączenie".

<b>60 min:</b>	Urządzenie przechodzi w tryb czuwania po 60 minutach.
<b>30 min:</b>	Urządzenie przechodzi w tryb czuwania po 30 minutach.
<b>15 min (Domyślne):</b>	Urządzenie przechodzi w tryb czuwania po 15 minutach.
<b>Wył.:</b>	Urządzenie nie przechodzi samoczynnie w tryb czuwania.

### □ ZONE2 / ZONE3

Jeśli przez ustawiony czas nie są wykonywane żadne operacje, zasilanie zostaje automatycznie wyłączone, nawet gdy jest odbierany sygnał audio lub wideo.

<b>8 godzin:</b>	Przełącza ZONE2/ZONE3 w stan czuwania po około 8 godzinach.
<b>4 godziny:</b>	Przełącza ZONE2/ZONE3 w stan czuwania po około 4 godzinach.
<b>2 godziny:</b>	Przełącza ZONE2/ZONE3 w stan czuwania po około 2 godzinach.
<b>Wył. (Domyślne):</b>	Nie przełącza automatycznie ZONE2/ZONE3 w stan czuwania.



## Nadajnik Bluetooth

Ustawia nadajnik Bluetooth tego urządzenia.

Ustaw w celu użycia słuchawki Bluetooth do słuchania dźwięku odtwarzanego w MAIN ZONE.

### Nadajnik

Włącza lub wyłącza nadajnik Bluetooth.

**Włącz:** Włącz funkcję nadajnika Bluetooth.

**Wył.**  
(Domyślne): Wyłącz funkcję nadajnika Bluetooth.

### Tryb wyjścia

Wybiera metodę wyjścia audio.

**Bluetooth + Głośniki**  
(Domyślne): Dźwięk jest wyprowadzany do słuchawek Bluetooth i głośników strefy głównej.

**Tylko Bluetooth:** Dźwięk jest wyprowadzany tylko do słuchawek Bluetooth.

### Podłączone urządzenie

Wyświetla urządzenie Bluetooth podłączone do tego urządzenia.

### Lista urządzeń

- Dostępne urządzenia są wyświetlane na liście po uruchomieniu trybu parowania w słuchawkach Bluetooth, które chcesz połączyć. Wybierz słuchawki Bluetooth z listy, aby je sparować.
- To urządzenie może jednocześnie sparować tylko jedną słuchawkę Bluetooth. Można zaprogramować maksymalnie 8 słuchawek Bluetooth. Przełączaj się między zarejestrowanymi urządzeniami z Listy urządzeń z poziomu menu ustawień "Nadajnik Bluetooth".
- Aby usunąć zapisane urządzenie Bluetooth z listy, użyj kursora Góra/Dół, aby je wybrać, a następnie naciśnij przycisk OPTION i wybierz "Zapomnij urządzenie".



- "Tryb wyjścia" można również ustawić z "Nadajnik Bluetooth" i menu opcji.
- Głośniki Bluetooth kompatybilne z profilem A2DP można podłączyć, wykonując te same czynności, co przy podłączeniu słuchawek Bluetooth.

#### UWAGA

- Nie można jednocześnie używać funkcji nadajnika Bluetooth i odbiornika Bluetooth. Ustawienia w tym menu nie są dostępne podczas słuchania muzyki na urządzeniu Bluetooth w dowolnej strefie.
- Nawet gdy "Nadajnik" jest ustawione na "Włącz", naciśnij Bluetooth na pilocie zdalnego sterowania, aby wybrać źródło "Bluetooth" i włączyć funkcję odbiornika Bluetooth. Aby słuchać muzyki zapisanej na urządzeniach Bluetooth takich jak smartfony na tym urządzeniu, naciśnij Bluetooth na pilocie zdalnego sterowania, aby przełączyć źródło sygnału na Bluetooth, a następnie ponownie podłącz urządzenie Bluetooth.
- Ustawienia menu dla nadajnika Bluetooth nie są dostępne, gdy urządzenie jest zgrupowane w aplikacji HEOS.



## Ustawienia ZONE2 / Ustawienia ZONE3

Ustala ustawienia dla odtwarzania dźwięku w ZONE2 i ZONE3.



- Wartości ustawione dla opcji "Ograniczenie głośności" i "Głośność po włączeniu" są wyświetlane zgodnie z ustawieniem określonym dla głośności "Skala".  
( str. 186)

### ■ Basy

Regulacja tonów niskich.

**-10 dB – +10 dB** (Domyślne: 0 dB)

### ■ Tony wysokie

Regulacja tonów wysokich.

**-10 dB – +10 dB** (Domyślne: 0 dB)

### ■ Filtr górnoprzepustowy

Wykonaj ustawienia dotyczące pasma niskich częstotliwości redukując zniekształcenia w basach.

**Włącz:** Niskie pasmo jest tłumione.

**Wył.**  
(Domyślne): Niskie pasmo nie jest tłumione.

### ■ Poziom w kanale L

Regulacja poziomu wyjściowego w kanale lewym.

**-12 dB – +12 dB** (Domyślne : 0 dB)

### ■ Poziom w kanale P

Regulacja poziomu wyjściowego w kanale prawym.

**-12 dB – +12 dB** (Domyślne : 0 dB)

### ■ Kanał

Ustaw odtwarzanie stereo lub mono.

**Stereo**  
(Domyślne): Odtwarzanie stereo.

**Mono:** Odtwarzanie mono.



## ■ HDMI Audio (tylko ZONE2)

Wybór formatu sygnału dźwięku do odtwarzania źródła HDMI w strefie ZONE2.

**Przepuszczanie**  
(Domyślne):

Sygnal dźwiękowy HDMI jest przekazywany za pomocą tego urządzenia do urządzenia w ZONE2.

**PCM:**

Sygnal audio HDMI podany do tego urządzenia jest przekształcany w sygnał PCM, który można wyprowadzić ze złączy ZONE2 PRE OUT lub z gniazd głośnikowych.\*

\* Kiedy to samo źródło wejściowe jest ustawione zarówno dla strefy MAIN ZONE, jak i ZONE2, dla dźwięku w strefie MAIN ZONE jest również używane PCM w ustawieniu 2-kanalowym. Jednak w przypadku niektórych urządzeń odtwarzających sygnał może nie być konwertowany do PCM za pomocą tego ustawienia.

## ■ Poziom głośności

Ustawianie wyjściowego poziomu głośności.

**Zmienny**  
(Domyślne):

Można ustawić głośność.

**1 – 98**  
**(-79 dB – 18 dB):**

Głośność jest ustalona na żądanym poziomie. Głośności nie można ustawić za pomocą pilota zdalnego sterowania.



- Wartość dB jest wyświetlana, kiedy ustawienie "Skala" ma wartość "-79.5 dB - 18.0 dB". (📖 str. 186)

## ■ Ograniczenie głośności

Ustawienie maksymalnego poziomu głośności.

**60 - 80 (-20 dB - 0 dB)**  
(Domyślne : 70 (-10 dB))

**Wył.:**

Maksymalny poziom głośności nie jest ustawiony.



- Można to ustawić, gdy "Poziom głośności" jest ustawiony na "Zmienny". (📖 str. 261)
- Wartość dB jest wyświetlana, kiedy ustawienie "Skala" ma wartość "-79.5 dB - 18.0 dB". (📖 str. 186)

## ■ Głośność po włączeniu

Ustawienie początkowego poziomu głośności po włączeniu zasilania.

**Ostatnio używany**  
(Domyślne):

Ustawia poziom głośności przy włączeniu zasilania na ostatnio używany poziom głośności.

**Wyciszenie:**

Ustawia poziom głośności przy włączeniu zasilania na wyciszenie.

**1 – 98**  
**(-79 dB – 18 dB):**

Ustawia określony poziom głośności przy włączeniu zasilania.



- Można to ustawić, gdy "Poziom głośności" jest ustawiony na "Zmienny". (📖 str. 261)
- Wartość dB jest wyświetlana, kiedy ustawienie "Skala" ma wartość "-79.5 dB - 18.0 dB". (📖 str. 186)



## ■ Poziom wyciszenia

Ustawienie poziomu tłumienia przy włączonym wyciszeniu.

**Pełny**  
(Domyślne): Ustawia poziom wyciszenia na pełne wyciszenie (brak dźwięku).

**-40 dB:** Ustawia o 40 dB niższy poziom wyciszenia od bieżącego poziomu głośności.

**-20 dB:** Ustawia o 20 dB niższy poziom wyciszenia od bieżącego poziomu głośności.

## Zmiana nazwy Zone

Zmiana wyświetlanej nazwy dla różnych stref zgodnie z potrzebami.

### MAIN ZONE / ZONE2 / ZONE3

**Domyślne:** Ustawienie domyślne jest przywracane dla edytowanej nazwy strefy.



- Można wprowadzić do 10 kanałów.



## Prosty wybór

Ustawia parametry i wyświetlaną nazwę "Prosty wybór".

### ■ Nazwa

Zmień Nazwa wyświetlaną na ekranie telewizora odpowiednio do preferencji.



- Można wprowadzić do 16 kanałów.

### ■ Źródło sygnału wejściowego/Głośność/Tryb dźwięku/Poziom kanału/Parametry Audyssey/M-DAX/Wyjście HDMI Video/Zawartość odtwarzania/Presety głośników/Wszystkie strefy stereo/TV Audio Sharing/Dirac Live

**Włączony**  
(Domyślne):

Bieżące ustawienia są rejestrowane po zarejestrowaniu Prosty wybór. Ponadto, po wywołaniu Prosty wybór, wywoływana jest zawartość zarejestrowanych ustawień.

**Wyłączony:**

Ustawienia nie są rejestrowane, gdy jest zarejestrowany Prosty wybór. Ponadto, po wywołaniu Prosty wybór, zawartość zarejestrowanych ustawień nie jest wywoływana.



- "Prosty wybór" można ustawić dla każdego parametru Prosty wybór.
- Gdy "Źródło sygnału wejściowego" jest "Wyłączony", informacje Video Select również nie są rejestrowane/wywoływane.



## Wyjście wyzwalań 1 / Wyjście wyzwalań 2 / Wyjście wyzwalań 3

Wybierz warunki włączenia wyjścia wyzwalań.

Więcej informacji o podłączeniu gniazd DC OUT można znaleźć w punkcie "Gniazda DC OUT" (🔗 str. 89).

### Ustawienia dla strefy (MAIN ZONE / ZONE2 / ZONE3)

Wyjście wyzwalające (Trigger out) uaktywniane jest przez połączenie z zasilaniem strefy ustawionej na "Włącz".

### Ustawienia dla źródła sygnału wejściowego

Wyzwalacz (Trigger out) włączy się, gdy wybrane jest źródło wyjściowe ustawione na "Włącz".

### Ustawienia dla wyjścia HDMI

Włącz wyjście wyzwalające, gdy zostanie wybrane wyjście HDMI ustawione na "Włącz".

<b>Włącz:</b>	Uaktywnione wyjście wyzwalające.
<b>Wył.:</b>	Wyjście wyzwalające nie jest w tym trybie uaktywnione.

## Panel przedni

Reguluje ustawienia wyświetlacza na przednim panelu.

### ■ Wyświetlanie

#### Jasność

Reguluje jasność wyświetlacza na panelu przednim tego urządzenia.

<b>Jasny</b> (Domyślne):	Ustawia maksymalną jasność wyświetlacza na przednim panelu.
<b>Ściemniony:</b>	Ustawia jasność wyświetlacza na przednim panelu na 50%.
<b>Ciemny:</b>	Ustawia jasność wyświetlacza na przednim panelu na 25%.
<b>Wygaszony:</b>	Wyłącza wyświetlacz na przednim panelu do czasu użycia elementów sterowania.



- Jasność wyświetlacza można również regulować za pomocą pokrętki DIMMER na amplitunerze.



## ❑ Wskaźnik kanału

Ustaw, czy do wskazywania kanału na wyświetlaczu ma być używany wyświetlacz sygnału wejściowego lub wyjściowego.

<b>Wejście:</b>	Używa wyświetlacza sygnału wejściowego do wskazywania kanału na wyświetlaczu.
<b>Wyjście</b> (Domyślne):	Używa wyświetlacza sygnału wyjściowego do wskazywania kanału na wyświetlaczu.

## ■ Podświetlenie

### ❑ Jasność

Reguluje jasność podświetlenia.

<b>Automatyczna</b> (Domyślne):	Używa tego samego ustawienia jasności, co wyświetlacze.
<b>Jasny:</b>	Ustawia maksymalną jasność podświetlenia.
<b>Ściemniony:</b>	Ustawia jasność podświetlenia na 50%.
<b>Ciemny:</b>	Ustawia jasność podświetlenia na 25%.
<b>Wygaszony:</b>	Wyłącza podświetlenie.



## Oprogramowanie

Sprawdza najnowsze informacje o oprogramowaniu dotyczące aktualizacji, aktualizuje oprogramowanie.

### ■ Sprawdź aktualizacje

Można sprawdzić, czy nie ma nowszej wersji oprogramowania wewnętrznego.

Oprogramowanie firmware można aktualizować, jeżeli dostępna jest aktualizacja oprogramowania firmware.

#### Aktualizuj teraz:

Wykonaj proces uaktualnienia. Po rozpoczęciu aktualizacji ekran menu zostanie wyłączony. Podczas aktualizacji na ekranie wyświetlany jest jej postęp.

#### Aktualizuj później:

Aktualizuj później.



- Urządzenie automatycznie ponawia próbę aktualizacji, jeśli aktualizacja nie powiedzie się. Jeśli wciąż nie można wykonać aktualizacji, na ekranie pojawi się wiadomość "Update Error". Więcej informacji o komunikatach o błędach aktualizacji, patrz "Rozwiązywanie problemów" – "Komunikaty o błędach aktualizacji". (📖 str. 298)  
Sprawdź warunki odpowiednio do komunikatu i ponów próbę aktualizacji.
- Menu nie można wybrać, gdy funkcję "Zezwól aktualizację" ustawiono w pozycji "Wyl.".

### ■ Auto-aktualizacja

Aktywuje funkcję Automatyczne aktualizacje, pozwalającą na automatyczne pobieranie i instalowanie aktualizacji, gdy urządzenie pozostaje w trybie czuwania.

#### ☐ Auto-aktualizacja

W trybie gotowości urządzenie automatycznie aktualizuje oprogramowanie firmware do najnowszej dostępnej wersji.

##### Włącz:

Włącza funkcję Automatyczne aktualizacje.

##### Wył.

(Domyślne):

Wyłącza funkcję Automatyczne aktualizacje.

#### ☐ Strefa czasowa

Zmień strefę czasową.

Ustaw strefę czasową właściwą dla miejsca, w którym przebywasz.



- Menu nie można wybrać, gdy funkcję "Zezwól aktualizację" ustawiono w pozycji "Wyl.".



## ■ Zezwól aktualizację

Włącz lub wyłącz aktualizacje dla tego urządzenia.

<b>Włącz</b> (Domyślne):	Pozwala na wykonywanie aktualizacji w urządzeniu.
<b>Wył.:</b>	Uniemożliwia wykonywanie aktualizacji w urządzeniu.



- Ustawienie to powoduje Niezgodności między urządzeniem a aplikacją HEOS App.

### Uwagi dotyczące użycia funkcji “Aktualizacja”

- W celu użycia tych funkcji niezbędne jest spełnienie wymagań systemowych oraz prawidłowe ustawienie parametrów dostępu do Internetu. (📖 str. 84)
- Nie wyłączaj zasilania, dopóki uaktualnienie nie zostanie zakończone.
- Do zakończenia procedury uaktualniania wymagana jest około 1 godzina.
- Po rozpoczęciu uaktualniania nie można normalnie używać urządzenia aż do ukończenia procesu. Może się również zdarzyć tak, że po ukończeniu procesu zresetowane zostaną parametry i nastawy urządzenia.
- W przypadku niepowodzenia aktualizacji naciśnij i przytrzymaj przycisk  na amplitunerze przez ponad 5 sekund lub odłącz i ponownie podłącz przewód zasilania. Po około 1 minucie na wyświetlaczu pojawi się komunikat “Please wait” i rozpocznie się aktualizacja. W przypadku powtarzania się błędu, sprawdź otoczenie sieciowe.



## Informacja

Wyświetl informacje o ustawieniach amplitunera, sygnałach wejściowych itp.

### ■ Audio

Wyświetl informacje audio dotyczące strefy głównej (MAIN ZONE).

<b>Tryb dźwięku:</b>	Wyświetla typ aktualnie ustawionego trybu dźwięku.
<b>Sygnał wejściowy:</b>	Wyświetla typ sygnału wejściowego.
<b>Format:</b>	Liczba kanałów sygnału wejściowego (obecność kanałów przednich, surround, LFE).
<b>Częst. próbkowania:</b>	Wyświetla częstotliwość próbkowania sygnału wejściowego.
<b>Przesunięcie:</b>	Pokazuje stopień normalizacji dialogów.
<b>Flaga:</b>	Wyświetlane po wprowadzeniu sygnałów zawierających tylny kanał dźwięku otaczającego. "MATRIX" wyświetlane jest przy sygnałach wejściowych DTS-ES Matrix, "DISCRETE" przy sygnałach DTS-ES Discrete.

### ■ Video

Wyświetl informacje dotyczące sygnałów wejściowych/wyjściowych HDMI oraz TV HDMI dla MAIN ZONE.

#### Info o sygn. HDMI

Rozdzielczość / HDR / Przestrzeń barwna / Głębina piksela / ALLM / QFT / FRL przepływ

#### TV 1 Info / TV 2 Info

Interfejs / HDR / Rozdzielczości / Rozszerzone funkcje / Max FRL przepływ



- A lub B może być wyświetlane na końcu rozkładu. A oznacza nieskompresowane wideo, a B oznacza skompresowane wideo.
- Więcej informacji na temat ALLM, QFT i FRL zawiera rozdział "Informacje dotyczące HDMI". (📖 str. 304)

### ■ ZONE

Prezentacja informacji o aktualnych ustawieniach.

<b>MAIN ZONE:</b>	Pokazuje informacje o ustawieniach dla strefy głównej. Wyświetlane informacje zależą od wybranego źródła sygnału.
<b>ZONE2/3:</b>	Pokazuje informacje o ustawieniach dla strefy ZONE2 i ZONE3.



## ■ Oprogramowanie

<b>Wersja:</b>	Wyświetla informacje o aktualnej wersji oprogramowania sprzętowego.
<b>DTS Wersja:</b>	Wyświetla bieżącą wersję DTS.

## ■ Powiadomienia

Wyświetla i ustawia powiadomienia.

Można też określić, czy należy wyświetlać powiadomienia w przypadku włączenia zasilania, czy też nie.

### Powiadomienia

<b>Włącz</b> (Domyślne):	Wyświetla powiadomienia.
<b>Wył.:</b>	Nie wyświetla powiadomień.



- Naciśnięcie INFO na pilocie powoduje wyświetlenie informacji, takich jak nazwa źródła wejściowego, głośność, nazwa trybu dźwięku, sygnały wejścia/wyjścia wideo i inne informacje. Wskaźnik FRL jest wyświetlany, gdy "Format Sygnału 4K/8K" ustawienie tego urządzenia jest "8K Wzmocniony", a podłączony telewizor obsługuje tryb transmisji FRL.

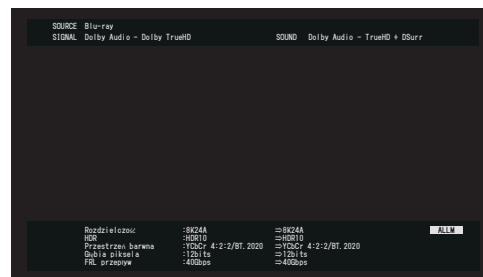

## Dane użytkownika

Aby pomóc nam w usprawnianiu naszych produktów i poprawie jakości obsługi, firma Marantz gromadzi anonimowe informacje dotyczące sposobu użytkowania urządzenia (takie jak najczęściej używane źródła wejściowe, tryby dźwięku i ustawienia głośników). Firma Marantz nigdy nie udostępnia zgromadzonych informacji innym firmom.

<b>Tak:</b>	Przesyłaj informacje dotyczące stanu działania urządzenia.
<b>Nie:</b>	Nie przysyłaj informacji dotyczących stanu działania urządzenia.

## Zapisz i załaduj

Zapisz i przywróć ustawienia urządzenia za pomocą pamięci USB.



- Używaj pamięci USB, która ma przynajmniej 128 MB wolnego miejsca i została sformatowana w systemie plików FAT32. Dane mogą nie zostać prawidłowo zapisane/załadowane do niektórych pamięci USB.
- Zapisanie/załadowanie danych może potrwać do 10 minut. Nie wyłączaj zasilania, dopóki proces nie zostanie zakończony.

### ■ Zapisywanie konfiguracji

Bieżące ustawienia urządzenia są przechowywane w pamięci USB.

Po prawidłowym zapisaniu ustawień na wyświetlaczu zostanie wyświetlony komunikat "Saved", a w pamięci USB zostanie utworzony plik "config.avr".



- Nie zmieniaj nazwy utworzonego pliku. Uniemożliwi to rozpoznanie pliku jako zawierającego ustawienia podczas ich przywracania.

### ■ Załaduj konfigurację

Ustawienia zapisane w pamięci USB zostaną przywrócone.

Po prawidłowym przywróceniu zapisanych ustawień na wyświetlaczu zostanie wyświetlony komunikat "Loaded" i urządzenie zostanie automatycznie uruchomione ponownie.



## Blokowanie ustawień

Chroni ustawienia przed przypadkową zmianą.

### ■ Zablokowane

<b>Włącz:</b>	Ochrona ustawień włączona.
<b>Wył.</b> (Domyślne):	Ochrona ustawień wyłączona.



- Chcąc skasować te ustawienia, ustaw parametr "Zablokowane" na "Wył."

#### UWAGA

- Jeśli parametr "Zablokowane" jest ustawiony na "Włącz", nie wyświetlane są żadne ustawienia oprócz "Blokowanie ustawień".

## Reset

Służy do przywracania ustawień do domyślnych wartości fabrycznych. Inicjowanie można wykonać w odniesieniu do wszystkich ustawień jednostki lub tylko ustawień sieci.

### ■ Wszystkie ustawienia

Wszystkie ustawienia zostały przywrócone do domyślnych wartości fabrycznych.

### ■ Ustawienia sieciowe

Tylko ustawienia sieci zostały przywrócone do domyślnych wartości fabrycznych.



- Przed przywróceniem ustawień domyślnych użyj funkcji "Zapisz i załaduj" z menu, aby zapisać i przywrócić szczegóły różnych ustawień skonfigurowanych w urządzeniu. (☞ str. 270)
- Operację "Reset" można przeprowadzić także za pomocą przycisku na głównym module. Szczegółowe informacje na temat resetowania wszystkich ustawień do wartości fabrycznych można znaleźć w "Przywracanie ustawień fabrycznych" (☞ str. 299), a więcej informacji na temat resetowania ustawień sieci do wartości fabrycznych można znaleźć w "Przywracanie ustawień sieciowych" (☞ str. 300).

#### UWAGA

- Nie odłączaj zasilania ani nie wyłączaj urządzenia w trakcie inicjowania ustawień sieci.



## Ustawianie podświetlenia pilota zdalnego sterowania



Przycisk podświetlenia

SETUP

Jasność wyświetlacza można wyłączyć za pomocą pokrętki na pilocie zdalnego sterowania.

- Podświetlenie jest włączone fabrycznie.

### Wyłączenie podświetlenia

- 1 **Naciśnij i przytrzymaj jednocześnie przycisk SETUP i przycisk światła, aż wskaźniki MAIN i Z2 na pilocie zaczną migać na zielono, a następnie zwolnij przyciski.**



- Funkcję podświetlenia można włączyć wykonując ponownie krok 1, gdy funkcja podświetlenia jest wyłączona.



## Określenie strefy, w jakiej pracuje pilot zdalnego sterowania

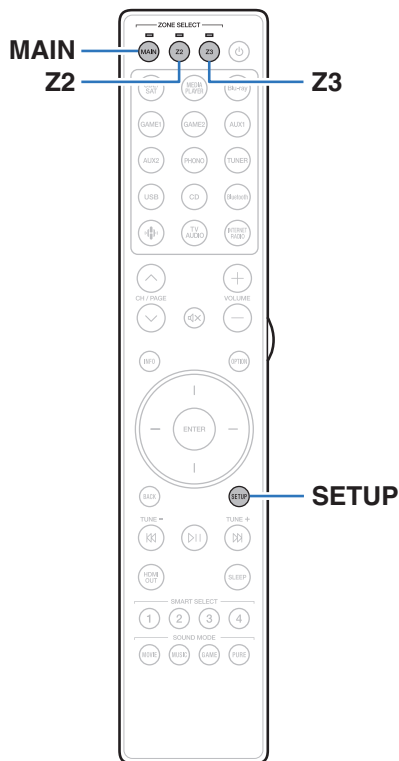

Aby zapobiec przypadkowemu, błędnemu użyciu, można ustawić strefę, dla której pilot zdalnego sterowania jest używany.

- 1** Naciśnij i przytrzymaj jednocześnie **MAIN**, **Z2** lub **Z3** i **SETUP**, aż wskaźniki **MAIN**, **Z2** i **Z3** zamigają na zielono.

<b>MAIN:</b>	Podczas używania MAIN ZONE
<b>Z2:</b>	Podczas używania MAIN ZONE i ZONE2
<b>Z3</b> (Domyślne):	Podczas używania pomieszczenia głównego (MAIN ZONE), ZONE2 i ZONE3



## ■ Spis treści

### Wskazówki

Nie chcę przez pomyłkę ustawić zbyt dużej głośności	275
Chcę, aby po włączeniu zasilania przywrócone zostało ostatnie ustawienie głośności	275
Chcę, aby podczas odtwarzania dźwięku subwoofer zawsze był używany	275
Chcę, aby głos ludzki w filmach był bardziej wyraźny	275
Chcę utrzymać wysoki poziom tonów niskich i wysokich podczas odtwarzania z niską głośnością	275
Chcę, aby w audycjach telewizyjnych i filmach poziom dźwięku był regulowany automatycznie	275
Chcę uzyskać optymalne parametry odtwarzania po zmianie konfiguracji/pozycji głośników lub zmianie głośników	276
Chcę połączyć wybrane źródło wideo z aktualnie wybraną muzyką	276
Chcę pomijać nieużywane źródła sygnałów	276
Chcę jednocześnie odtwarzać w domu, we wszystkich strefach tę samą muzykę	276
Chcę zminimalizować opóźnienie sygnałów wideo podczas korzystania z konsoli gier	276
Chcę używać zewnętrznego wzmacniacza mocy dla kanału przedniego w moim 13.1-kanałowym systemie głośników	276

### Rozwiązywanie problemów

Zasilanie nie włącza się/jest wyłączone	278
Nie można uruchomić funkcji za pomocą pilota zdalnego sterowania	279
Brak jakichkolwiek informacji na wyświetlaczu amplitunera	279
Brak dźwięku	280
Nie można uzyskaćżądanego brzmienia	281
Dźwięk jest przerywany lub występuje szum	285
Brak obrazu na ekranie telewizora	286
Ekran menu nie jest wyświetlany na ekranie telewizora	288
Kolor ekranu menu oraz treści operacji wyświetlany na telewizorze różni się od standardowego	288
Nie można odtwarzać z urządzenia AirPlay	289
Nie można odtwarzać z urządzenia pamięci masowej USB	290
Nie można odtwarzać z urządzenia Bluetooth	291
Nie można odtwarzać radia internetowego	293
Nie można odtwarzać plików muzycznych z komputera lub serwera NAS	294
Nie można odtwarzać różnych usług online	295
Nie działa funkcja Sterowanie HDMI	295
Brak dostępu do sieci bezprzewodowej LAN	296
Podczas korzystania z HDMI ZONE2 urządzenie nie działa prawidłowo	297
Komunikaty o błędach aktualizacji	298



## Wskazówki

### Nie chcę przez pomyłkę ustawić zbyt dużej głośności

- Ustaw górny limit głośności w opcji “Ograniczenie głośności”. Zapobiega to przypadkowemu nadmiernemu zwiększeniu głośności np. przez dzieci. Opcję tę można ustawić dla każdej strefy. (“Głośność” (🔊 str. 186), “Ograniczenie głośności” (🔊 str. 261))

### Chcę, aby po włączeniu zasilania przywrócone zostało ostatnie ustawienie głośności

- Po włączeniu zasilania, gdy zasilanie było ustawione na tryb czuwania, domyślnie przywracany jest ostatnio ustawiony poziom głośności. Aby użyć stałego poziomu głośności, ustaw opcję poziomu głośności po włączeniu zasilania w menu “Głośność po włączeniu”. Opcję tę można ustawić dla każdej strefy. (“Głośność” (🔊 str. 186), “Głośność po włączeniu” (🔊 str. 261))

### Chcę, aby podczas odtwarzania dźwięku subwoofer zawsze był używany

- W zależności od rodzaju sygnału wejściowego i trybu dźwięku subwoofer może nie być używany. W przypadku ustawienia parametru “Wyjście Subwoofera” na “LFE + Main”, subwoofer będzie zawsze odtwarzał dźwięk. (🔊 str. 238)

### Chcę, aby głos ludzki w filmach był bardziej wyraźny

- Wybierz ustawienie, które sprawia, że dialogi są łatwiejsze do usłyszenia w opcji menu “Uwypuklenie dialogów”. (🔊 str. 126)

### Chcę utrzymać wysoki poziom tonów niskich i wysokich podczas odtwarzania z niską głośnością

- Ustaw “Dynamic EQ” w menu na “Włącz”. Jest to ustawienie korygujące charakterystykę częstotliwości, polegające na zwiększeniu natężenia dźwięków niskich i wysokich podczas odtwarzania z niską głośnością. (🔊 str. 188)

### Chcę, aby w audycjach telewizyjnych i filmach poziom dźwięku był regulowany automatycznie

- Włącz opcję “Dynamic Volume”. Zmiany poziomu głośności (między scenami cichymi i głośnymi) w programach telewizyjnych lub w przypadku filmów są regulowane automatycznie dożądanego poziomu. (🔊 str. 189)



**Chcę uzyskać optymalne parametry odtwarzania po zmianie konfiguracji/pozycji głośników lub zmianie głośników**

- Przeprowadź Ustawienia Audyssey®. Ustawienia głośników zostaną dostosowane automatycznie do nowego środowiska odsłuchowego. (👉 str. 208)

**Chcę połączyć wybrane źródło wideo z aktualnie wybraną muzyką**

- Ustaw “Wybór video” w opcji menu na “Włącz”. Możesz połączyć aktualną muzykę z wybranym źródłem sygnału wideo z dekodera, odtwarzacza Blu-ray itp. w trakcie słuchania muzyki z CD, Phono, HEOS Music, USB lub Bluetooth. (👉 str. 131)

**Chcę pomijać nieużywane źródła sygnałów**

- Oznacz wybrane źródła sygnału jako nieużywane za pomocą opcji “Ukrycie źródeł”. Dzięki temu nieużywane źródła sygnału będą pomijane podczas korzystania z pokrętkła wyboru INPUT w tym urządzeniu. (👉 str. 206)

**Chcę jednocześnie odtwarzać w domu, we wszystkich strefach tę samą muzykę**

- Ustaw “Wszystkie strefy stereo” w opcji menu na “Start”. Muzykę można odtwarzać w innym pomieszczeniu (ZONE2/ZONE3) jednocześnie z odtwarzaniem w pomieszczeniu głównym (MAIN ZONE). (👉 str. 132)

**Chcę zminimalizować opóźnienie sygnałów wideo podczas korzystania z konsoli gier**

- Jeżeli dochodzi do opóźnienia między naciśnięciem przycisków kontrolera a wykonaniem odpowiedniej operacji, ustaw parametr “Tryb video” w menu na opcję “Gry”. (👉 str. 198)

**Chcę używać zewnętrznego wzmacniacza mocy dla kanału przedniego w moim 13.1-kanalowym systemie głośników**

- Zmień ustawienie “Połączenie” głośników przednich na “Tylko Pre-out”, aby podłączyć zewnętrzny wzmacniacz mocy dla kanałów przednich. (👉 str. 221)



## Rozwiązywanie problemów

---

W przypadku pojawienia się problemu, najpierw sprawdź poniższe elementy:

1. **Czy podłączenia są prawidłowe?**
2. **Czy urządzenie jest obsługiwane zgodnie z instrukcją?**
3. **Czy inne urządzenia towarzyszące działają prawidłowo?**



- Jeśli powyższe kroki 1 do 3 nie poprawią sytuacji, ponowne uruchomienie urządzenia może to zrobić. Przytrzymaj przycisk  urządzenia do momentu, aż "Restart" pojawi się na wyświetlaczu, albo odłącz i ponownie podłącz przewód zasilania urządzenia.

Jeżeli urządzenie nie funkcjonuje prawidłowo, sprawdź odpowiednie objawy wymienione w tym rozdziale.

Jeśli objawy nie pasują do któregośkolwiek z tu opisanych, skontaktuj się ze sprzedawcą, gdyż może to być spowodowane usterką jednostki. W takim przypadku, odłącz urządzenie od zasilania i skontaktuj się ze sprzedawcą.



## Zasilanie nie włącza się/jest wyłączone

### Zasilanie nie włącza się.

- Upewnij się, czy przewód zasilania jest prawidłowo podłączony do gniazda zasilania. (🔧 str. 90)

### Zasilanie wyłącza się automatycznie.

- Włączona jest funkcja wyłącznika czasowego. Włącz ponownie zasilanie. (🔧 str. 149)
- “Auto wyłączenie” jest ustawiony. Tryb “Auto wyłączenie” jest włączany, jeśli przez określony czas nie zostanie wykonana żadna operacja. Aby wyłączyć “Auto wyłączenie”, ustaw “Auto wyłączenie” w menu na “Wył.”. (🔧 str. 258)

### Zasilanie zostaje wyłączone, a wskaźnik obwodu zabezpieczającego miga na pomarańczowo mniej więcej co 2 sekundy.

- Układ zabezpieczający został uaktywniony z powodu wzrostu temperatury w urządzeniu. Wyłącz zasilanie, odczekaj około godziny aż urządzenie wystarczająco wystygnie, a następnie ponownie włącz zasilanie. (🔧 str. 330)
- Urządzenie to przenieś w miejsce o dobrej wentylacji.

### Zasilanie zostaje wyłączone, a wskaźnik obwodu zabezpieczającego miga na pomarańczowo mniej więcej co 0,5 sekundy.

- Sprawdź, czy odpowiednie głośniki są właściwie podłączone. Mogło dojść do zadziałania obwodu zabezpieczającego z powodu zwarcia przewodów głośnikowych ze sobą lub z panelem tylnym urządzenia. Po odłączeniu przewodu zasilania wykonaj odpowiednie czynności naprawcze, poprawiając połączenia. (🔧 str. 42)
- Zmniejsz głośność i włącz ponownie zasilanie. (🔧 str. 92)
- Problem w obwodach wzmacnienia amplitunera. Odłącz kabel zasilania i skontaktuj się z naszym centrum obsługi klienta.

### Zasilanie w tym urządzeniu nie wyłącza się po naciśnięciu przycisku operacyjnego Power. “ZONE2 On” lub “ZONE3 On” pojawia się na wyświetlaczu.

- Zasilanie w ZONE2 lub ZONE3 jest włączone. Aby wyłączyć zasilanie urządzenia (standby), należy nacisnąć przycisk ZONE2 ON/OFF albo przycisk ZONE3 ON/OFF na urządzeniu głównym lub nacisnąć przycisk POWER  po naciśnięciu przycisku Z2 lub Z3 na pilocie zdalnego sterowania.



## Nie można uruchomić funkcji za pomocą pilota zdalnego sterowania

### Nie można uruchomić funkcji za pomocą pilota zdalnego sterowania

- Baterie są zużyte. Wymień na nowe. (👉 str. 10)
- Używaj pilota z odległości nie większej niż 7 metrów od urządzenia i ustaw pilot pod kątem do 30° lub mniejszym. (👉 str. 10)
- Usuń przedmioty znajdujące się pomiędzy tym urządzeniem a pilotem zdalnego sterowania.
- Ułóż baterie prawidłowo wewnątrz pilota zgodnie z oznaczeniami ⊕ oraz ⊖. (👉 str. 10)
- Czujnik pilota zdalnego sterowania oświetlony jest silnym światłem (bezpośrednie światło słoneczne, lampa fluorescencyjna, itp.). Przesuń pilota w miejsce, gdzie nie będzie bezpośrednio oświetlony silnym światłem.
- Strefa docelowa obsługi nie odpowiada ustawieniom strefy na pilocie zdalnego sterowania. Naciśnij przycisk MAIN lub ZONE2, aby wybrać strefę działania pilota zdalnego sterowania. (👉 str. 176)
- W przypadku korzystania z urządzenia wideo 3D pilot zdalnego sterowania niniejszego urządzenia może nie działać poprawnie z powodu efektów komunikacji bezprzewodowej między urządzeniami (np. między telewizorem a okularami 3D). W takim przypadku należy zmienić orientację urządzeń wykorzystujących komunikację bezprzewodową 3D, aby nie zakłócała ona działania pilota zdalnego sterowania niniejszego urządzenia.

## Brak jakichkolwiek informacji na wyświetlaczu amplitunera

### Wyświetlacz jest wyłączony.

- Dla parametru “Wyświetlanie” - “Jasność” w menu wybierz opcję inną niż “Wygaszony”. (👉 str. 264)
- W trybie “Pure Direct” wyświetlacz jest wyłączony. (👉 str. 137)



## Brak dźwięku

### Z głośników nie wydobywa się żaden dźwięk.

- Sprawdź podłączenia wszystkich urządzeń. (🔍 str. 42)
- Wsuń do oporu przewody do zacisków.
- Sprawdź, czy złącza wejściowe i wyjściowe nie zostały podłączone odwrotnie.
- Sprawdź, czy kable nie są uszkodzone.
- Sprawdź, czy przewody głośnikowe są prawidłowo podłączone. Sprawdź, czy rdzenie przewodów mają dobry styk z elementami metalowymi zacisków głośnikowych. (🔍 str. 42)
- Popraw mocowanie kabli w zaciskach głośnikowych. Sprawdź, czy zaciski głośnikowe nie są obluźnione. (🔍 str. 42)
- Sprawdź, czy wybrano właściwe źródło dźwięku. (🔍 str. 92)
- Ustaw regulator głośności. (🔍 str. 93)
- Wyłącz tryb wyciszenia (mute). (🔍 str. 93)
- Sprawdź ustawienia złącza wejścia dźwięku cyfrowego. (🔍 str. 203)
- Sprawdź ustawienia wyjścia dźwięku cyfrowego na podłączonym urządzeniu. W niektórych urządzeniach wyjście dźwięku cyfrowego jest domyślnie wyłączone.
- Jeżeli do gniazda PHONES na urządzeniu głównym podłączone zostaną słuchawki, dźwięk nie będzie wyprowadzany przez gniazdo głośnikowe ani przez złącze PRE OUT.
- Dźwięk jest wyprowadzany do słuchawek Bluetooth, ale nie do głośników czy przedwzmacniaczy, gdy "Tryb wyjścia" jest ustawione na "Tylko Bluetooth". Zmień "Tryb wyjścia" na "Bluetooth + Głośniki", aby wyprowadzać dźwięk do słuchawek Bluetooth, głośników lub przedwzmacniaczy. (🔍 str. 259)

### Brak dźwięku w przypadku korzystania z połączenia DVI-D.

- Brak dźwięku po podłączeniu urządzenia wyposażonego w złącze DVI-D. Wykonaj oddzielne podłączenie dźwięku.

### Przy wybieraniu wejścia tunera nie ma dźwięku.

- To urządzenie nie ma wbudowanego tunera FM/AM. Podłącz tuner zewnętrzny do wejść TUNER.



## Nie można uzyskać żądanego brzmienia

### Nie można zwiększyć głośności.

- Zbyt niska nastawa głośności maksymalnej. Ustaw głośność maksymalną za pomocą opcji "Limitier" w menu. (🔍 str. 186)
- W zależności od formatu wejściowego dźwięku wykonywana jest korekta poziomu głośności dlatego głośność nie może przekroczyć limitu górnego.

### Słuchawki Bluetooth nie mają regulacji głośności, a głośność jest zbyt niska lub zbyt wysoka.

- Reguluj głośność zmieniając "Poziom" "Nadajnik Bluetooth" w menu opcji. (🔍 str. 103)

### Słuchawki Bluetooth mają funkcję regulacji głośności, ale głośność nadal jest zbyt niska lub zbyt wysoka.

- Reguluj głośność zmieniając "Poziom" "Nadajnik Bluetooth" w menu opcji. (🔍 str. 103)

### Brak dźwięku w przypadku korzystania z połączenia HDMI.

- Sprawdź podłączenia HDMI. (🔍 str. 75)
- Wyprowadzając przez głośniki sygnał HDMI audio, ustaw "Wyjście HDMI Audio" w menu na "AVR". Aby odtwarzać sygnał z telewizora, wybierz opcję "TV". (🔍 str. 193)
- W przypadku korzystania z funkcji Sterowanie HDMI należy sprawdzić, czy wyjście audio w telewizorze jest ustawione na wzmacniacz AV. (🔍 str. 148)

### Gdy podłączony jest telewizor kompatybilny z funkcją eARC, dźwięk z telewizora nie płynie z głośnika podłączonego do tego urządzenia.

- W zależności od używanego telewizora kompatybilnego z funkcją eARC wymagane mogą być ustawienia funkcji eARC. Jeżeli telewizor wyposażony jest w tę funkcję, należy upewnić się, że funkcja eARC jest włączona. Aby uzyskać więcej informacji, zapoznaj się z instrukcją obsługi swojego telewizora.
- Upewnij się, że źródłem sygnału wejściowego tego urządzenia jest "TV Audio".
- Funkcja eARC nie działa, gdy terminal wejściowy HDMI jest ustawiony na "TV Audio" jako źródło sygnału wejściowego. Aby włączyć funkcję eARC, należy usunąć ustawienie terminala wejściowego HDMI, a następnie ponownie uruchomić urządzenie i odbiornik telewizyjny. (🔍 str. 204)



**Z jednego z głośników nie wydobywa się żaden dźwięk.**

- Sprawdź, czy kable głośnikowe są prawidłowo podłączone.
- Sprawdź, czy dla tego głośnika wybrano opcję inną niż "Nie" w menu "Układ głośników". (🔧 str. 219)
- Sprawdź w menu ustawienia opcji "Przypisanie wzmacniaczy". (🔧 str. 219)
- Gdy wybrano tryb dźwięku "Stereo", dźwięk jest odtwarzany tylko z głośników przednich i subwoofera.
- Sygnał audio nie jest wyprowadzany z tylnego głośnika surround, jeżeli "Wirtualizer Głośnikowy" jest ustawione na "Włącz", kiedy "Układ głośników" - "Tył Surround" jest ustawiony w menu na "1 głośnik". (🔧 str. 180)
- Gdy "Układ głośników" - "Tył Surround" jest ustawione na "2 głośniki", "Układ głośników" - "Centralny" jest ustawione na "Tak", oraz gdy tryb dźwięku jest ustawiony na "IMAX DTS", dźwięk surround jest odtwarzany z tylnego głośnika surround. Dźwięk nie płynie z głośnika surround. (🔧 str. 221)

**Z subwoofer nie dochodzi dźwięk.**

- Sprawdź podłączenia subwoofer.
- Włącz zasilanie subwoofer.
- Ustaw "Układ głośników" - "Subwoofery" w menu na "1 głośnik", "2 głośniki", "3 głośniki" lub "4 głośniki". (🔧 str. 228)
- Gdy dla "Odcięcie" - "Frontowe" w menu wybrano ustawienie "Pełny zakres", w zależności od sygnału wejściowego i trybu dźwięku, subwoofer może nie odtwarzać żadnego dźwięku. (🔧 str. 236)
- Jeśli w sygnale wejściowym brak sygnału dla subwoofera (LFE), subwoofer może nie odtwarzać dźwięku. (🔧 str. 238)
- Aby subwoofer był zawsze używany, należy ustawić "Wyjście Subwoofera" na "LFE + Main". (🔧 str. 238)

**Dźwięk zapisany w DTS nie jest wyprowadzany.**

- Sprawdź czy ustawienie wyjścia dźwięku cyfrowego na podłączonym urządzeniu to "DTS".



**Dolby Atmos, Dolby TrueHD, DTS-HD, Dolby Digital Plus sygnał audio nie jest wyprowadzany.**

- Wykonaj podłączenia HDMI. (👉 str. 78)
- Sprawdź ustawienia wyjścia dźwięku cyfrowego na podłączonym urządzeniu. W niektórych urządzeniach domyślnie ustawiana jest opcja "PCM".

**Tryb DTS Neural:X nie może być wybrany.**

- Nie można wybrać DTS Neural:X w przypadku korzystania ze słuchawek.

**Tryb Dolby Surround nie może być wybrany.**

- Nie można wybrać Dolby Surround w przypadku korzystania ze słuchawek.

**IMAX DTS:X nie może zostać wybrany.**

- Nie można wybrać IMAX DTS:X ani IMAX DTS ale można wybrać DTS:X oraz DTS, gdy używane są słuchawki.

**Nie można wybrać innych trybów dźwięku, niż "Stereo" lub "Direct".**

- Można wybrać tylko "Stereo" lub "Direct" dla trybu dźwięku, jeśli zostały doprowadzone sygnały Headphone:X.

**Nie można ustawić Audyssey MultEQ® XT32, Audyssey Dynamic EQ®, Audyssey Dynamic Volume® oraz Audyssey LFC™.**

- Nie można ich wybrać jeśli nie przeprowadzono Ustawienia Audyssey®. (👉 str. 208)
- Przełącz na tryb dźwięku inny niż tryb "Direct" lub "Pure Direct". (👉 str. 136)
- Opcje Audyssey Dynamic EQ®, Audyssey Dynamic Volume® i Audyssey LFC™ nie mogą zostać wybrane, jeżeli tryb dźwięku to "DTS Virtual:X" lub tryb dźwięku, który ma w nazwie "+ Virtual:X".
- Opcji tej nie można wybrać w przypadku korzystania ze słuchawek.



**Dirac Live nie może być wybrany.**

- Nie można wybrać, jeśli nie przeprowadzono Dirac Live Room Correction. “Dirac Live Ustawienia” (🔍 str. 245)
- Opcji tej nie można wybrać w przypadku korzystania ze słuchawek.
- Dirac Live nie może zostać użyte, kiedy “Układ głośników” ma inne ustawienia niż używane w czasie przeprowadzania Dirac Live Room Correction.

**“M-DAX” nie może zostać wybrany.**

- Upewnij się, że doprowadzony został sygnał analogowy lub PCM (częstotliwość próbkowania = 44,1/48 kHz). W celu odtwarzania sygnałów wielokanałowych, takich jak Dolby Digital lub DTS surround, funkcja “M-DAX” nie może być użyta. (🔍 str. 185)
- Przełącz na tryb dźwięku inny niż tryb “Direct” lub “Pure Direct”. (🔍 str. 136)

**Brak dźwięku z PRE OUT lub głośników dla ZONE2/ZONE3.**

- W strefie ZONE2/ZONE3 dźwięk może być odtwarzany, gdy sygnały wejściowe ze złączy cyfrowych (OPTICAL/COAXIAL) są w formacie 2-kanałowym PCM.
- W ZONE2 dźwięk może być odtwarzany, gdy sygnały wejściowe ze złącza HDMI są w formacie 2-kanałowym PCM. Aby odtwarzać dźwięk w strefie ZONE2 niezależnie od formatu sygnału wejściowego, ustaw “HDMI Audio” w menu na “PCM”. W zależności od odtwarzającego urządzenia, dźwięk może nie być odtwarzany nawet po wybraniu tego ustawienia. W takim przypadku, ustaw format dźwięku “PCM (2ch)” w urządzeniu odtwarzającym. (🔍 str. 261)
- Podczas słuchania dźwięku z urządzenia Bluetooth w ZONE2/ZONE3, należy usunąć wszystkie przeszkody między urządzeniem Bluetooth i tym urządzeniem, oraz używać go w zasięgu około 30 m.

**Ustawienia trybu dźwięku nie są dostępne podczas korzystania ze słuchawek Bluetooth. Ustawienia menu audio również nie są dostępne.**

- To urządzenie nie może zmienić trybu dźwięku ani ustawić menu audio dla wyjścia audio do słuchawek Bluetooth.



## Dźwięk jest przerywany lub występuje szum

**Podczas odtwarzania dźwięku z radia internetowego lub urządzenia USB jest on od czasu do czasu przerywany.**

- Do przerw w odtwarzaniu może dochodzić na skutek niskiej szybkości transferu urządzenia USB.
- Prędkość komunikacji sieciowej jest niska lub stacja radiowa jest mocno obciążona.

**Podczas rozmowy telefonicznej za pośrednictwem urządzenia iPhone występują zakłócenia dźwięku odtwarzanego przez niniejsze urządzenie.**

- Podczas rozmowy należy zachować odległość przynajmniej 20 cm pomiędzy urządzeniem iPhone a niniejszym urządzeniem.

**Dźwięki wydają się być zniekształcone.**

- Zmniejsz głośność. (🔊 str. 93)
- Ustaw "Wyt." na "Tryb ECO". Gdy "Tryb ECO" jest ustawiony na "Włącz" lub "Automatyczna", dźwięk może być zniekształcony przy wysokim poziomie głośności odtwarzania. (🔊 str. 255)

**Przerwy w odtwarzaniu dźwięku podczas korzystania z połączenia Wi-Fi.**

- Pasma częstotliwości wykorzystywane przez bezprzewodową sieć LAN jest także wykorzystywane przez kuchenki mikrofalowe, telefony bezprzewodowe, bezprzewodowe kontrolery gier i inne urządzenia bezprzewodowej sieci LAN. Korzystanie z takich urządzeń w tym samym czasie, co z tego urządzenia, może powodować przerwy w odtwarzaniu dźwięku z powodu zakłóceń elektronicznych. Przerwom w odtwarzaniu dźwięku można zapobiegać, stosując następujące metody. (🔊 str. 84)
  - Umieść urządzenia powodujące zakłócenia z dala od tego urządzenia.
  - Wyłącz zasilanie urządzeń powodujących zakłócenia.
  - Zmień ustawienia kanału routera, na którym jest połączone to urządzenie. (Szczegółowe informacje na temat zmiany kanału zawiera instrukcja obsługi routera bezprzewodowego).
  - Wykorzystaj przewodowe połączenie z siecią LAN.
- W zależności od środowiska bezprzewodowej sieci LAN dźwięk odtwarzania może być przerywany szczególnie podczas odtwarzania dużych plików muzycznych. W taki razie należy użyć przewodowej sieci LAN. (🔊 str. 247)



## Brak obrazu na ekranie telewizora

### Brak obrazu.

- Sprawdź podłączenia wszystkich urządzeń. (🔍 str. 75)
- Wsuń do oporu przewody do zacisków.
- Sprawdź, czy złącza wejściowe i wyjściowe nie zostały podłączone odwrotnie.
- Sprawdź, czy kable nie są uszkodzone.
- Dopasuj ustawienia wejść do złącza wejściowego telewizora podłączonego do amplitunera. (🔍 str. 203)
- Sprawdź, czy wybrano właściwe źródło dźwięku. (🔍 str. 92)
- Sprawdź ustawienia złącza wejścia wideo. (🔍 str. 203)
- Sprawdź, czy rozdzielczość odtwarzacza odpowiada rozdzielczości telewizora. (🔍 str. 268)
- Upewnij się, że odbiornik TV jest zgodny z zabezpieczeniami przed kopiowaniem (HDCP). Jeżeli podłączone urządzenie nie jest zgodne z HDCP, sygnał video nie będzie wyprowadzany prawidłowo. (🔍 str. 305)
- Aby odtwarzać treści, do których prawa autorskie są chronione przez HDCP 2.2 lub HDCP 2.3, należy używać odtwarzacza i telewizora kompatybilnego z obsługą HDCP 2.2 lub HDCP 2.3.
- Aby odtwarzać sygnał wideo 4K, należy użyć "High Speed HDMI Cable" lub "High Speed HDMI Cable with Ethernet". W celu uzyskania wyższej wierności w przypadku sygnału wideo 4K, zaleca się używanie "Premium High Speed HDMI Cables" lub "Premium High Speed HDMI Cables with Ethernet" opatrzonych etykietą HDMI Premium Certified Cable na opakowaniu produktu.
- Użyj certyfikatu "Ultra High Speed HDMI cable", aby cieszyć się wideo 8K lub 4K 120 Hz. W przypadku użycia innego kabla HDMI, obraz wideo może nie być wyświetlany lub mogą wystąpić inne problemy.

### Na telewizorze podłączonym przez złącze DVI-D brak obrazu.

- W przypadku urządzeń podłączonych przez złącze DVI-D, w niektórych kombinacjach urządzeń mogą one nie pracować prawidłowo z powodu wbudowanego zabezpieczenia przed kopiowaniem materiałów chronionych prawem autorskim (HDCP). (🔍 str. 305)



**Gdy wyświetlane jest menu, brak obrazu wideo na ekranie telewizora.**

- Odtwarzany film nie pojawi się w tle menu, gdy menu jest w trakcie używania.

**Podczas korzystania z HDMI ZONE2, wyjście wideo w strefie MAIN ZONE jest przerwane.**

- Gdy w strefie ZONE2 jest stosowane to samo źródło wybrane dla MAIN ZONE i ZONE2, odtwarzanie wideo w strefie MAIN ZONE może być przerwane.



## Ekran menu nie jest wyświetlany na ekranie telewizora

**Ekran menu lub ekran informacji o stanie nie jest wyświetlany na ekranie telewizora.**

- Informacje o stanie nie pojawiają się na ekranie telewizora, kiedy są odtwarzane następujące sygnały wideo.
  - Niektóre obrazy zawartości wideo 3D
  - Obrazy o komputerowej rozdzielczości (na przykład: VGA)
  - Wideo o rozdzielczości innej niż 16:9 lub 4:3
  - Niektóre sygnały HDR
  - Niektóre gry
  - Skompresowane wideo
- Podczas konwertowania wideo 2D na wideo 3D w telewizorze, ekran menu lub ekran informacji o statusie nie jest prawidłowo wyświetlany. (🔍 str. 269)
- W trybie odtwarzania PURE DIRECT, ekran menu lub informacje o statusie nie są wyświetlane. Przełącz na tryb dźwięku inny niż tryb PURE DIRECT. (🔍 str. 135)

## Kolor ekranu menu oraz treści operacji wyświetlany na telewizorze różni się od standardowego

**Kolor ekranu menu oraz treści operacji wyświetlany na telewizorze jest inny.**

- Przeprowadzanie operacji na tym module podczas odtwarzania sygnału Dolby Vision może spowodować zmiany wyświetlanego koloru ekranu menu oraz treści operacji. Jest to cecha sygnału Dolby Vision, a nie nieprawidłowe działanie.



## Nie można odtwarzać z urządzenia AirPlay

### Ikona AirPlay nie jest wyświetlana w iTunes, urządzeniu iPhone/iPod touch/iPad.

- Amplituner oraz komputer albo iPhone/iPod touch/iPad nie są podłączone do tej samej sieci (LAN). Podłącz je do tej samej sieci LAN co amplituner. (🔧 str. 84)
- Oprogramowanie wewnętrzne (firmware) iTunes / iPhone / iPod touch / iPad nie jest zgodne z funkcją AirPlay. Zaktualizuj oprogramowanie wewnętrzne do najnowszej wersji.

### Sygnal audio nie jest wprowadzany.

- Głośność iTunes / iPhone / iPod touch / iPad jest ustawiona na poziom minimalny. Głośność iTunes / iPhone / iPod touch / iPad jest powiązana z ustawieniem głośności amplitunera. Ustaw odpowiedni poziom dźwięku.
- Nie włączono odtwarzania AirPlay lub nie wybrano amplitunera. Kliknij ikonę AirPlay w iTunes lub urządzeniu / iPhone / iPod touch / iPad i wybierz amplituner. (🔧 str. 121)

### Podczas odtwarzania AirPlay na urządzeniu iPhone / iPod touch / iPad dźwięk jest przerywany.

- Zamknij aplikacje uruchomione w tle na iPhone/iPod touch/iPad, a następnie uruchom ponownie za pomocą AirPlay.
- Pewne czynniki zewnętrzne mogą zakłócać komunikację bezprzewodową. Zmodyfikuj środowisko sieciowe za pomocą odpowiednich środków zaradczych, takich jak skrócenie odległości od bezprzewodowego punktu dostępu LAN.

### Nie można uruchomić funkcji odtwarzania iTunes za pomocą pilota zdalnego sterowania.

- Włącz w iTunes ustawienie "Pozwól na sterowanie głośnością iTunes z głośników bezprzewodowych". Po wykonaniu tej czynności możesz uruchamiać odtwarzanie, wstrzymywać odtwarzanie i zmieniać utwory za pomocą pilota zdalnego sterowania.



## Nie można odtwarzać z urządzeń pamięci masowej USB

### **Pamięć USB nie jest rozpoznawana.**

- Odłącz i ponownie podłącz urządzenie pamięci masowej USB. (🔍 str. 83)
- Obsługiwane są urządzenia pamięci USB zgodne z klasą pamięci masowej.
- Amplituner nie obsługuje połączenia za pomocą koncentratora USB. Podłącz pamięć USB bezpośrednio do portu USB.
- Pamięć USB musi być sformatowana w formacie FAT32 lub NTFS.
- Nie gwarantuje się działania wszystkich urządzeń pamięci USB. Niektóre urządzenia pamięci USB nie są rozpoznawane. W przypadku korzystania z zewnętrznego dysku twardego USB, wymagającego zasilania przez zasilacz sieciowy, należy korzystać z zasilacza dołączonego do dysku.

### **Nie są wyświetlane pliki znajdujące się w urządzeniu pamięci USB.**

- Nie są wyświetlane pliki w formacie nieobsługiwanym przez amplituner. (🔍 str. 94)
- Urządzenie może wyświetlać pliki maksymalnie w ośmiu warstwach folderów. Dla każdej warstwy może być wyświetlone maksymalnie 5000 plików (folderów). W razie potrzeby zmień strukturę plików w urządzeniu pamięci USB.
- Jeśli na urządzeniu pamięci USB znajduje się kilka partycji, wyświetlane są wyłącznie pliki z pierwszej partycji.

### **Urządzenia iOS oraz Android nie są rozpoznawane.**

- Port USB tego urządzenia nie obsługuje odtwarzania z urządzeń iOS oraz Android.

### **Pliki zapisane w pamięci USB nie mogą być odtwarzane.**

- Format pliku nie jest obsługiwany przez amplituner. Sprawdź, jakie formaty plików są obsługiwane przez amplituner. (🔍 str. 308)
- Próbujesz odtworzyć plik z zabezpieczeniem autorskim. Pliki z zabezpieczeniem autorskim nie będą odtwarzane w tym urządzeniu.
- Odtwarzanie może nie być możliwe, jeśli wielkość pliku Album Art przekracza 2 MB.



## Nie można odtwarzać z urządzenia Bluetooth

### Do urządzenia nie można podłączyć urządzeń Bluetooth.

- Funkcja Bluetooth na urządzeniu Bluetooth nie została włączona. Aby włączyć funkcję Bluetooth, patrz instrukcja obsługi urządzenia Bluetooth.
- Przybliż urządzenie Bluetooth do tego urządzenia.
- Urządzenie Bluetooth nie może połączyć się z tym urządzeniem, jeśli nie jest zgodne z profilem A2DP.
- Wyłącz i ponownie włącz zasilanie urządzenia Bluetooth, a następnie spróbuj ponownie.

### Nie można podłączyć smartfonów lub innych urządzeń Bluetooth.

- Nie można podłączyć smartfonów lub innych urządzeń Bluetooth gdy "Nadajnik" ustawione jest na "Włącz". Naciśnij Bluetooth na pilocie, aby przełączyć źródło wejściowe na Bluetooth, a następnie podłącz urządzenie. (📖 str. 259)

### Nie można podłączyć słuchawek Bluetooth.

- Przybliż słuchawki Bluetooth do tego urządzenia.
- Wyłącz i ponownie włącz zasilanie słuchawek Bluetooth, a następnie spróbuj ponownie.
- Przejdź do "Ogólne" - "Nadajnik Bluetooth", i ustaw "Nadajnik" na "Włącz" w menu. (📖 str. 259)
- Upewnij się, że urządzenie to nie jest już podłączone do innej pary słuchawek Bluetooth. Sprawdź aktualnie podłączone słuchawki Bluetooth, naciskając INFO na pilocie lub przycisk STATUS na urządzeniu. Odłącz podłączone słuchawki Bluetooth przed podłączeniem tych, których chcesz użyć.
- Nie można podłączyć słuchawek Bluetooth, jeśli Bluetooth jest używany jako źródło sygnału w dowolnej strefie.
- Nie można podłączyć słuchawek Bluetooth, jeżeli urządzenie jest zgrupowane w aplikacji HEOS. Usuń to urządzenie z grupy, aby umożliwić podłączenie słuchawek Bluetooth.
- Słuchawki Bluetooth nie mogą połączyć się z tym urządzeniem, jeśli nie są zgodne z profilem A2DP.
- Połączenie i działanie nie są gwarantowane dla wszystkich urządzeń z obsługą Bluetooth.
- To urządzenie można podłączyć tylko z jednego zestawu słuchawkowego Bluetooth na raz. Można zaprogramować maksymalnie 8 słuchawek Bluetooth. Można przełączać pomiędzy zarejestrowanymi urządzeniami od "Lista urządzeń" w "Nadajnik Bluetooth" menu. (📖 str. 259)



**Dźwięk jest obcięty.**

- Przybliż urządzenie Bluetooth do tego urządzenia.
- Usuń przeszkodę pomiędzy tym urządzeniem a urządzeniem Bluetooth.
- Aby uniknąć zakłóceń elektromagnetycznych, należy umieścić to urządzenie z dala od kuchenek mikrofalowych, urządzeń sieci bezprzewodowej LAN i innych urządzeń Bluetooth.
- Odłącz i ponownie podłącz urządzenie Bluetooth.

**Dźwięk jest ucięty lub występują zakłócenia podczas korzystania ze słuchawek Bluetooth.**

- Przybliż słuchawki Bluetooth do tego urządzenia.
- Usuń przeszkodę pomiędzy tym urządzeniem a słuchawkami Bluetooth.
- Odłącz i ponownie podłącz słuchawki Bluetooth.
- Aby uniknąć zakłóceń elektromagnetycznych, należy umieścić to urządzenie z dala od kuchenek mikrofalowych, urządzeń sieci bezprzewodowej LAN i innych urządzeń Bluetooth.
- Zalecamy korzystanie z przewodowej sieci LAN do połączenia tego urządzenia i innych urządzeń.
- Bluetooth przesyła w paśmie 2,4 GHz, co może zakłócać transmisję Wi-Fi w tym paśmie. Podłącz to urządzenie i inne urządzenia do sieci Wi-Fi w paśmie 5 GHz, jeśli są dostępne w routerze Wi-Fi.

**Dźwięk w słuchawkach Bluetooth jest opóźniony.**

- To urządzenie nie może regulować opóźnienia dźwięku w słuchawkach Bluetooth.



## Nie można odtwarzać radia internetowego

### Lista nadających stacji radiowych nie jest wyświetlana.

- Przewód LAN nie został prawidłowo podłączony lub nastąpiło odłączenie od sieci. Sprawdź status podłączenia. (👉 str. 84)
- Uruchom tryb diagnostyki połączenia sieciowego.

### Nie można odtwarzać radia internetowego.

- Format radia internetowego nie jest obsługiwany przez amplituner. Urządzenie może odtwarzać takie formaty jak MP3, WMA oraz AAC. (👉 str. 311)
- W routerze włączona jest funkcja zapory. Sprawdź ustawienia zapory.
- Niewłaściwie ustawiono adres IP. (👉 str. 249)
- Sprawdź, czy router jest włączony.
- Aby uzyskać adres IP automatycznie, włącz funkcję serwera DHCP na routerze. Ustaw również funkcję DHCP w amplitunerze na "Włącz". (👉 str. 249)
- Aby ręcznie skonfigurować adres IP, ustaw w urządzeniu adres IP. (👉 str. 249)
- Niektóre rozgłośnie radiowe mają przerwy w nadawaniu. W takim przypadku brak dźwięku. Odczekaj chwilę i wybierz tę samą stację lub wybierz inną stację radiową. (👉 str. 106)
- Wybrana stacja radiowa nie działa. Wybierz działającą stację radiową.

### Nie można połączyć się ulubioną stacją radiową.

- Stacja radiowa aktualnie nie działa. Zaprogramuj działające stacje radiowe.



## Nie można odtwarzać plików muzycznych z komputera lub serwera NAS

### Nie można odtwarzać plików zapisanych w komputerze.

- Pliki zapisane zostały w formacie nie obsługiwanym przez ten system. Zarejestruj plik w odpowiednim formacie. (👉 str. 310)
- Pliki z zabezpieczeniem autorskim nie będą odtwarzane w tym urządzeniu.
- Port USB nie może być użyty do połączenia z komputerem.
- Ustawienia udostępniania mediów na serwerze lub NAS nie aktywują tej jednostki. Zmień ustawienia w celu uruchomienia tej jednostki. Szczegółowe informacje można znaleźć w instrukcji obsługi dostarczonej z serwerem lub urządzeniem NAS.

### Nie znaleziono serwera lub nie ma możliwości połączenia z serwerem.

- Zadziałało oprogramowanie zaporowe (firewall) w komputerze lub routerze. Sprawdź ustawienia (firewall) w komputerze lub routerze.
- Komputer nie został włączony. Włącz zasilanie.
- Serwer nie działa. Uaktywnij serwer.
- Niepoprawny adres IP urządzenia. Sprawdź adres IP urządzenia. (👉 str. 246)

### Nie można odtwarzać plików muzycznych z komputera.

- Nawet w przypadku podłączenia komputera do portu USB amplitunera nie można odtwarzać plików muzycznych z komputera. Podłącz komputer lub do amplitunera poprzez sieć LAN. (👉 str. 84)

### Nie są wyświetlane pliki z komputera lub serwera NAS.

- Nie są wyświetlane pliki w formacie nieobsługiwanym przez amplituner. (👉 str. 310)

### Nie można odtwarzać plików muzycznych przechowywanych na urządzeniu NAS.

- Jeżeli używane urządzenie NAS jest zgodne ze standardem DLNA, włącz funkcję serwera DLNA w ustawieniach urządzenia NAS.
- Jeżeli używane urządzenie NAS nie jest zgodne ze standardem DLNA, użyj komputera do odtwarzania muzyki. Skonfiguruj funkcję udostępniania multimediów w programie Windows Media Player i dodaj urządzenie NAS do wybranego folderu odtwarzania.
- Jeżeli połączenie jest zastrzeżone, ustaw urządzenie audio jako urządzenie docelowe połączenia.



## Nie można odtwarzać różnych usług online

### Nie można odtwarzać różnych usług online.

- Usługa online mogła zostać wycofana.

## Nie działa funkcja Sterowanie HDMI

### Nie działa funkcja Sterowanie HDMI.

- Sprawdź, czy parametr “Sterowanie HDMI” w menu jest ustawiony na “Włącz”. (👉 str. 195)
- Nie można obsługiwać urządzeń niezgodnych z funkcją Sterowanie HDMI. Dodatkowo, w zależności od podłączonego urządzenia lub ustawień, funkcja Sterowanie HDMI może nie działać. W takim przypadku należy sterować urządzeniem zewnętrznym bezpośrednio. (👉 str. 148)
- Sprawdź, czy funkcja Sterowanie HDMI jest włączona we wszystkich urządzeniach podłączonych do urządzenia. (👉 str. 148)
- W przypadku dokonania zmian związanych z połączeniem, takich jak podłączanie dodatkowego urządzenia HDMI mogą zostać zainicjalizowane ustawienia łącza. Wyłącz amplituner i urządzenia podłączone przez złącze HDMI a następnie włącz je ponownie. (👉 str. 148)
- Złącze HDMI OUT TV 2 nie jest zgodne z funkcją Sterowanie HDMI. Użyj złącza HDMI OUT TV 1, aby podłączyć do telewizora. (👉 str. 75)



## Brak dostępu do sieci bezprzewodowej LAN

### Brak dostępu do sieci.

- Nazwa sieci (SSID), hasło i ustawienia szyfrowania nie zostały prawidłowo skonfigurowane. Skonfiguruj ustawienia sieciowe zgodnie ze szczegółami ustawień tego urządzenia. (🔧 str. 248)
- Przed ponownym połączeniem, zmniejsz odległość od punktu dostępowego bezprzewodowej sieci LAN i usuń wszelkie przeszkody, aby ułatwić dostęp. Umieść to urządzenie z dala od mikrofalówek i innych punktów dostępowych sieci.
- Skonfiguruj ustawienia kanału punktu dostępowego tak, aby był on inny niż kanały używane przez inne sieci.
- Amplituner nie jest zgodny z WEP (TSN).

### Nie można uzyskać połączenia z WPS Router.

- Sprawdź, czy w routerze jest włączony tryb WPS.
- Naciśnij przycisk WPS na routerze, a następnie w ciągu 2 minut naciśnij przycisk “Połącz” (Connect) wyświetlony na ekranie telewizora.
- Wymagany jest router/ustawienia zgodne ze standardem WPS 2.0. Ustaw typ szyfrowania na “Brak”, “WPA-PSK (AES)” lub WPA2-PSK (AES). (🔧 str. 248)
- Jeśli aktualna metoda szyfrowania w routerze to WEP/WPA-TKIP/WPA2-TKIP/WPA3-SAE (AES), nie można nawiązać połączenia za pomocą przycisku WPS znajdującego się na routerze. W takim wypadku użyj metody “Skanuj sieci” lub “Ręczne”.

### Nie można nawiązać połączenia z siecią za pomocą urządzenia iPhone/iPod touch/iPad.

- Uaktualnij oprogramowanie urządzeń iPhone/iPod touch/iPad do najnowszej wersji.
- Podczas konfigurowania ustawień za pośrednictwem połączenia bezprzewodowego musi być obsługiwany system iOS 10.0.2 lub nowszy.



## Podczas korzystania z HDMI ZONE2 urządzenie nie działa prawidłowo

### Podczas korzystania z MAIN ZONE, wyjście wideo jest przerywane w HDMI ZONE2.

- W przypadku tego samego źródła wejściowego dla MAIN ZONE i ZONE2, podczas obsługi MAIN ZONE może dojść do przerywania odtwarzania wideo w HDMI ZONE2.

### Podczas korzystania z HDMI ZONE2, na telewizorze w strefie ZONE2 nie jest odtwarzany sygnał wideo ani dźwięk.

- Sprawdź, czy w strefie ZONE2 jest włączone zasilanie. (🔍 str. 168)
- Sprawdź źródło sygnału w strefie ZONE2. (🔍 str. 168)
- W przypadku ZONE2 odtwarzanie jest możliwe tylko wtedy, gdy sygnały wejściowe są sygnałami HDMI.
- Jeżeli telewizor nie obsługuje formatu wejściowego dźwięku, to dźwięk nie jest odtwarzany. Ustaw format audio "PCM" w urządzeniu odtwarzającym. Alternatywnie ustaw "Ustawienia ZONE2" - "HDMI Audio" w menu na "PCM". (🔍 str. 261)
- Jeżeli telewizor nie obsługuje rozdzielczości wejściowego sygnału wideo, to wideo nie jest odtwarzane. Ustaw rozdzielczość wyjściową w urządzeniu odtwarzającym na rozdzielczość zgodną z telewizorem.

### Podczas korzystania z HDMI ZONE2, dźwięk w MAIN ZONE jest odtwarzany w formacie PCM.

- Jeżeli w strefach MAIN ZONE i ZONE2 jest wybrane to samo źródło wejściowe, format dźwięku jest ograniczony w zależności od specyfikacji telewizora w ZONE2.



## Komunikaty o błędach aktualizacji

Jeśli aktualizacja zostanie przerwana lub nie powiedzie się, pojawi się komunikat o błędzie.

Wyświetlacz	Opis
<b>Connection failed. Please check your network, then try again.</b>	Połączenie sieciowe jest niestabilne. Połączenie z serwerem nie powiodło się. Sprawdź otoczenie sieciowe i ponów próbę aktualizacji.
<b>Update failed. Please check your network, then try again.</b>	Pobieranie oprogramowania firmware nie powiodło się. Sprawdź otoczenie sieciowe i ponów próbę aktualizacji.
<b>Please check your network, unplug and reconnect the power cord, and try again.</b>	Aktualizacja nie powiodła się. Naciśnij i przytrzymaj przycisk  na amplitunerze przez ponad 5 sekund lub odłącz i ponownie podłącz przewód zasilania. Aktualizacja zostanie automatycznie wznowiona.
<b>Please contact customer service in your area.</b>	Urządzenie może być uszkodzone. Skontaktuj się z lokalnym centrum obsługi klienta.



## Przywracanie ustawień fabrycznych

Jeśli wskaźniki będą nieprawidłowe lub nie będzie można obsługiwać urządzenia, ponowne uruchomienie może naprawić problem. Zalecamy ponowne uruchomienie urządzenia przed przywróceniem ustawień do wartości domyślnych. (☞ str. 277)

Jeśli działanie nie ulegnie poprawie w wyniku ponownego uruchomienia urządzenia, wykonaj następujące czynności.

Różne ustawienia zostały przywrócone do domyślnych wartości fabrycznych. Ponownie wprowadź ustawienia.

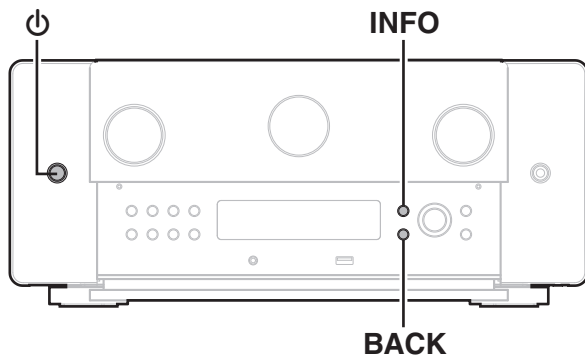

- 1 Wyłącz urządzenie korzystając z przełącznika  $\phi$ .**
- 2 Naciśnij przycisk  $\phi$ , jednocześnie naciskając przycisk INFO oraz BACK.**
- 3 Zdejmij palce z obydwu przycisków, gdy "Initialized" pojawi się na wyświetlaczu.**



- Przed przywróceniem ustawień domyślnych użyj funkcji "Zapisz i załaduj" z menu, aby zapisać i przywrócić szczegóły różnych ustawień skonfigurowanych w urządzeniu. (☞ str. 270)
- Można także zresetować wszystkie ustawienia do domyślnych ustawień fabrycznych za pomocą "Reset" – "Wszystkie ustawienia" w menu. (☞ str. 271)



## Przywracanie ustawień sieciowych

Jeśli nie można odtworzyć zawartości sieci lub podłączyć urządzenia do sieci, ponowne uruchomienie może naprawić problem. Zalecamy ponowne uruchomienie urządzenia przed przywróceniem ustawień do wartości domyślnych. (🔧 str. 277)

Jeśli działanie nie ulegnie poprawie w wyniku ponownego uruchomienia urządzenia, wykonaj następujące czynności.

Ustawienia sieci zostały przywrócone do domyślnych wartości fabrycznych. Ponownie wprowadź ustawienia.

Pomimo tego ustawienia menu “Układ głośników” oraz “Video” nie zostały zresetowane.

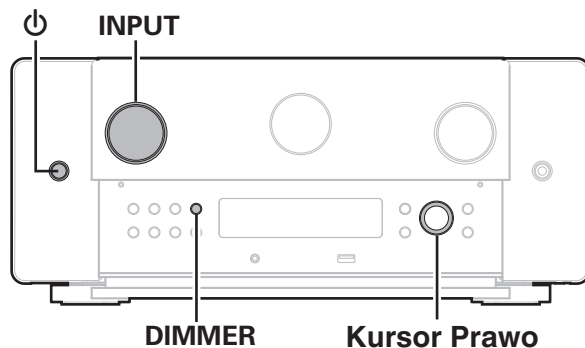

- 1** Naciśnij przycisk , aby włączyć zasilanie urządzenia.
- 2** Obróć pokrętło INPUT, aby wybrać “HEOS Music”.
- 3** Naciśnij jednocześnie przycisk DIMMER oraz kursor Prawo na urządzeniu głównym i przytrzymaj przez co najmniej 3 sekundy.
- 4** Zdejmij palce z obydwu przycisków, gdy “Network Reset...” pojawi się na wyświetlaczu.
- 5** Po ukończeniu resetowania na ekranie wyświetlany jest komunikat “Completed”.



- Przed przywróceniem ustawień domyślnych użyj funkcji “Zapisz i załaduj” z menu, aby zapisać i przywrócić szczegóły różnych ustawień skonfigurowanych w urządzeniu. (🔧 str. 270)
- Można także zresetować ustawienia sieci do domyślnych ustawień fabrycznych za pomocą “Reset” – “Ustawienia sieciowe” w menu. (🔧 str. 271)

### UWAGA

- Nie wyłączaj zasilania, aż do ukończenia resetowania.



## Przywracanie ustawień fabrycznych

Jeśli urządzenie lub funkcje sieciowe nie działają prawidłowo, można poprawić działanie urządzenia, przywracając ustawienia fabryczne. Czynność tę wykonaj, jeśli urządzenie nie działa mimo wykonania czynności opisanych w rozdziale “Przywracanie ustawień fabrycznych” lub “Przywracanie ustawień sieciowych”. (🔧 str. 299, 300)

Po przywróceniu ustawień fabrycznych różne ustawienia zostaną zresetowane do wartości domyślnych. Ponownie skonfiguruj ustawienia sieci i zaktualizuj oprogramowanie.

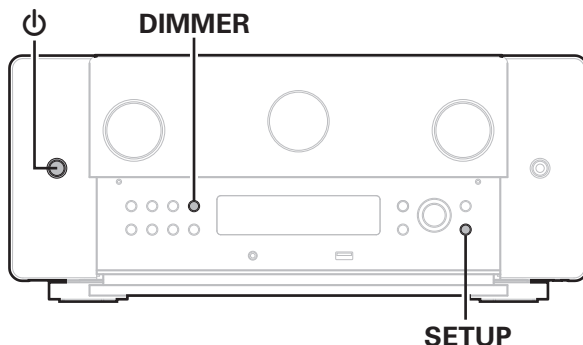

**1** Naciśnij przycisk , jednocześnie naciskając przycisk **SETUP** oraz **DIMMER**.

**2** Kiedy na wyświetlaczu zostanie wyświetlony komunikat “Restoring” puść te przyciski.

Po zakończeniu przywracania ustawień fabrycznych, na wyświetlaczu na 5 sekund pojawi się komunikat “Completed”, po czym urządzenie automatycznie uruchomi się ponownie.



- Ta operacja zajmuje trochę czasu, ponieważ wymaga ponownego połączenia z siecią, przywrócenia i zaktualizowania oprogramowania wewnętrznego.
- Jeśli operacja nie rozwiąże problemu, skontaktuj się z centrum obsługi klienta.

### UWAGA

- Nie wyłączaj zasilania aż do zakończenia przywracania ustawień fabrycznych.

### OSTRZEŻENIE

Inicjując tryb przywracania ustawień fabrycznych, zainstalujesz na urządzeniu ograniczone oprogramowanie wewnętrzne na potrzeby odzyskiwania. Funkcjonalność będzie ograniczona do czasu przeprowadzenia aktualizacji oprogramowania wewnętrznego przez Internet. Nie przywracaj ustawień fabrycznych, jeśli urządzenie nie jest połączone z siecią domową.



## Informacje dotyczące HDMI

HDMI to skrót od High-Definition Multimedia Interface, będącym cyfrowym interfejsem AV, który można podłączyć do odbiornika TV lub wzmacniacza.

Złącze HDMI pozwala przysyłać obraz wideo w jakości HD i wysokiej jakości formaty dźwięku zastosowane w odtwarzaczach Blu-ray (Dolby Digital Plus, Dolby TrueHD, DTS-HD), co nie było możliwe w przypadku analogowej transmisji wideo.

Co więcej, w przypadku złącza HDMI sygnały audio i wideo można przysyłać jednym kablem HDMI, podczas gdy w przypadku połączeń konwencjonalnych konieczne było stosowanie oddzielnych kabli audio i wideo. Pozwala to uprościć okablowanie, które i tak jest dość skomplikowane w systemach kina domowego.

Urządzenie to obsługuje poniższe funkcje HDMI.

- **Deep Color**

Technologia obrazowania obsługiwana przez standard HDMI. Inaczej niż w przypadku standardu RGB lub YCbCr, w którym używane jest 8 bitów (256 odcieni) na każdy kolor, stosuje się 10 bitów (1024 odcieni), 12 bitów (4096 odcieni) lub 16 bitów (65536 odcieni), aby uzyskać wyższą wierność kolorów.

Obydwa urządzenia połączone złączem HDMI muszą obsługiwać standard Deep Color.

- **x.v.Color**

Funkcja ta pozwala wyświetlać kolory HDTV z bardziej dokładnym odwzorowaniem. Umożliwia uzyskanie naturalnych, żywych kolorów. "x.v.Color" to znak towarowy firmy Sony Corporation.

- **3D**

To urządzenie obsługuje sygnał wejściowy i wyjściowy 3D (trójwymiarowy) video standardu HDMI. Aby odtworzyć wideo 3D, niezbędny jest telewizor i odtwarzacz obsługujący funkcję HDMI 3D oraz okulary 3D.

- **4K / 8K**

To urządzenie obsługuje sygnały wideo wejściowe i wyjściowe o rozdzielczości 4K (3840 × 2160 pikseli) oraz 8K (7680 × 4320 pikseli) na złączu HDMI.

- **Content Type**

Ustawienia dostosowywane są automatycznie w zależności od wyjścia wideo (informacja o treści).

- **Adobe RGB color, Adobe YCC601 color**

Standard przestrzeni kolorów firmy Adobe Systems Inc. Ponieważ jest szerszy niż RGB, zapewnia żywsze i bardziej naturalne obrazy.

- **sYCC601 color**

Każda z przestrzeni kolorów definiuje paletę dostępnych kolorów, która jest szersza od tradycyjnego modelu kolorów RGB i jest bliższa pełnemu zakresowi kolorów rozróżnialnych przez oko ludzkie.



**• Auto Lip Sync**

Funkcja ta umożliwia automatyczne korygowanie opóźnienia pomiędzy sygnałem audio i wideo.

Użyj telewizora obsługującego funkcję Auto Lip Sync.

**• HDMI Pass Through**

Nawet jeżeli amplituner znajduje się w trybie oczekiwania, sygnały obecne na złączu wejściowym HDMI są przekazywane do telewizora lub innego urządzenia podłączonego do złącza wyjściowego HDMI.

**• Sterowanie HDMI**

W przypadku podłączenia urządzenia i telewizora lub odtwarzacza z obsługą funkcji Sterowanie HDMI za pomocą kabla HDMI i włączenia funkcji Sterowanie HDMI na każdym urządzeniu, urządzenia mogą wzajemnie sterować swoją pracą.

- Łącze wyłączenia zasilania  
Wyłączenie zasilania amplitunera można zsynchronizować z wyłączeniem zasilania odbiornika TV.
- Przełączanie docelowego wyjścia audio  
Z poziomu telewizora można przełączać wyjścia audio telewizora lub amplitunera.
- Regulacja głośności  
Poziom głośności amplitunera można regulować poprzez regulację głośności podłączonego odbiornika TV.
- Przełączanie źródła sygnału  
Źródło sygnału amplitunera można zmieniać w sposób skorelowany ze zmianą wejść odbiornika TV.  
W przypadku korzystania z odtwarzacza, wejście sygnałowe amplitunera przełącza się na ten odtwarzacz.

**• ARC (Audio Return Channel)**

Funkcja ta przekazuje sygnały audio z telewizora do urządzenia za pomocą kabla HDMI i odtwarza dźwięk z telewizora na amplitunerze w oparciu o funkcję Sterowanie HDMI.

Jeżeli telewizor podłączony do amplitunera za pomocą złącza HDMI nie obsługuje funkcji ARC, sygnał wideo z urządzenia odtwarzającego podłączonego do amplitunera jest przesyłany do telewizora, ale amplituner nie jest w stanie odtwarzać dźwięku z telewizora. Użycie osobnego przewodu audio jest niezbędne, aby cieszyć się dźwiękiem przestrzennym z programu telewizyjnego.

W przypadku podłączenia za pomocą złącza HDMI telewizora obsługującego funkcję ARC użycie przewodu audio nie jest konieczne. Sygnał audio z telewizora jest przesyłany do amplitunera za pomocą kabla HDMI łączącego amplituner z telewizorem. Funkcja ta umożliwia korzystanie z dźwięku przestrzennego podczas używania amplitunera do odtwarzania dźwięku z telewizora.

**• eARC (Enhanced Audio Return Channel)**

Funkcja eARC jest rozszerzeniem standardowej funkcji ARC. Wykorzystuje ona dedykowane sterowanie funkcji eARC do odtwarzania dźwięku z odbiornika telewizyjnego z tego urządzenia bez przechodzenia przez sterowanie HDMI. Funkcja eARC może także przysyłać wielokanałowy dźwięk w formacie Linear PCM, Dolby TrueHD, Dolby Atmos, DTS-HD, DTS:X i innych formatach audio niekompatybilnych ze standardowym formatem ARC. Podłączenie do telewizora kompatybilnego z funkcją eARC przyniesie lepszą jakość odtwarzania dźwięku surround przez telewizor.



- **ALLM (Auto Low Latency Mode)**

Urządzenie automatycznie przechodzi w tryb niskiego opóźnienia w zależności od treści odtwarzania, podczas używania telewizora i konsoli do gier kompatybilnej z funkcją ALLM.

- **VRR (Variable Refresh Rate):**

VRR zmniejsza lub eliminuje opóźnienia, zacinanie się i rozrywanie klatek, zapewniając płynniejszą i bardziej szczegółową rozgrywkę.

- **QFT (Quick Frame Transport):**

QFT zmniejsza opóźnienia, zapewniając płynniejszą rozgrywkę bez opóźnień oraz interaktywną wirtualną rzeczywistość.

- **FRL (Fixed Rate Link):**

FRL (Fixed Rate Link) to technologia transmisji niezbędna do uzyskania wyższych rozdzielczości, takich jak ultraszybka przepustowość 4K 60 Hz lub wyższa.

#### UWAGA

- Zależnie od podłączeń odbiornika TV lub odtwarzacza, niektóre funkcje mogą nie działać. Sprawdź instrukcję użytkownika, gdzie zamieszczono dodatkowe informacje.

## ■ Obsługiwane formaty dźwięku

2-kanalowy liniowy PCM	2-kanalowy, 32 kHz – 192 kHz, 16/20/24 bit
Wielokanalowy liniowy PCM	7.1-kanalowy, 32 kHz – 192 kHz, 16/20/24 bit
Bitstream	Dolby Digital / DTS / Dolby Atmos / Dolby TrueHD / Dolby Digital Plus / DTS:X / DTS-HD / MPEG-H
DSD	2 kanały – 5.1-kanalowy, 2,8 MHz

## ■ Obsługiwane sygnały wideo

- 480i
- 480p
- 576i
- 576p
- 720p 60/50Hz
- 1080i 60/50Hz
- 1080p 120/100/60/50/24 Hz
- 4K 120/100/60/50/30/25/24Hz
- 8K 60/50/30/25/24Hz



**System zabezpieczeń przed kopiowaniem**

Aby odtwarzać cyfrowe obrazy wideo i dźwięk z płyt BD-Video lub DVD-Video poprzez złącze HDMI, urządzenie oraz telewizor lub odtwarzacz muszą obsługiwać system zabezpieczeń HDCP (High-bandwidth Digital Content Protection System). HDCP jest technologią zabezpieczeń wykorzystującą kodowanie danych i legalizacji tożsamości podłączonego urządzenia AV. Amplituner jest zgodny z HDCP.

- W przypadku posługiwania się urządzeniem niezgodnym z HDCP, obraz i dźwięk nie będą wyprowadzane prawidłowo. Dokładniejsze informacje zamieszczono w instrukcji obsługi odbiornika TV lub odtwarzacza.



## Funkcja konwersji wideo

Amplituner automatycznie konwertuje sygnały wejściowe audio zgodnie z poniższą ilustracją przed wyprowadzeniem ich do odbiornika TV.

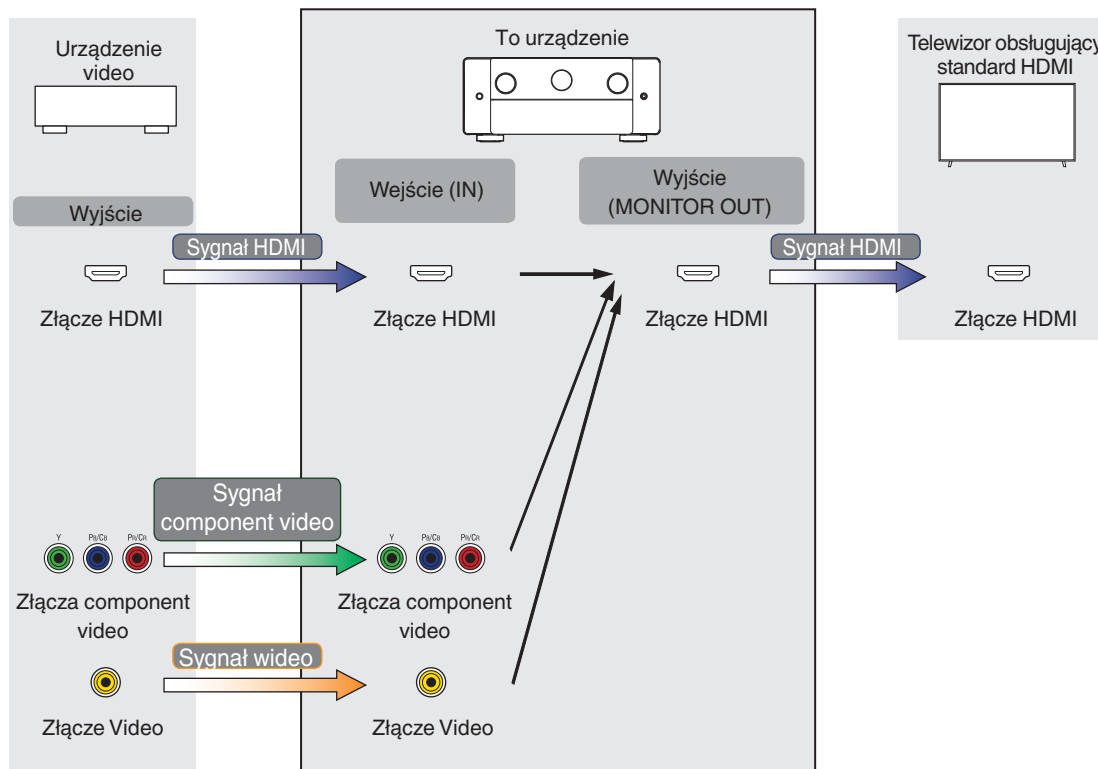

- Funkcja Konwersja video w strefie MAIN ZONE jest zgodna z następującymi formatami: NTSC, PAL, SECAM, NTSC4.43, PAL-N, PAL-M oraz PAL-60.
- Gdy używane są sygnały komponentowe (YPbPr), tylko sygnały 480i i 576i są konwertowane na sygnały HDMI.



Gdy opcja “Skalowanie HDMI” w menu ma wartość “Automatyczna”, urządzenie przeskalałuje wejściowy sygnał wideo HDMI, a następnie wysyła go do telewizora. (🔍 str. 199)

Sygnał wyjściowy / Sygnał wejściowy		HDMI												
		480i/576i	480p/576p	720p	1080i	1080p 30/25/24Hz	1080p 60/50Hz	1080p 120/100Hz	4K 30/25/24Hz	4K 60/50Hz	4K 120/100Hz	8K 30/25/24Hz	8K 60/50Hz	
HDMI	480i/576i	✓												
	480p/576p		✓											
	720p			✓										
	1080i				✓									
	1080p 30/25/24Hz					✓			✓			✓		
	1080p 60/50Hz						✓			✓			✓	
	1080p 120/100Hz							✓						
	4K 30/25/24Hz								✓				✓	
	4K 60/50Hz									✓				✓
	4K 120/100Hz										✓			
	8K 30/25/24Hz											✓		
8K 60/50Hz													✓	
Sygnał komponentowy wideo	480i/576i	✓												
	480p/576p													
	720p													
	1080i													
	1080p													
Video	480i/576i	✓												



## Odtwarzanie z urządzeń pamięci USB

- Amplituner jest zgodny ze standardem MP3 ID3-Tag (wer. 2).
- Urządzenie to może wyświetlać grafikę dołączoną w formie MP3 ID3-Tag wer. 2.3 lub 2.4.
- Amplituner jest zgodny z WMA META.
- Utwory z albumu nie mogą być odtwarzane prawidłowo, jeżeli wielkość obrazka (w pikselach) okładki albumu przekracza 500 x 500 (WMA/MP3/Apple Lossless/DSD) lub 349 x 349 (MPEG-4 AAC).

### ■ Obsługiwane formaty

	Częstotliwość próbkowania	Kanał	Współczynnik kompresji	Rozszerzenie
WMA*1	32/44, 1/48 kHz	2-kanałowy	48 - 192 kbps	.wma
MP3	32/44, 1/48 kHz	2-kanałowy	32 - 320 kbps	.mp3
WAV	32/44, 1/48/88,2/ 96/176,4/192 kHz	2-kanałowy	-	.wav
MPEG-4 AAC*1	32/44, 1/48 kHz	2-kanałowy	48 - 320 kbps	.aac/.m4a
FLAC	44, 1/48/88,2/ 96/176,4/192 kHz	2-kanałowy	-	.flac
Apple Lossless*2	44, 1/48/88,2/ 96/176,4/192 kHz	2-kanałowy	-	.m4a
DSD	2,8/5,6 MHz	2-kanałowy	-	.dsf/.dff

\*1 Na amplitunerze można odtwarzać wyłącznie pliki, które nie są zabezpieczone przed kopiowaniem.

Pliki pobierane z płatnych stron muzycznych w internecie są zabezpieczone metodami ochrony praw autorskich. Pliki przeniesione na komputer z CD itd. i kodowane w formacie WMA mogą być zabezpieczone metodami ochrony praw autorskich zależnie od ustawień komputera.

\*2 Dekoder Apple Lossless Audio Codec (ALAC) jest dostępny na podstawie licencji Apache, wersja 2.0 (<http://www.apache.org/licenses/LICENSE-2.0>).



## ■ Maksymalna liczba odtwarzanych plików oraz folderów

Poniżej podane są ograniczenia liczby folderów i plików wyświetlanych przez urządzenie.

Pozycja	Nośnik	Urządzenie USB
Liczba poziomów folderów *1		8 poziomów
Liczba folderów		500
Liczba plików*2		5000

\*1 Ograniczona liczba zawiera katalog główny.

\*2 Dopuszczalna liczba plików może się różnić w zależności od pojemności urządzenia pamięci masowej USB i wielkości plików.

## Odtwarzanie urządzenia Bluetooth

To urządzenie obsługuje następujący profil Bluetooth.

- A2DP (Advanced Audio Distribution Profile):  
Gdy urządzenie Bluetooth obsługujące ten standard jest podłączone, dane dźwiękowe Mono i Stereo mogą być strumieniowane w wysokiej jakości.
- AVRCP (Audio/Video Remote Control Profile):  
Gdy podłączone jest urządzenie Bluetooth obsługujące ten standard, urządzenie Bluetooth może być obsługiwane za pomocą tego urządzenia.

## ■ O łączności Bluetooth

Fale radiowe nadawane z urządzenia mogą zakłócać pracę urządzeń medycznych. Upewnij się, że zasilanie tego urządzenia i urządzenia Bluetooth jest wyłączone w następujących lokalizacjach, ponieważ zakłócenia fal radiowych mogą powodować awarie.

- Szpitale, pociągi, samoloty, stacje benzynowe oraz miejsca, gdzie generowane są gazy łatwopalne
- W pobliżu drzwi automatycznych i alarmów przeciwpożarowych



# Odtwarzanie plików przechowywanych na komputerze lub urządzeniu NAS

- Amplituner jest zgodny ze standardem MP3 ID3-Tag (wer. 2).
- Urządzenie to może wyświetlać grafikę dołączoną w formie MP3 ID3-Tag wer. 2.3 lub 2.4.
- Amplituner jest zgodny z WMA META.
- Utwory z albumu nie mogą być odtwarzane prawidłowo, jeżeli wielkość obrazka (w pikselach) okładki albumu przekracza 500 x 500 (WMA/MP3/WAV/FLAC/Apple Lossless/DSD) lub 349 x 349 (MPEG-4 AAC).
- Do odtwarzania plików muzycznych przez sieć niezbędny jest serwer lub oprogramowanie zgodne z serwerem obsługujące odpowiednie formaty.  
W celu odtwarzania wyżej wymienionych formatów audio za pośrednictwem sieci oraz zapewnienia pełnej obsługi w komputerze należy zainstalować oprogramowanie serwerowe, takie jak Twonky Media Server lub jRiver Media Server albo NAS. Dostępne są także inne oprogramowania serwerowe. Sprawdź, które formaty są obsługiwane.

## ■ Specyfikacje obsługiwanych plików

	Częstotliwość próbkowania	Kanał	Współczynnik kompresji	Rozszerzenie
WMA*1	32/44, 1/48 kHz	2-kanałowy	48 - 192 kbps	.wma
MP3	32/44, 1/48 kHz	2-kanałowy	32 – 320 kbps	.mp3
WAV	32/44, 1/48/88,2/ 96/176,4/192 kHz	2-kanałowy	–	.wav
MPEG-4 AAC*1	32/44, 1/48 kHz	2-kanałowy	48 - 320 kbps	.aac/.m4a
FLAC	44, 1/48/88,2/ 96/176,4/192 kHz	2-kanałowy	–	.flac
Apple Lossless*2	44, 1/48/88,2/ 96/176,4/192 kHz	2-kanałowy	–	.m4a
DSD	2,8/5,6 MHz	2-kanałowy	–	.dsf/.dff

\*1 Na amplitunerze można odtwarzać wyłącznie pliki, które nie są zabezpieczone przed kopiowaniem.

Pliki pobierane z płatnych stron muzycznych w internecie są zabezpieczone metodami ochrony praw autorskich. Pliki przeniesione na komputer z CD itd. i kodowane w formacie WMA mogą być zabezpieczone metodami ochrony praw autorskich zależnie od ustawień komputera.

\*2 Dekoder Apple Lossless Audio Codec (ALAC) jest dostępny na podstawie licencji Apache, wersja 2.0 (<http://www.apache.org/licenses/LICENSE-2.0>).



## Odtwarzanie radia internetowego

### ■ Specyfikacje odtwarzanych stacji radiowych

	Częstotliwość próbkowania	Współczynnik kompresji	Rozszerzenie
WMA	32/44, 1/48 kHz	48 - 192 kbps	.wma
MP3	32/44, 1/48 kHz	32 - 320 kbps	.mp3
MPEG-4 AAC	32/44, 1/48 kHz	48 - 320 kbps	.aac/ .m4a

## Funkcja Personal Memory Plus

Zapisuje ustawienia (tryb wejściowy, tryb wyjściowy HDMI, tryb dźwiękowy, barwa dźwięku, poziom kanału, MultEQ®, XT32, Dynamic EQ, Dynamic Volume, Dirac Live, M-DAX, opóźnienie dla sygnału audio itp.) ostatnio wybrane dla danego źródła sygnału.



- Ustawienia "Parametr Surround" są zapisywane dla każdego trybu dźwięku.

## Pamięć ostatnio wykonanej funkcji

Zapisuje parametry tak, jak były one ustawione bezpośrednio przed przełączeniem w tryb oczekiwania.



## Tryby dźwięku i wyjście kanału

- Wskazuje to kanały wyjściowe audio lub parametry dźwięku otaczającego, które mogą być ustawione.
- ⊙ Wskazuje kanały wyjściowe audio. Kanały wyjściowe zależą od ustawień w "Układ głośników". (🔍 str. 219)

Tryb dźwięku	Kanał wyjściowy																	
	Frontowe L/P	Centralny	Surround L/P	Tyłne Surround L/P	Przed. rozszerz. L/P	Przednie górne L/P	Sufitowe przednie L/P	Sufitowe środkowe L/P	Sufitowe tylne L/P	Tyłne ścienne L/P	Surround ścienne L/P	Centralny ścienny	Sufitowy Surround	Przednie Dolby Atmos Enabled L/P	Surround Dolby Atmos Enabled L/P	Tyłne Dolby Atmos Enabled L/P	Subwoofer	
Direct/Pure Direct (2-kanałowy)	○																	⊙*4
Direct/Pure Direct (wielokanałowy)	○	⊙	⊙	⊙*5	⊙*5	⊙*5	⊙*5	⊙*5	⊙*5	⊙*5	⊙*5	⊙*5	⊙*5	⊙*5	⊙*5	⊙*5	⊙*5	⊙
DSD Direct (2-kanałowy)	○																	⊙*4
DSD Direct (wielokanałowy)	○	⊙	⊙															⊙
Stereo	○																	⊙
Dolby Atmos	○	⊙	⊙	⊙	⊙	⊙	⊙	⊙	⊙	⊙	⊙			⊙	⊙	⊙		⊙
Dolby TrueHD	○	⊙	⊙	⊙*5														⊙
Dolby Digital Plus	○	⊙	⊙	⊙*5														⊙
Dolby Digital	○	⊙	⊙															⊙
Dolby Surround *1	○	⊙	⊙	⊙*6	⊙*7	⊙	⊙	⊙	⊙	⊙	⊙			⊙	⊙	⊙		⊙
IMAX DTS:X	○	⊙	⊙		⊙	⊙	⊙	⊙	⊙	⊙	⊙		⊙	⊙	⊙	⊙		⊙
IMAX DTS	○	⊙	⊙*8	⊙*8														⊙
DTS:X	○	⊙	⊙	⊙	⊙	⊙	⊙	⊙	⊙	⊙	⊙		⊙	⊙	⊙	⊙		⊙
DTS-HD	○	⊙	⊙	⊙*5	⊙*5													⊙
DTS Surround	○	⊙	⊙	⊙														⊙
DTS Neural:X *2	○	⊙	⊙	⊙	⊙	⊙	⊙	⊙	⊙	⊙	⊙		⊙	⊙	⊙	⊙		⊙
DTS Virtual:X *3	○	⊙	⊙	⊙														⊙
AURO-3D	○	⊙	⊙	⊙		⊙	⊙*9	⊙*9	⊙*9	⊙*9	⊙		⊙					⊙
AURO Surround	○	⊙	⊙	⊙														⊙
Multi Ch In	○	⊙	⊙	⊙*5														⊙
MPEG-H	○	⊙	⊙	⊙	⊙	⊙	⊙	⊙	⊙	⊙	⊙	⊙	⊙	⊙	⊙	⊙	⊙	⊙
Multi Ch Stereo	○	⊙	⊙	⊙	⊙	⊙*11	⊙*11	⊙*11	⊙*11	⊙*11	⊙*11	⊙*11	⊙*11	⊙*11	⊙*11	⊙*11	⊙*11	⊙

\*1 - \*11: "Tryby dźwięku i wyjście kanału" (🔍 str. 313)



- \*1 Odpowiedni tryb dźwięku zawiera "Dolby Surround" i tryby dźwięku, które mają "+Dolby Surround" w nazwie trybu dźwięku.
- \*2 Odpowiedni tryb dźwięku zawiera "DTS Neural:X" i tryby dźwięku, które mają "+Neural:X" w nazwie trybu dźwięku.
- \*3 Odpowiedni tryb dźwięku zawiera "DTS Virtual:X" i tryby dźwięku, które mają "+Virtual:X" w nazwie trybu dźwięku.
- \*4 Dźwięk jest odtwarzany, kiedy opcja "Efekty niskiej częst." - "Wyjście Subwoofera" w menu ma wartość "LFE + Main". (🔧 str. 238)
- \*5 Sygnał dla każdego kanału zawartego w sygnale wejściowym wyprowadzany jest jako audio.
- \*6 Dźwięk nie jest odtwarzany, kiedy opcja "Parametr Surround" - "Wirtualizer Głośnikowy" w menu ma wartość "Włącz", a opcja "Układ głośników" - "Tył Surround" w menu ma wartość "1 głośnik". (🔧 str. 180, 221)
- \*7 Dźwięk nie jest wyprowadzany, kiedy "Parametr Surround" - "Wirtualizer Głośnikowy" ma wartość "Włącz". (🔧 str. 180)
- \*8 Gdy "Układ głośników" - "Tył Surround" jest ustawione na "2 głośniki", "Układ głośników" - "Centralny" jest ustawione na "Tak", oraz gdy tryb dźwięku jest ustawiony na "IMAX DTS", dźwięk surround jest odtwarzany z tylnego głośnika surround. Dźwięk nie płynie z głośnika surround. (🔧 str. 221)
- \*9 Aby uzyskać najlepszą jakość dźwięku AURO-3D, zalecane są głośniki przednie wysokie, górne surround i wysokie surround, można jednak wymienić głośniki górne.
- \*10 Aby uzyskać najlepszą jakość dźwięku AURO-3D, zalecane są głośniki przednie wysokie i wysokie surround, można jednak wymienić głośniki sufitowe lub Dolby Atmos Enabled.
- \*11 Dźwięk jest odtwarzany przez głośniki określone w ustawieniach "Parametr Surround" - "Wybór głośników". (🔧 str. 184)



## Tryby i parametry dźwięku otaczającego

Tryb dźwięku	Parametr Surround											
	Cinema EQ	Loudness Management *2	Kompresja dynamiki *3	Kontrola dialogu *4	Efekty niskiej częst. *5	Wybór głośników *6	Rozpiętość centralne	Wirtualizer Głośnikowy *7	DTS Neural:X	IMAX	Ustawienia dźwięk. IMAX	Filtr górnoprzepustowy *8
Direct/Pure Direct (2-kanalowy) *1		<input type="radio"/>	<input type="radio"/>									
Direct/Pure Direct (wielokanalowy) *1		<input type="radio"/>	<input type="radio"/>	<input type="radio"/>	<input type="radio"/>							
DSD Direct (2-kanalowy)												
DSD Direct (wielokanalowy)												
Stereo		<input type="radio"/>	<input type="radio"/>	<input type="radio"/>	<input type="radio"/>							
Dolby Atmos	<input type="radio"/>	<input type="radio"/>	<input type="radio"/>		<input type="radio"/>			<input type="radio"/>				
Dolby TrueHD	<input type="radio"/>	<input type="radio"/>	<input type="radio"/>		<input type="radio"/>							
Dolby Digital Plus	<input type="radio"/>	<input type="radio"/>	<input type="radio"/>		<input type="radio"/>							
Dolby Digital	<input type="radio"/>	<input type="radio"/>	<input type="radio"/>		<input type="radio"/>							
Dolby Surround		<input type="radio"/>	<input type="radio"/>				<input type="radio"/>	<input type="radio"/>				
IMAX DTS:X	<input type="radio"/>		<input type="radio"/>	<input type="radio"/>	<input type="radio"/>				<input type="radio"/>	<input type="radio"/>	<input type="radio"/>	<input type="radio"/>
IMAX DTS	<input type="radio"/>		<input type="radio"/>	<input type="radio"/>	<input type="radio"/>					<input type="radio"/>	<input type="radio"/>	<input type="radio"/>
DTS:X	<input type="radio"/>		<input type="radio"/>	<input type="radio"/>	<input type="radio"/>				<input type="radio"/>	<input type="radio"/>	<input type="radio"/>	<input type="radio"/>
DTS-HD	<input type="radio"/>		<input type="radio"/>	<input type="radio"/>	<input type="radio"/>					<input type="radio"/>	<input type="radio"/>	<input type="radio"/>
DTS Surround	<input type="radio"/>		<input type="radio"/>	<input type="radio"/>	<input type="radio"/>					<input type="radio"/>	<input type="radio"/>	<input type="radio"/>
DTS Neural:X	<input type="radio"/>	<input type="radio"/>	<input type="radio"/>									
DTS Virtual:X	<input type="radio"/>		<input type="radio"/>									
AURO-3D	<input type="radio"/>				<input type="radio"/>							
AURO Surround	<input type="radio"/>				<input type="radio"/>							
Multi Ch In	<input type="radio"/>				<input type="radio"/>							
MPEG-H	<input type="radio"/>				<input type="radio"/>							
Multi Ch Stereo	<input type="radio"/>	<input type="radio"/>	<input type="radio"/>	<input type="radio"/>	<input type="radio"/>	<input type="radio"/>						

\*1 - \*8 : "Tryby i parametry dźwięku otaczającego" (🔍 str. 316)



Tryb dźwięku	Parametr Surround						Uwypuklenie dialogów	Barwa dźwięku *9	Ustaw. poziomu sub *10	Audyssey				Dirac Live	M-DAX *15	Synchronizacja basów *5
	Filtr dolnoprzepustowy *8	Wyjście subwoofera *8	Auro-Matic Ustaw.	Auro-Matic Sita	Tryb AURO-3D	Subwoofer				MultiEQ® XT32 *11 *12	Dynamic EQ *13 *14	Dynamic Volume *13 *14	Audyssey LFC™ *13 *14			
Direct/Pure Direct (2-kanalowy) *1						<input type="radio"/> *16			<input type="radio"/> *16					<input type="radio"/> *17		
Direct/Pure Direct (wielokanalowy) *1														<input type="radio"/> *17		<input type="radio"/>
DSD Direct (2-kanalowy)						<input type="radio"/> *16			<input type="radio"/> *16					<input type="radio"/> *17		
DSD Direct (wielokanalowy)														<input type="radio"/> *17		<input type="radio"/>
Stereo						<input type="radio"/> *18	<input type="radio"/>	<input type="radio"/>	<input type="radio"/> *18	<input type="radio"/>	<input type="radio"/>	<input type="radio"/>	<input type="radio"/>	<input type="radio"/>	<input type="radio"/>	<input type="radio"/>
Dolby Atmos							<input type="radio"/>	<input type="radio"/>	<input type="radio"/>	<input type="radio"/>	<input type="radio"/>	<input type="radio"/>	<input type="radio"/>	<input type="radio"/>	<input type="radio"/>	<input type="radio"/>
Dolby TrueHD							<input type="radio"/>	<input type="radio"/>	<input type="radio"/>	<input type="radio"/>	<input type="radio"/>	<input type="radio"/>	<input type="radio"/>	<input type="radio"/>	<input type="radio"/>	<input type="radio"/>
Dolby Digital Plus							<input type="radio"/>	<input type="radio"/>	<input type="radio"/>	<input type="radio"/>	<input type="radio"/>	<input type="radio"/>	<input type="radio"/>	<input type="radio"/>	<input type="radio"/>	<input type="radio"/>
Dolby Digital							<input type="radio"/>	<input type="radio"/>	<input type="radio"/>	<input type="radio"/>	<input type="radio"/>	<input type="radio"/>	<input type="radio"/>	<input type="radio"/>	<input type="radio"/>	<input type="radio"/>
Dolby Surround							<input type="radio"/>	<input type="radio"/>	<input type="radio"/>	<input type="radio"/>	<input type="radio"/>	<input type="radio"/>	<input type="radio"/>	<input type="radio"/>	<input type="radio"/>	<input type="radio"/>
IMAX DTS:X	<input type="radio"/>	<input type="radio"/>					<input type="radio"/>	<input type="radio"/>	<input type="radio"/>	<input type="radio"/>	<input type="radio"/>	<input type="radio"/>	<input type="radio"/>	<input type="radio"/>	<input type="radio"/>	<input type="radio"/>
IMAX DTS	<input type="radio"/>	<input type="radio"/>					<input type="radio"/>	<input type="radio"/>	<input type="radio"/>	<input type="radio"/>	<input type="radio"/>	<input type="radio"/>	<input type="radio"/>	<input type="radio"/>	<input type="radio"/>	<input type="radio"/>
DTS:X							<input type="radio"/>	<input type="radio"/>	<input type="radio"/>	<input type="radio"/>	<input type="radio"/>	<input type="radio"/>	<input type="radio"/>	<input type="radio"/>	<input type="radio"/>	<input type="radio"/>
DTS-HD							<input type="radio"/>	<input type="radio"/>	<input type="radio"/>	<input type="radio"/>	<input type="radio"/>	<input type="radio"/>	<input type="radio"/>	<input type="radio"/>	<input type="radio"/>	<input type="radio"/>
DTS Surround							<input type="radio"/>	<input type="radio"/>	<input type="radio"/>	<input type="radio"/>	<input type="radio"/>	<input type="radio"/>	<input type="radio"/>	<input type="radio"/>	<input type="radio"/>	<input type="radio"/>
DTS Neural:X							<input type="radio"/>	<input type="radio"/>	<input type="radio"/>	<input type="radio"/>	<input type="radio"/>	<input type="radio"/>	<input type="radio"/>	<input type="radio"/>	<input type="radio"/>	<input type="radio"/>
DTS Virtual:X							<input type="radio"/>	<input type="radio"/>	<input type="radio"/>	<input type="radio"/>	<input type="radio"/>	<input type="radio"/>	<input type="radio"/>	<input type="radio"/>	<input type="radio"/>	<input type="radio"/>
AURO-3D			<input type="radio"/> *19	<input type="radio"/> *19	<input type="radio"/> *20		<input type="radio"/>	<input type="radio"/>	<input type="radio"/>	<input type="radio"/>	<input type="radio"/>	<input type="radio"/>	<input type="radio"/>	<input type="radio"/>	<input type="radio"/>	<input type="radio"/>
AURO Surround							<input type="radio"/>	<input type="radio"/>	<input type="radio"/>	<input type="radio"/>	<input type="radio"/>	<input type="radio"/>	<input type="radio"/>	<input type="radio"/>	<input type="radio"/>	<input type="radio"/>
Multi Ch In							<input type="radio"/>	<input type="radio"/>	<input type="radio"/>	<input type="radio"/>	<input type="radio"/>	<input type="radio"/>	<input type="radio"/>	<input type="radio"/>	<input type="radio"/>	<input type="radio"/>
MPEG-H							<input type="radio"/>	<input type="radio"/>	<input type="radio"/>	<input type="radio"/>	<input type="radio"/>	<input type="radio"/>	<input type="radio"/>	<input type="radio"/>	<input type="radio"/>	<input type="radio"/>
Multi Ch Stereo							<input type="radio"/>	<input type="radio"/>	<input type="radio"/>	<input type="radio"/>	<input type="radio"/>	<input type="radio"/>	<input type="radio"/>	<input type="radio"/>	<input type="radio"/>	<input type="radio"/>

\*1, \*5, \*8 - \*20: "Tryby i parametry dźwięku otaczającego" (🔊 str. 316)



- \*1 W czasie odtwarzania w trybie Pure Direct, parametry dźwięku otaczającego są takie same, jak w trybie Direct.
- \*2 Parametr ten można ustawić, gdy odtwarzany jest sygnał Dolby Digital, Dolby Digital Plus, Dolby TrueHD lub Dolby Atmos.
- \*3 Parametr ten można wybrać, kiedy odtwarzany jest sygnał Dolby Digital, Dolby Digital Plus, Dolby TrueHD, Dolby Atmos, DTS:X, DTS-HD lub DTS.
- \*4 Dostępne po doprowadzeniu sygnału DTS:X zgodnego z funkcją Kontrola dialogu.
- \*5 Ten parametr można ustawić, jeśli sygnał LFE jest zawarty w sygnale wejściowym.
- \*6 Parametr ten można wybrać w przypadku używania głośników wysokich, sufitowych lub Dolby Atmos Enabled.
- \*7 Ten element można ustawić, gdy nie są używane żadne głośniki górne, sufitowe lub Dolby Atmos Enabled głośniki lub głośniki dźwięku przestrzennego.
- \*8 Parametr ten można wybrać, kiedy opcja "Parametr Surround" - "Ustawienia dźwięku IMAX" w menu ma wartość "Ręczne". (🔧 str. 181)
- \*9 Parametr ten nie jest dostępny, gdy "Dynamic EQ" ustawiony jest na "Włącz". (🔧 str. 188)
- \*10 Tej pozycji nie można ustawić, kiedy opcja "Układ głośników" - "Subwoofery" w menu ma wartość "Nie". (🔧 str. 228)
- \*11 Tej pozycji nie można ustawić jeżeli nie przeprowadzono Ustawienia Audyssey® (kalibracji głośników).
- \*12 Tej pozycji nie można wybrać po doprowadzeniu sygnału w formacie DTS:X o częstotliwości próbkowania powyżej 48 kHz.
- \*13 Nie można ustawić tego elementu, jeżeli tryb dźwięku to "DTS Virtual:X" lub tryb dźwięku, który ma w nazwie "+Virtual:X".
- \*14 Nie jest dostępne, gdy "MultEQ® XT32" w menu jest ustawione na "Wył.". (🔧 str. 187)
- \*15 Parametr ten może być ustawiony, gdy sygnałem wejściowym jest sygnał analogowy PCM 48 kHz lub 44,1 kHz.
- \*16 To ustawienie jest dostępne, kiedy opcja "Efekty niskiej częst. - Wyjście Subwoofera" w menu ma wartość "LFE + Main". (🔧 str. 238)
- \*17 Zostają zastosowane tylko ustawienia "Odległości" i "Pozioomy". Filtr akustyczny nie zostaje zastosowany.
- \*18 Ten element można ustawić, kiedy opcja "Odcięcie" - "Frontowe" ma inną wartość niż "Pełny zakres" lub kiedy opcja "Efekty niskiej częst." - "Wyjście Subwoofera" ma wartość "LFE + Main". (🔧 str. 236, 238)
- \*19 Opcji tej nie można wybrać, jeśli sygnał wejściowy zawiera sygnały AURO-3D z kanałem wysokim.
- \*20 Można to ustawić, jeśli sygnał wejściowy zawiera sygnał AURO-3D.



## Typy sygnałów wejściowych oraz odpowiadające im tryby dźwiękowe

- Wskazuje to standardowy tryb dźwiękowy.
- Wskazuje to możliwe do wybrania tryby dźwiękowe.

Tryb dźwięku	UWAGA	Sygnał 2-kanatowy							Sygnał wielokanałowy													
		Dolby TrueHD	Dolby Digital Plus	Dolby Digital	DTS-HD	DTS	Analogowe / PCM	DSD (Super Audio CD)	Dolby Atmos	Dolby TrueHD	Dolby Digital Plus	Dolby Digital (EX)	IMAX DTS:X	IMAX DTS	DTS:X	DTS-HD	DTS	AURO-3D	Wielkanadowy PCM	MPEG-H	DSD (Super Audio CD)	
Direct																						
Direct		○	○	○	○	○	○*2		○	○	○	○	○	○	○	○	○	○	○	○		
DSD Direct							○														○	
Pure Direct																						
Pure Direct		○	○	○	○	○	○		○	○	○	○	○	○	○	○	○	○	○	○		
DSD Pure Direct							○														○	
Stereo																						
Stereo		○	○	○	○	○	●	●	○	○	○	○	○	○	○	○	○	○	○	○	○	
Dolby Surround																						
Dolby Atmos	*1								●													
Dolby TrueHD		○							○*3	○								○*4				
Dolby Digital Plus			○						○*5		○											
Dolby Digital				○								○										
Dolby (D+) (HD) + Dolby Surround										●	●	●						○*4				
Dolby (D+) (HD) + Neural:X										○	○	○						○*4				
Dolby Surround		●	●	●	○	○	○	○														

\*1 - \*5: "Typy sygnałów wejściowych oraz odpowiadające im tryby dźwiękowe" (🔍 str. 319)



Tryb dźwięku	UWAGA	Sygnał 2-kanalowy							Sygnał wielokanałowy													
		Dolby TrueHD	Dolby Digital Plus	Dolby Digital	DTS-HD	DTS	Analogowe/PCM	DSD (Super Audio CD)	Dolby Atmos	Dolby TrueHD	Dolby Digital Plus	Dolby Digital (EX)	IMAX DTS:X	IMAX DTS	DTS:X	DTS-HD	DTS	AURO-3D	Wielokanałowy PCM	MPEG-H	DSD (Super Audio CD)	
DTS Surround																						
IMAX DTS:X												●*6										
IMAX DTS													○*6									
DTS:X												○*7		●								
DTS-HD					○								○*7		○			○*8				
DTS Surround						○							○*7									
IMAX DTS + Neural:X												●*6										
IMAX DTS / IMAX DTS:X + Virtual:X												○*6	○*6									
DTS (-HD) + Dolby Surround												○						○*8				
DTS (-HD) + Neural:X												○*7		●*9	●*9			○*8	○*8			
DTS (-HD) / DTS:X + Virtual:X												○*7	○*7	○*10	○			○*8	○*8			
DTS Neural:X		○	○	○	●*10	●*10	○	○														
DTS Virtual:X					○	○	○	○														
AURO-3D																						
AURO-3D	*11	○	○	○	○	○	○	○		○	○	○	○		○	○	○	○	○		○	○
AURO Surround	*11	○	○	○	○	○	○	○		○	○	○	○		○	○	○	○	○		○	○
Multi Ch In																						
Multi Ch In / Multi Ch In 7.1																		○*12	●*13		●	
Multi In + Dolby Surround																			○		○	○
Multi In + Neural:X																			○		○	○
Multi In + Virtual:X																			○		○	○
MPEG-H																						
MPEG-H																						●
Tryb dźwięku oryginalny																						
Multi Ch Stereo		○	○	○	○	○	○	○	○	○	○	○	○	○	○	○	○	○	○	○	○	○

\*6 - \*13 : "Typy sygnałów wejściowych oraz odpowiadające im tryby dźwiękowe" (📖 str. 319)



- \*1 Parametr ten można wybrać w czasie używania dowolnego z głośników tylnych surround, przednich górnych, sufitowych przednich, sufitowych środkowych, sufitowych tylnych, tylnych ściennych, przednich Dolby, Dolby Surround lub tylnych Dolby. Można go również wybrać, kiedy ustawienie "Parametr Surround" - "Wirtualizer Głośnikowy" jest włączone "Włącz".
- \*2 Domyślnym trybem dźwięku w przypadku odtwarzania AirPlay jest "Direct".
- \*3 Można wybrać, gdy sygnał Dolby Atmos zawiera sygnał Dolby TrueHD.
- \*4 Parametr ten można wybrać, gdy sygnał AURO-3D zawiera Dolby TrueHD.
- \*5 Można wybrać, gdy sygnał Dolby Atmos zawiera sygnał Dolby Digital Plus.
- \*6 Możliwość wyboru "Parametr Surround" - "IMAX" ustawione jest na "Automatyczna" w menu. (🔍 str. 181)
- \*7 Możliwe do wyboru, gdy parametr "Parametr Surround" - "IMAX" jest ustawiony na "Wył.". (Możliwe do wyboru tryby dźwięku zależą od rodzaju sygnału wejściowego.) (🔍 str. 181)
- \*8 Parametr ten można wybrać, gdy sygnał AURO-3D zawiera DTS-HD.
- \*9 Tej pozycji nie można wybrać po doprowadzeniu sygnału w formacie DTS(-HD) o częstotliwości próbkowania powyżej 48 kHz.
- \*10 Tej pozycji nie można wybrać po doprowadzeniu sygnału w formacie DTS:X o częstotliwości próbkowania powyżej 48 kHz.
- \*11 Tego parametru nie można wybrać, jeśli częstotliwość próbkowania sygnału wejściowego wynosi 32 kHz.
- \*12 Parametr ten można wybrać, gdy sygnał AURO-3D zawiera wielokanałowy PCM.
- \*13 Opcję Multi ch In 7.1 można wybrać tylko, kiedy sygnały wejściowe zawierają sygnały tylne surround i są używane głośniki tylne surround.



## Wyjaśnienie pojęć

### ■ Audyssey

#### Audyssey Dynamic EQ®

Audyssey Dynamic EQ® rozwiązuje problemy spadku jakości dźwięku w miarę wzrostu poziomu głośności, biorąc pod uwagę percepcję ucha ludzkiego oraz akustykę pomieszczenia.

Audyssey Dynamic EQ® działa w połączeniu z Audyssey MultEQ® XT32 w celu zapewnienia dobrze zrównoważonego dźwięku dla każdego ze słuchaczy przy każdym ze stosowanych poziomów głośności.

#### Audyssey Dynamic Volume®

Dynamic Volume rozwiązuje poziom znacznych wahań poziomu głośności między programami telewizyjnymi a reklamami, a nawet między miękkimi i głośnymi przejściami w filmach. Funkcja Audyssey Dynamic EQ® jest częścią Dynamic Volume, dzięki czemu automatycznie dostosowywany jest poziom głośności odtwarzanego dźwięku, natomiast postrzegana charakterystyka basów, charakterystyka barwy dźwięku, wrażenie dźwięku otaczającego oraz wyrazistość dialogów pozostają na tym samym poziomie.

#### Audyssey LFC™ (Low Frequency Containment — ograniczenie niskich częstotliwości)

Funkcja Audyssey LFC™ rozwiązuje problem dźwięków niskiej częstotliwości przeszkadzających osobom w sąsiednich pokojach lub mieszkaniach. Funkcja Audyssey LFC™ dynamicznie monitoruje zawartość dźwięku i usuwa niskie częstotliwości przechodzące przez ściany, podłogi i sufity. Następnie stosuje przetwarzanie psychoakustyczne w celu odtworzenia wrażenia basów dla słuchaczy w danym pomieszczeniu. Efektem jest doskonały dźwięk, który już nie przeszkadza sąsiadom.

#### Audyssey MultEQ® XT32

Audyssey MultEQ® XT32 jest systemem korekcji akustyki pomieszczenia, który kalibruje system audio tak, aby pozwalał on uzyskać optymalne parametry dla każdego ze słuchaczy, nawet przy dużych powierzchniach pomieszczenia odsłuchu. Bazując na kilku pomiarach akustyki pomieszczenia, MultEQ® XT32 wylicza parametry korekcji pozwalające na skorygowanie problemów pasma przenoszenia i równocześnie wykonuje w pełni zautomatyzowane ustawienia systemu dźwięku otaczającego.



## ■ Dirac Live

### Korekcja pomieszczenia Dirac Live®

Dirac Live® to zaawansowana technologia korekcji pomieszczenia opracowana przez Dirac Research. Jako najbardziej zaawansowana technologia korekcji pomieszczenia dostępna na rynku, Dirac Live pomaga słuchaczom skorygować jeden z najstarszych elementów w łańcuchu audio: pomieszczenie odsłuchowe. Dirac Live koryguje nie tylko pasmo przenoszenia, ale także odpowiedź impulsową głośników w pomieszczeniu, zapewniając lepsze obrazowanie i barwę, lepszą klarowność, mocniejszy bas i mniej wczesnych odbić, a także zmniejszone rezonanse i tryby pomieszczenia. Ten wyrafinowany algorytm, lider na rynku korekcji pomieszczenia, jest stosowany w wysokiej klasy amplitunerach AVR, w luksusowych samochodowych systemach dźwiękowych takich firm jak Rolls Royce, BMW i Bentley, a także w tysiącach wysokiej klasy kin cyfrowych na całym świecie.

## ■ AURO-3D

### Auro-3D®

Pakiet technologii Auro-3D® to przełomowa nowa technologia dźwięku, która łączy wysoko położone formaty odsłuchu z zaawansowanymi kreatywnymi narzędziami, dostarczając niezrównany trójwymiarowy dźwięk. Auro-3D® to ogólna nazwa formatu dźwięku 3D i związanych z nim układów głośników.

### Auro-Matic®

Oprogramowanie Auro-Matic® do miksowania w górę to jedyne w swoim rodzaju kreatywne narzędzie, które przekształca starsze materiały mono, stereo i surround w naturalny w odbiorze dźwięk 3D lub 2D.



## ■ Dolby

### Dolby Atmos

Wprowadzony najpierw do kina, Dolby Atmos przyniósł rewolucyjne odczucie wymiaru i zanurzenia się w doświadczenie kina domowego (Home Theater). Dolby Atmos może być łatwo adaptowane i przeskalowane zgodnie z formatem bazującym na przedmiocie, który odtwarza dźwięki jako niezależne dźwięki (lub obiekty), które mogą być dokładnie umieszczone i przenoszone dynamicznie przez trójwymiarową przestrzeń odsłuchu podczas odtwarzania. Kluczowym elementem Dolby Atmos jest wprowadzenie wysokiej płaszczyzny dźwięku powyżej słuchacza.

### Strumień Dolby Atmos

Zawartość Dolby Atmos będzie dostarczona do odbiornika Dolby Atmos Enabled odbiorem AV przez Dolby Digital Plus lub Dolby TrueHD na płycie Blu-ray, plikach do pobrania i materiałach strumieniowych. Strumień Dolby Atmos zawiera specjalne metadane, które opisują rozmieszczenie dźwięku w pomieszczeniu. Ten przedmiot danych dźwięku jest dekodowany przez odbiornik AV Dolby Atmos i skalowany dla optymalnego odtwarzania przez systemy głośników kina domowego (Home Theater) każdego rozmiaru i ustawienia.

### Dolby Digital

Dolby Digital jest formatem sygnałów cyfrowych, wielokanałowych opracowanym przez Dolby Laboratories.

Dolby Digital składa się z 5.1-kanałów: 3 kanałów przednich — główny lewy “FL”, główny prawy “FR” oraz centralny “C”, 2 kanałów dźwięku otaczającego - prawy otaczający i lewy otaczający (“SR” i “SL”) oraz kanał niskich częstotliwości (subwoofera) “LFE”.

Z tego też powodu nie ma przesłuchów pomiędzy kanałami oraz uzyskiwane jest realistyczne odczucie przestrzeni dźwiękowej (odczucie odległości, ruchu oraz pozycjonowania). Pozwala to zapewnić niezwykle doświadczenia dźwięku otaczającego w domu.

### Dolby Digital Plus

Dolby Digital Plus jest poprawionym formatem sygnału Dolby Digital zgodnym z zapisem 7.1-kanałowym dźwięku cyfrowego o zapisie dyskretnym również poprawiającym jakość dźwięku poprzez zastosowanie dodatkowego stopnia kompresji. Jest on także zgodny z konwencjonalnym Dolby Digital, dzięki czemu zapewnia większą elastyczność w odpowiedzi na sygnał źródłowy oraz warunki otoczenia odtwarzania.

### Dolby Surround

Dolby Surround jest technologią surround następnej generacji, która w sposób inteligentny miesza zawartość stereo, 5.1 i 7.1 dla odtwarzania za pośrednictwem systemu głośników surround. Dolby Surround jest kompatybilne z tradycyjnym układem głośników, jak również z systemem pozwalającym na odtwarzanie Dolby Atmos, który stosuje głośniki sufitowe lub produkty z technologią głośników Dolby.



### Technologia głośników Dolby (głośniki Dolby Atmos Enabled)

Wygodną alternatywą dla głośników mocowanych na suficie są głośniki Dolby Atmos Enabled, wykorzystujące sufit ponad odbiorcą jako powierzchnię odbijającą dla powtarzania dźwięku w wyższej płaszczyźnie powyżej słuchacza. Głośniki te posiadają unikalny pionowy sterownik oraz specjalny sposób przetwarzania sygnału. Funkcje te mogą być wbudowane w zwyczajny głośnik lub moduł głośnika wolnostojącego. Wyposażony w nie głośnik zajmuje niewiele więcej miejsca, dostarczając niezapomnianych wrażeń słuchowych podczas odtwarzania Dolby Atmos i Dolby Surround.

### Dolby TrueHD

Dolby TrueHD jest wysokiej rozdzielczości technologią audio opracowaną przez Dolby Laboratories, wykorzystującą technologię kodowania bezstratnego do wiernego odtwarzania dźwięku w studiach.

Format ten zapewnia możliwości obsługi do 8 kanałów audio z częstotliwością próbkowania 96 kHz/24 bit oraz do 6 kanałów audio z częstotliwością próbkowania 192 kHz/24 bit.

### Wirtualizer Głośnikowy

Wirtualizacja dźwięków wysokich Dolby Atmos to cyfrowe przetwarzanie sygnału wykorzystujące głębokie zrozumienie firmy Dolby w zakresie ludzkiej percepcji dźwięku do stworzenia wrażenia odtwarzania dźwięku górnego z głośników na poziomie słuchacza.

To przetwarzanie sygnału dotyczy filtrów wysokości do komponentów dźwięku górnego zawartych w sygnale audio przed miksem do głośników na poziomie słuchacza.

Filtry te imitują naturalne sygnały widmowe wywołane przez nasze uszy względem dźwięków, które są emitowane są z góry.

W przypadku konfiguracji głośników 3.1-kanałowych, wirtualizacja dźwięków wysokich Dolby Atmos jest połączona z wirtualizacją surround w celu stworzenia otaczającego słuchacza dźwięku 360 stopni, z odjęciem miejsca na głośniki, które zwykle są ustawione za lub z boku słuchacza.



## ■ DTS

### Kontrola dialogu

Pozwala kontrolować wrażenia słuchowe. Możesz poprawić słyszalność dialogów w stosunku do dźwięków otoczenia, aby zwiększyć ich wyrazistość i zrozumiałość.

W tym celu treść musi obsługiwać Kontrola dialogu.

### DTS

To skrót Digital Theater System, który jest cyfrowym systemem audio opracowanym przez DTS. DTS zapewnia potężne i dynamiczne doświadczenia dźwięku dookólnego, stosowany jest w najlepszych kinach i salach projekcyjnych.

### DTS 96/24

DTS 96/24 jest cyfrowym formatem zapisu sygnałów audio zapewniającym większą jakość dźwięku odtwarzanego w układzie 5.1-kanalowym przy częstotliwości próbkowania 96 kHz z kwantyzacją 24-bitową stosowanym na płytach DVD-Video.

### DTS Digital Surround

DTS™ Digital Surround jest standardowym formatem cyfrowego zapisu dźwięku otaczającego DTS, Inc., zgodnym z częstotliwościami próbkowania 44,1 lub 48 kHz w 5.1-kanalowym dyskretnym, cyfrowym zapisie dźwięku.

### DTS-ES™ Discrete 6.1

DTS-ES™ Discrete 6.1 jest 6.1-kanalowym dyskretnym, cyfrowym formatem audio wprowadzającym tylny kanał dźwięku otaczającego (SB) do cyfrowego zapisu dźwięku otaczającego DTS. Dekoder ten ma również możliwość dekodowania konwencjonalnego zapisu 5.1 kanałów audio.

### DTS-ES™ Matrix 6.1

DTS-ES™ Matrix 6.1 jest 6.1-kanalowym cyfrowym formatem audio wprowadzającym tylny kanał dźwięku otaczającego (SB) do cyfrowego zapisu dźwięku otaczającego DTS z wykorzystaniem kodowania matrycowego. Dekoder ten ma również możliwość dekodowania konwencjonalnego zapisu 5.1 kanałów audio.

### DTS Express

DTS Express jest formatem audio obsługującym niskie wartości kompresji (maks. 5.1-kanalów, 24 do 256 kbps).

### DTS-HD

Ta technologia audio zapewnia wyższą jakość dźwięku oraz rozszerzoną funkcjonalność niż konwencjonalny DTS i jest stosowana przy opcjonalnym dźwięku rejestrowanym na płytach Blu-ray.

Technologia ta obsługuje wielokanałowy, dużej prędkości przepływ danych, próbkowanie o wysokiej częstotliwości oraz bezstratne odtwarzanie dźwięku. Na płytach Blu-ray rejestrowanych jest do 7.1 kanałów.



**DTS-HD High Resolution Audio**

DTS-HD High Resolution Audio jest poprawioną wersją konwencjonalnych formatów sygnału zapisu dźwięku DTS, DTS-ES i DTS 96/24 zgodnym z częstotliwościami próbkowania 96 lub 48 kHz w maksymalnie 7.1-kanalowym, dyskretnym, cyfrowym zapisie dźwięku. Wysoki współczynnik kompresji zapewnia wysoką jakość dźwięku. Format ten jest w pełni zgodny z konwencjonalnymi produktami, wliczając w to konwencjonalny, cyfrowy, 5.1-kanalowy zapis DTS.

**DTS-HD Master Audio**

DTS-HD Master Audio jest bezstratnym formatem audio opracowanym przez Digital Theater System (DTS). Format ten zapewnia możliwości obsługi do 8 kanałów audio z częstotliwością próbkowania 96 kHz/24 bit oraz do 6 kanałów audio z częstotliwością próbkowania 192 kHz/24 bit. Jest on w pełni zgodny z konwencjonalnymi produktami, uwzględniając konwencjonalny, cyfrowy zapis dźwięku otaczającego DTS 5.1 kanałów.

**DTS:X**

DTS:X tworzy dźwiękową kopułę, gdzie przelotne dźwięki oraz odgłosy otoczenia zdają się naprawdę otaczać słuchacza. Obiekty DTS:X pozwalają na płynne przechodzenie dźwięku między głośnikami, tworząc realistyczne wrażenie.

**DTS Neural:X**

Nadaje starszym treściom wrażenie dźwięku immersyjnego. DTS Neural:X potrafi rozszerzyć treści stereofoniczne, 5.1 lub 7.1, aby w pełni wykorzystać wszystkie głośniki w systemie dźwięku przestrzennego.

**DTS Virtual:X**

DTS Virtual:X pozwala cieszyć się wielowymiarowym dźwiękiem niezależnie od wielkości pomieszczenia, układu lub konfiguracji głośników.

**IMAX®**

IMAX® jest również cenionym na całym świecie systemem dużych formatów filmowych. IMAX oferuje najbardziej zaawansowaną technologię projekcji filmów w połączeniu z bogatym i głębokim dźwiękiem.



## ■ Audio

### Apple Lossless Audio Codec

Jest to kodek służący do bezstratnej kompresji dźwięku opracowany przez firmę Apple Inc. Kodek można odtwarzać za pomocą iTunes, urządzenia iPod lub iPhone. Dane skompresowane do około 60 – 70% można dekompresować do dokładnie takich samych danych oryginalnych.

### FLAC (Free Lossless Audio Codec)

FLAC oznacza bezpłatny bezstratny kodek audio i jest wolnym bezstratnym formatem zapisu audio. Bezstratność oznacza, że zapis audio jest kompresowany bez jakichkolwiek strat w jakości.

Licencja FLAC zamieszczona jest poniżej.

Copyright (C) 2000, 2001, 2002, 2003, 2004, 2005, 2006, 2007, 2008, 2009 Josh Coalson

Redistribution and use in source and binary forms, with or without modification, are permitted provided that the following conditions are met:

- Redistributions of source code must retain the above copyright notice, this list of conditions and the following disclaimer.
- Redistributions in binary form must reproduce the above copyright notice, this list of conditions and the following disclaimer in the documentation and/or other materials provided with the distribution.
- Neither the name of the Xiph.org Foundation nor the names of its contributors may be used to endorse or promote products derived from this software without specific prior written permission.

THIS SOFTWARE IS PROVIDED BY THE COPYRIGHT HOLDERS AND CONTRIBUTORS "AS IS" AND ANY EXPRESS OR IMPLIED WARRANTIES, INCLUDING, BUT NOT LIMITED TO, THE IMPLIED WARRANTIES OF MERCHANTABILITY AND FITNESS FOR A PARTICULAR PURPOSE ARE DISCLAIMED. IN NO EVENT SHALL THE FOUNDATION OR CONTRIBUTORS BE LIABLE FOR ANY DIRECT, INDIRECT, INCIDENTAL, SPECIAL, EXEMPLARY, OR CONSEQUENTIAL DAMAGES (INCLUDING, BUT NOT LIMITED TO, PROCUREMENT OF SUBSTITUTE GOODS OR SERVICES; LOSS OF USE, DATA, OR PROFITS; OR BUSINESS INTERRUPTION) HOWEVER CAUSED AND ON ANY THEORY OF LIABILITY, WHETHER IN CONTRACT, STRICT LIABILITY, OR TORT (INCLUDING NEGLIGENCE OR OTHERWISE) ARISING IN ANY WAY OUT OF THE USE OF THIS SOFTWARE, EVEN IF ADVISED OF THE POSSIBILITY OF SUCH DAMAGE.

### LFE

Jest to skrót od nazwy Low Frequency Effect, kanału, który wyprowadza sygnał mający na celu uwypuklenie efektów dźwięku niskiej częstotliwości. Dźwięk otaczający jest intensyfikowany poprzez wyprowadzenie głębokich basów 20 Hz do 120 Hz do subwoofera.

### MP3 (MPEG Audio Layer-3)

Jest to międzynarodowo standaryzowany schemat kompresji danych audio stosowany w standardzie kompresji video "MPEG-1". Pozwala uzyskać skompresowane pliki o wielkości 1/11 oryginalnego zapisu utrzymując jakość zapisu dźwięku równoważną muzyce zapisanej na płytach CD.



### **MPEG (Moving Picture Experts Group), MPEG-2, MPEG-4**

Są to nazwy standardów cyfrowych formatów kompresowanych, stosowanych do kodowania zapisu video oraz audio. Standardy video to "MPEG-1 Video", "MPEG-2 Video", "MPEG-4 Visual", "MPEG-4 AVC". Standardy audio to "MPEG-1 Audio", "MPEG-2 Audio", "MPEG-4 AAC".

### **MPEG-H**

MPEG-H 3D Audio to nowa technologia audio, która naprawdę pozwala słuchaczom zagłębić się w dźwięku i otoczyć nim z każdej strony, otwierając całkowicie nowy poziom dźwięku wykraczającego poza stereo i surround. Dźwięk dobiegający z góry dodaje trzeci wymiar wrażeniom dźwiękowym, czyniąc dźwięk bardziej realistycznym i naturalnym.

Dzięki wyjątkowym funkcjom personalizacji, MPEG-H 3D Audio oferuje również użytkownikom wspaniałą elastyczność, aby aktywnie angażować się w treść i dostosować ją do własnych preferencji.

MPEG-H 3D Audio umożliwia prawdziwy dźwięk oparty na obiektach, a także stanowi podstawę 360 Reality Audio firmy Sony oraz usług immersyjnej transmisji strumieniowej muzyki. Dzięki 360 Reality Audio artyści i twórcy mogą tworzyć muzykę, mapując źródła dźwięku, takie jak wokale, chórki i instrumenty, wykorzystując informacje o położeniu i umieszczając je w sferycznej przestrzeni.

### **WMA (Windows Media Audio)**

Jest to technologia kompresji sygnału audio opracowana przez Microsoft Corporation.

Dane WMA można kodować za pomocą aplikacji Windows Media® Player.

Dla zakodowania plików WMA należy stosować wyłącznie aplikacje autoryzowane przez Microsoft Corporation. W przypadku stosowania oprogramowania nieposiadającego autoryzacji, pliki mogą nie pracować prawidłowo.

### **Częstotliwość próbkowania**

Próbkowanie oznacza odczyt wartości fali dźwiękowej (sygnału analogowego) w regularnych odstępach czasu i wyrażenie wysokości fali przy każdym odczycie w formacie cyfrowym (tworzenie sygnału cyfrowego).

Liczba odczytów na sekundę nazywana jest "częstotliwością próbkowania". Im większe wartości, tym bardziej wiernie odwzorowany jest dźwięk.



### **Impedancja głośników**

Jest to wartość rezystancji w obwodzie prądu przemiennego, wskazywana w  $\Omega$  (ohm).

Większą moc można uzyskać, gdy wartość ta jest mniejsza.

### **Funkcja normalizacji dialogu**

Ta funkcja działa automatycznie podczas odtwarzania źródeł Dolby Digital, Dolby Digital Plus, Dolby TrueHD, Dolby Atmos, DTS lub DTS-HD. Funkcja ta automatycznie koryguje standardowy poziom sygnałów dla indywidualnych źródeł programu.

### **Zakres dynamiki**

Różnica pomiędzy maksymalnym nie zniekształconym poziomem dźwięku a minimalnym poziomem dźwięku, który można wyróżnić z szumu emitowanego przez urządzenie.

### **Downmix**

Funkcja ta przetwarza liczbę kanałów dźwięku otaczającego do mniejszej liczby kanałów i odtwarza je stosownie do konfiguracji systemu.

## ■ Video

### **Zapis progresywny (skanowanie sekwencyjne)**

Jest to system skanowania sygnału wideo, w którym cała klatka wyświetlana jest w jednym przebiegu. W porównaniu do systemu z przeplotem system ten zapewnia mniejsze migotanie obrazu i gładze krawędzie.



## ■ Sieć

### AirPlay

AirPlay przesyła (odtwarza) zapisy z iTunes lub na iPhone/iPod touch/iPad do odpowiedniego urządzenia przez sieć.

### WEP Key (Klucz sieciowy)

Jest to kluczowa informacja pozwalająca zakodować dane na czas ich przesyłania. W przypadku tego urządzenia, ten sam klucz WEP stosowany jest do kodowania oraz rozkodowywania sieci WEP i w celu uzyskania komunikacji między tymi urządzeniami należy ustawić klucz.

### Wi-Fi®

Certyfikat Wi-Fi zapewnia, że urządzenie zostało przetestowane i sprawdzone przez Wi-Fi Alliance, grupę certyfikującą możliwość współpracy urządzeń LAN.

### WPA (Wi-Fi Protected Access)

Jest to standard zabezpieczenia ustanowiony przez Wi-Fi Alliance. Dodatkowo, konwencjonalna SSID (nazwa sieci) oraz klucz WEP (nazwa klucza) pozwalają również uzyskać funkcję identyfikacji oraz protokół kodowania, zapewniający wyższe bezpieczeństwo danych.

### WPA2 (Wi-Fi Protected Access 2)

Jest to nowa wersja WPA ustanowiona przez Wi-Fi Alliance, zgodna z bardziej bezpiecznym kodowaniem AES.

### WPA/WPA2-Personal

Jest to prosty system identyfikacji pozwalający na obopólną identyfikację poprzez sprawdzenie ustawienia zgodności ciągu znaków przesyłanych przez punkt dostępowy oraz klienta.

### WPA2/WPA3-Personal

Tryb WPA2/WPA3-Personal Mode został zdefiniowany przez Wi-Fi Alliance® w celu zminimalizowania zakłóceń użytkownika i zapewnienia stopniowej ścieżki migracji do WPA3-Personal przy zachowaniu współdziałania z urządzeniami WPA2-Personal.

### WPA3-Personal

WPA3-Personal zastępuje uwierzytelnianie WPA2-Personal Pre-Shared Key (PSK) równoczesnym uwierzytelnianiem równych (SAE). W przeciwieństwie do PSK, SAE jest odporne na ataki słownikowe offline.

### Nazwy Sieci (SSID: Service Set Identifier)

Podczas tworzenia bezprzewodowych sieci LAN, tworzone są grupy, aby zapobiegać zakłóceniom, kradzieży danych itp. Te grupy są oparte na "SSID (network names)". Dla zwiększenia bezpieczeństwa, jest ustawiony klucz WEP, co uniemożliwia komunikację, jeśli klucz WEP nie zgadza się z "SSID". Jest to przydatne przy tworzeniu uproszczonej sieci.



## ■ Inne

### HDCP

Przesyłając sygnały cyfrowe między urządzeniami, ta technologia zabezpieczająca prawa autorskie koduje sygnały, co uniemożliwia skopiowanie sygnału.

### MAIN ZONE

Pomieszczenie, w którym znajduje się to urządzenie nazywane jest STREFĄ GŁÓWNA (MAIN ZONE).

### Parowanie

Parowanie (rejestracja) jest operacją niezbędną do połączenia urządzenia Bluetooth z tym urządzeniem, za pomocą Bluetooth. Po sparowaniu urządzenia uwierzytelniają się wzajemnie i mogą łączyć się bez występowania błędnych połączeń.

Podczas używania połączenia Bluetooth po raz pierwszy, należy sparować to urządzenie z urządzeniem Bluetooth, które ma zostać połączone.

### Układ zabezpieczający

Jest to funkcja zabezpieczająca podzespoły przed uszkodzeniem w momencie problemów z zasilaniem, takich jak przeciążenie, przepięcie lub nadmierna temperatura wynikające z dowolnej przyczyny.



## Wyjaśnienie pojęć



Apple, AirPlay, iPad, iPad Air, iPad Pro, iPhone and Mac are trademarks of Apple Inc., registered in the U.S. and other countries.

The trademark "iPhone" is used in Japan with a license from Aiphone K.K.

Use of the Works with Apple badge means that an accessory has been designed to work specifically with the technology identified in the badge and has been certified by the developer to meet Apple performance standards.

**AUDYSSEY**  
MULTEQ XT32  
DYNAMIC VOLUME

**AUDYSSEY**  
LFC

Wyprodukowano na licencji Audyssey Laboratories™. Rozwiązanie chronione patentami w Stanach Zjednoczonych i w innych krajach. Audyssey MultEQ® XT32, Audyssey Dynamic EQ®, Audyssey Dynamic Volume® oraz Audyssey LFC™ są zarejestrowanymi znakami towarowymi firmy Audyssey Laboratories.

**AURO3D**<sup>®</sup>  
AUDIO

Wyprodukowano na licencji Auro Technologies.

Auro-3D® i powiązane symbole są zastrzeżonymi znakami towarowymi firmy Auro Technologies. Wszystkie materiały zawarte w tej pracy są chronione prawem autorskim i nie wolno ich powielać, rozpowszechniać, przekazywać, wyświetlać, publikować ani transmitować bez uprzedniej pisemnej zgody firmy Auro Technologies NV, a w przypadku materiałów stron trzecich, właściciela danej treści. Nie wolno zmieniać ani usuwać żadnych znaków towarowych, informacji o prawach autorskich ani innych informacji z kopii treści.

Auro Technologies: e-mail [info@auro-technologies.com](mailto:info@auro-technologies.com),  
telefon +32-(0)-14314343, fax +32-(0)-14321224,  
[www.auro-technologies.com](http://www.auro-technologies.com)



Znak słowny oraz logo Bluetooth® są zastrzeżonymi znakami towarowymi firmy Bluetooth SIG, Inc., a każde użycie tych znaków przez DEI Sales, Inc. podlega licencji. Inne znaki towarowe i nazwy handlowe należą do ich prawnych właścicieli.





COMPATIBLE WITH



Wyprodukowano na licencji Dolby Laboratories.  
Dolby, Dolby Atmos, Dolby Audio, Dolby Vision oraz symbol podwójnego  
“D” są znakami towarowymi Dolby Laboratories Licensing Corporation.  
Poufne niepublikowane prace. Copyright © 1992-2022 Dolby  
Laboratories. Wszelkie prawa zastrzeżone.



Aby dowiedzieć się więcej o patentach DTS, wejdź na stronę <http://patents.dts.com>. Wyprodukowano na licencji DTS, Inc. DTS, DTS:X i logo DTS:X są zastrzeżonymi znakami towarowymi lub znakami towarowymi firmy DTS, Inc. w Stanach Zjednoczonych i innych krajach.  
© 2021 DTS, Inc. ALL RIGHTS RESERVED.

  
HIGH DEFINITION MULTIMEDIA INTERFACE

Terminy “HDMI” oraz “HDMI High-Definition Multimedia Interface”, charakterystyczny kształt produktów HDMI (HDMI trade dress) oraz Logo HDMI stanowią znaki towarowe lub zastrzeżone znaki towarowe spółki HDMI Licensing Administrator, Inc.

Logo HDR10+™ jest znakiem handlowym HDR10+ Technologies, LLC.



**IMAX<sup>®</sup>** **IMAX<sup>®</sup> dts**  
**ENHANCED**

Wyprodukowano na licencji IMAX Corporation. IMAX<sup>®</sup> jest zastrzeżonym znakiem towarowym IMAX Corporation w Stanach Zjednoczonych i/lub innych krajach. Wszelkie prawa zastrzeżone. Patenty DTS dostępne są na stronie internetowej <http://patents.dts.com>. Wyprodukowano na licencji DTS, Inc. DTS, symbol oraz DTS i symbol razem są zastrzeżonymi znakami towarowymi lub znakami towarowymi firmy DTS, Inc. w Stanach Zjednoczonych i/lub innych krajach © DTS, Inc. Wszelkie prawa zastrzeżone.



Logo Wi-Fi CERTIFIED jest zastrzeżonym znakiem towarowym Wi-Fi Alliance.

Certyfikat Wi-Fi zapewnia, że urządzenie przeszło test interoperacyjności przeprowadzony przez Wi-Fi Alliance, grupę certyfikującą możliwość współpracy urządzeń LAN.



**MPEG-H AUDIO**

Logo systemu audio MPEG-H TV jest znakiem towarowym firmy Fraunhofer IIS który został zarejestrowany w Niemczech oraz innych krajach.



App Store<sup>®</sup> jest zarejestrowany w USA i innych krajach.



Google Play i logo Google Play są znakami towarowymi firmy Google LLC.





© 2018 Dirac Research AB. Wszelkie prawa zastrzeżone. Dirac, Dirac Live i logo Dirac są znakami towarowymi firmy Dirac Research AB.



## Dane techniczne

### Sekcja Audio

- Wzmacniacz mocy

**Napięcie znamionowe:**

**Główne:**

140 W + 140 W (8  $\Omega$ /ohm, 20 Hz – 20 kHz przy zniekształceniach 0,05% T.H.D.)

175 W + 175 W (6  $\Omega$ /ohm, 1 kHz przy zniekształceniach 0,7% T.H.D.)

**Centralny:**

140 W (8  $\Omega$ /ohm, 20 Hz – 20 kHz przy zniekształceniach 0,05% T.H.D.)

175 W (6  $\Omega$ /ohm, 1 kHz przy zniekształceniach 0,7% T.H.D.)

**Surround:**

140 W + 140 W (8  $\Omega$ /ohm, 20 Hz – 20 kHz przy zniekształceniach 0,05% T.H.D.)

175 W + 175 W (6  $\Omega$ /ohm, 1 kHz przy zniekształceniach 0,7% T.H.D.)

**Głośnik Surround tylny / Height1 / Height2 / Height3 / przedni szeroki:**

140 W + 140 W (8  $\Omega$ /ohm, 20 Hz – 20 kHz przy zniekształceniach 0,05% T.H.D.)

175 W + 175 W (6  $\Omega$ /ohm, 1 kHz przy zniekształceniach 0,7% T.H.D.)

**Złącza wyjściowe:**

4 – 16  $\Omega$ /ohm



- Analogowy

<b>Czułość wejściowa:</b>	200 mV
<b>Pasma przenoszenia:</b>	10 Hz – 100 kHz — +1, -3 dB (tryb Direct)
<b>Stosunek sygnał/szum:</b>	102 dB (IHF-A ważone, tryb Direct)
<b>Zniekształcenia:</b>	0,005% (20 Hz – 20 kHz) (tryb Direct)
<b>Napięcie znamionowe:</b>	1,2 V

- Część cyfrowa

<b>Wyjście C/A:</b>	Napięcie znamionowe — 2 V (przy odtwarzaniu 0 dB) Całk. znieksz. harmoniczne — 0,004 % (1 kHz, przy 0 dB) Stosunek sygnał/szum — 104 dB Dynamika — 104 dB
<b>Wejście cyfrowe:</b>	Format — Cyfrowy interfejs audio

- Korektor gramofonu

<b>Czułość wejściowa:</b>	2,5 mV
<b>Zniekształcenia RIAA:</b>	±1 dB (20 Hz do 20 kHz)
<b>Stosunek sygnał/szum:</b>	74 dB (IHF-A)
<b>Współczynnik zniekształceń:</b>	0,03 % (1 kHz, 3 V)



## Sekcja Video

- Standardowe gniazda video

**Poziom wejścia i impedancja:** 1 Vp-p, 75 Ω/ohm  
**Pasma przenoszenia:** 5 Hz – 10 MHz — 0, –3 dB

- Gniazda video color component

**Poziom wejścia i impedancja:** Sygnał Y — 1 Vp-p, 75 Ω/ohm  
 Sygnał P<sub>B</sub> / C<sub>B</sub> — 0,7 Vp-p, 75 Ω/ohm  
 Sygnał P<sub>R</sub> / C<sub>R</sub> — 0,7 Vp-p, 75 Ω/ohm

**Pasma przenoszenia:** 5 Hz – 60 MHz — 0, –3 dB

## Sekcja bezprzewodowej sieci LAN

**Typ sieci (standard bezprzewodowego LAN):** Zgodne z IEEE 802.11a/b/g/n/  
 (Zgodność z Wi-Fi®) \*1

**Ochrona:** WEP 64 bitów, WEP 128 bitów  
 WPA/WPA2-PSK (AES)  
 WPA/WPA2-PSK (TKIP)  
 WPA3-SAE (AES)

**Zakres stosowanych częstotliwości:** 2,4 GHz, 5 GHz

\*1 Logo Wi-Fi® CERTIFIED i logo Wi-Fi CERTIFIED na produkcie są zastrzeżonymi znakami towarowymi Wi-Fi Alliance.



## Sekcja Bluetooth

<b>Systemy komunikacji:</b>	Specyfikacja Bluetooth wersja 5.4
<b>Moc nadawania:</b>	Specyfikacja Bluetooth Power Class 1
<b>Maksymalny zasięg komunikacji:</b>	Okolo 30 m w zasięgu wzroku *2
<b>Zakres stosowanych częstotliwości:</b>	2,4 GHz
<b>Schemat modulacji:</b>	FHSS (Frequency-Hopping Spread Spectrum)
<b>Obsługiwane profile:</b>	Funkcja odbiornika A2DP (Advanced Audio Distribution Profile) 1.4 AVRCP (Audio Video Remote Control Profile) 1.5 Funkcja nadajnika A2DP (Advanced Audio Distribution Profile) 1.4
<b>Odpowiednie kodeki:</b>	SBC
<b>Zasięg transmisji (A2DP):</b>	20 Hz – 20 000 Hz

\*2 Rzeczywisty zasięg komunikacji może się różnić w zależności od czynników, takich jak przeszkody między urządzeniami, fale elektromagnetyczne z kuchenek mikrofalowych, ładunki elektrostatyczne, telefony bezprzewodowe, czułość odbioru, sprawności anteny, system operacyjny, oprogramowanie użytkowe itp.



## Ogólne

<b>Temperatura robocza:</b>	5 °C - 35 °C
<b>Zasilanie:</b>	AC 230 V, 50/60 Hz
<b>Pobór mocy:</b>	780 W
<b>Pobór mocy w trybie czuwania:</b>	

Tryby oczekiwania	Pozycje ustawień w menu				Pobór mocy
	Zarządzanie siecią (☞ str. 250)	Wi-Fi i Bluetooth (☞ str. 253)	Zezwól aktualizację (☞ str. 267)	HDMI Pass Through (☞ str. 193) / Sterowanie HDMI (☞ str. 195)	
Normalny tryb oczekiwania	Wył. w trybie gotowości	–	Wył.	Wył.	0,2 W
Sterowanie sieciowe (Bluetooth)	Zawsze wł.	Wi-Fi:Wyłączony / Bluetooth:Włączony	–	Wył.	2,0 W
Sterowanie sieciowe (Ethernet)	Zawsze wł.	Wi-Fi:Wyłączony / Bluetooth:Wyłączony	–	Wył.	2,0 W
Sterowanie sieciowe (Wi-Fi)	Zawsze wł.	Wi-Fi:Wyłączony / Bluetooth:Wyłączony	–	Wył.	2,0 W
Kontrola sieci (Wi-Fi, Bluetooth, CEC)	Zawsze wł.	Wi-Fi:Wyłączony / Bluetooth:Włączony	–	Włącz	2,5 W
Tryb gotowości CEC	Wył. w trybie gotowości	–	Wył.	Włącz	0,5 W
Tryb gotowości RS-232C *	Wył. w trybie gotowości	–	Wył.	Wył.	0,5 W

\* Kiedy to urządzenie zostanie przełączone w tryb gotowości poprzez wysłanie polecenia przejścia w tryb gotowości z zewnętrznego kontrolera przez złącze RS-232C.

Powyższe dane techniczne mogą ulec zmianie ze względu na ulepszenia i zmiany konstrukcyjne.



## ■ Wymiary (Jednostka : mm)

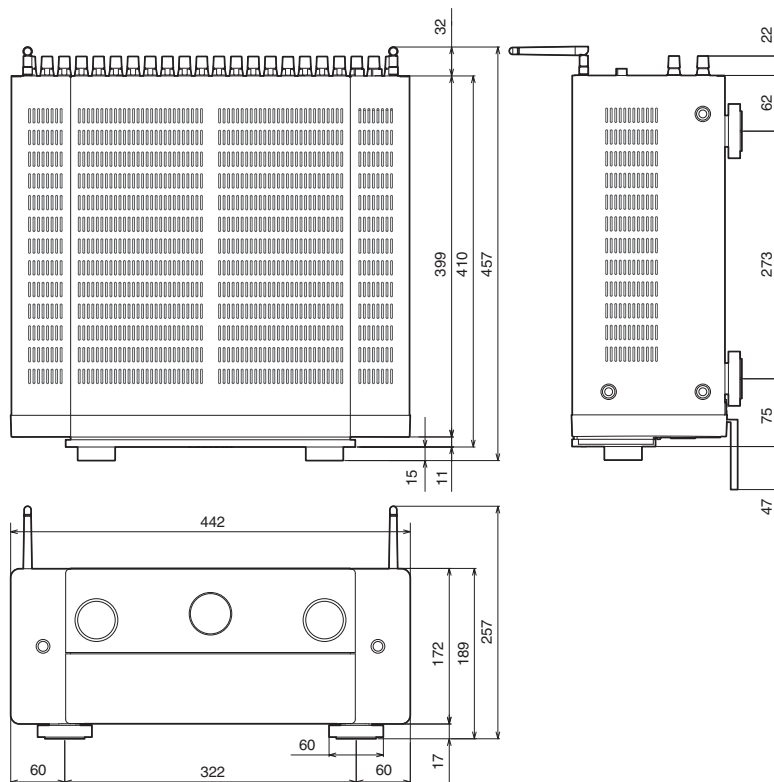

## ■ Waga: 19,4 kg

Panel przedni

Wyświetlacz

Panel tylny

340

Pilot

Indeks



# Indeks

<b>A</b>		<b>G</b>		<b>O</b>	
AirPlay .....	120	Głośność .....	93, 127	Odtwarzacz DVD .....	80, 93
Aktualizacja oprogramowania wewnętrznego (firmware) .....	266	<b>H</b>		Odtwarzacz płyt Blu-ray .....	80, 93
Audyssey Dynamic EQ® .....	320	HDCP .....	305	<b>P</b>	
Audyssey Dynamic Volume® .....	320	<b>I</b>		Panel przedni .....	20
Audyssey LFC™ .....	320	Internet Radio .....	105	Panel tylny .....	28
Audyssey MultEQ® XT32 .....	320	<b>K</b>		Parowanie .....	98, 99
Audyssey Sub EQ HT™ .....	209	Kolejka .....	95, 108, 115	Pilot zdalnego sterowania .....	32
Auto wyłączenie .....	258	Komputer .....	107	Podłączenie głośników .....	42
<b>B</b>		Konsola do gier .....	81	Pozycja słuchacza .....	208
Bi-amp .....	67	Konto HEOS .....	112, 254	Przewodowa sieć LAN .....	84, 246
<b>D</b>		Kreator ustawień .....	175	Przypisanie wejść .....	203
Dirac Live .....	245	<b>M</b>		Przywracanie ustawień fabrycznych .....	299
Dolby Atmos .....	322	Mapa menu .....	171	Przywracanie ustawień sieciowych .....	300
<b>F</b>		M-DAX .....	185	Pure Direct .....	137
Formaty audio .....	304, 308, 310, 311	<b>N</b>		<b>R</b>	
Funkcja Smart Select .....	151	NAS .....	107	Rozwiązywanie problemów .....	277



**S**

Set-top box .....	78
Sieć bezprzewodowa LAN .....	85, 247
Spotify .....	123
Sterowanie HDMI .....	148, 195

**T**

Telewizja kablowa .....	78
Tryb dźwięku .....	135
Tryb dźwięku Auto .....	137
Tryb dźwięku Direct .....	142
Tryb dźwięku Dolby .....	138, 322
Tryb dźwięku DTS .....	139, 324
Tryb dźwięku oryginalny .....	141
Tryb dźwięku stereo .....	142
Tryb ECO .....	255
Tryb odtwarzania wielokanałowego PCM ....	141
Tuner satelitarny .....	78
TV .....	75, 76

**U**

Układ zabezpieczający .....	330
Ulubione HEOS .....	126
Urządzenie Bluetooth .....	98
Urządzenie USB .....	83, 94
Ustawienia audio .....	171, 177
Ustawienia Audyssey .....	187, 210
Ustawienia Audyssey@ .....	208
Ustawienia głośników .....	172, 208
Ustawienia ogólne .....	174, 255
Ustawienia sieci .....	246
Ustawienia video .....	171, 193
Ustawienia wejść .....	172, 203
Ustawienia Wi-Fi .....	247

**W**

Web control .....	158
Wskazówki .....	275
Wszystkie strefy stereo .....	132
Wybór video .....	131
Wyciszanie .....	93
Wyłącznik czasowy .....	149
Wyświetlacz .....	25

**Z**

Zewnętrzne urządzenie sterujące .....	86
ZONE2/ZONE3 .....	70, 161

**Wartości**

11.1-kanałowy .....	59
13.1-kanałowy .....	64
3D .....	302
4K/8K .....	302
5.1-kanałowy .....	51
7.1-kanałowy .....	52
9.1-kanałowy .....	54



**marantz**

3520 10954 00AS

©2023 DEI Sales, Inc. All Rights Reserved.