



# PARTYBOX ULTIMATE



**INSTRUKCJA OBSŁUGI**

# WAŻNE INFORMACJE DOTYCZĄCE BEZPIECZEŃSTWA

## Dla wszystkich produktów:

1. Prosimy zapoznać się z niniejszym dokumentem.
2. Prosimy zachować niniejszy dokument.
3. Zwracać uwagę na wszystkie ostrzeżenia.
4. Postępować zgodnie z instrukcją.
5. Nie wolno blokować otworów wentylacyjnych. Urządzenie należy zainstalować zgodnie z instrukcją producenta.
6. Nie instalować opisywanego urządzenia w pobliżu źródeł ciepła, takiego jak grzejniki, kratki wentylacyjne, kuchenki czy inne urządzenia (w tym wzmacniacze) wytwarzające ciepło.
7. Wtyczkę uziemioną bądź spolaryzowaną należy stosować zawsze zgodnie z zasadami bezpieczeństwa. Wtyczka spolaryzowana posiada dwa wtyki, jeden dłuższy od drugiego. Wtyczka uziemiona posiada dwa wtyki oraz jeden bolec uziemiający. Szerszy wtyk lub trzeci bolec służy do zapewnienia bezpieczeństwa użytkownika. Jeśli dołączona do zestawu wtyczka nie pasuje do gniazda sieciowego, należy skontaktować się z elektrykiem w celu wymiany niepasującego gniazda.
8. Przewód zasilający należy chronić przed zdeptaniem lub zgnieceniem, szczególnie w pobliżu wtyczki, gniazda przedłużacza lub miejsca, gdzie przewód wychodzi z urządzenia.
9. Należy używać tylko akcesoriów/dodatkových elementów wyszczególnionych przez producenta.
10. Należy używać wyłącznie z wózkiem, stojakiem, podstawką, wspornikiem lub stołem wskazanym przez producenta lub sprzedawanym z urządzeniem. Jeśli używany jest wózek, należy zachować ostrożność podczas przewożenia urządzenia, aby uniknąć obrażeń wynikających z ewentualnego przewrócenia się wózka.
11. Należy odłączyć urządzenie od gniazda sieciowego na czas burzy z piorunami lub przed dłuższym okresem nieużywania.
12. Aby odłączyć urządzenie od sieci elektrycznej, należy odłączyć wtyczkę przewodu zasilającego od gniazda sieciowego.
13. Wtyczka przewodu zasilającego powinna być gotowa do późniejszego użytku.
14. Urządzenie to jest przeznaczone do użytku wyłącznie z przewodem zasilającym i/lub ładującym dostarczonym przez producenta.



## PRZESTROGA

### RYZYKO PORAŻENIA PRĄDEM. NIE OTWIERAĆ.



SYMBOL BŁYSKAWICY W TRÓJKĄCIE RÓWNOBOCZNYM OSTRZEGA UŻYTKOWNIKA O TYM, ŻE W URZĄDZENIU ZNAJDUJĄ SIĘ NIEIZOLOWANE ELEMENTY POD „NIEBEZPIECZNYM NAPIĘCIEM”, KTÓRE MOGŁOBY SPOWODOWAĆ ZAGROŻENIE PORAŻENIA PRĄDEM ELEKTRYCZNYM.



ZNAK WYKRZYKNIKA W TRÓJKĄCIE RÓWNOBOCZNYM OSTRZEGA UŻYTKOWNIKA O DOSTĘPNOŚCI ISTOTNYCH INSTRUKCJI OBSŁUGI I KONSERWACJI (SERWISOWANIA) W DOKUMENTACJI DOŁĄCZONEJ DO PRODUKTU.

**OSTRZEŻENIE:** ABY OGRANICZYĆ RYZYKO POŻARU LUB PORAŻENIA PRĄDEM, NIE NALEŻY NARAŻAĆ TEGO URZĄDZENIA NA DESZCZ ANI WILGOĆ.

## Informacja dotycząca przepisów FCC i deklaracja IC (tylko dla użytkowników ze Stanów Zjednoczonych i Kanady)

Urządzenie to spełnia wymagania zawarte w części 15 przepisów FCC. Korzystanie z urządzenia musi spełniać dwa następujące warunki: (1) urządzenie nie może wywoływać szkodliwych zakłóceń, oraz (2) urządzenie musi działać w warunkach zakłóceń zewnętrznych, również takich, które mogą powodować występowanie niepożądanego wpływu na jego działanie.

### CAN ICES-3(B)/NMB-3(B)

## Deklaracja dotycząca zakłóceń FCC

Urządzenie zostało przetestowane i spełnia wymagania klasy B urządzeń cyfrowych, zgodnie z częścią 15 przepisów FCC. Przepisy te mają na celu świadomą ochronę przed niebezpiecznym oddziaływaniem przy instalacjach w mieszkaniach. Urządzenie generuje, wykorzystuje i emituje promieniowanie radiowe, a w związku z tym, jeśli nie zostanie zainstalowane i wykorzystane zgodnie z instrukcją, może powodować występowanie zakłóceń w komunikacji radiowej. Nie można jednak zagwarantować, że w przypadku konkretnej instalacji zakłócenia nie wystąpią. Jeśli urządzenie wpływa niekorzystnie na odbiór radiowy lub telewizyjny, co można sprawdzić wyłączając i włączając urządzenie, zaleca się skorygowanie zakłóceń przez użytkownika w jeden z następujących sposobów:

- Zmienić ustawienie lub położenie anteny odbiorczej.
- Zwiększyć odstęp pomiędzy urządzeniem a odbiornikiem.
- Podłączyć urządzenie do innego gniazda elektrycznego, tak aby było ono zasilane z obwodu innego niż odbiornik.
- Skonsultować się ze sprzedawcą lub doświadczonym technikiem radiowo-telewizyjnym w celu uzyskania pomocy.

**Przeostroga:** Zmiany lub modyfikacje, które nie zostały wyraźnie zatwierdzone przez firmę HARMAN, mogą spowodować unieważnienie prawa użytkownika do korzystania z urządzenia.

## Produkty transmitujące energię fal radiowych

### INFORMACJE O WYMAGANIACH FCC ORAZ IC DLA UŻYTKOWNIKÓW

Urządzenie to spełnia wymagania zawarte w części 15 przepisów FCC oraz jest zgodne z wytycznymi RSS organizacji Industry Canada. Korzystanie z urządzenia musi spełniać dwa następujące warunki: (1) urządzenie nie może wywoływać szkodliwych zakłóceń, oraz (2) urządzenie musi działać w warunkach zakłóceń zewnętrznych, również takich, które mogą powodować występowanie niepożądanego wpływu na jego działanie.

### Oświadczenie FCC/IC o narażeniu na promieniowanie

Opisywane urządzenie jest zgodne z ograniczeniami FCC/IC RSS-102 dotyczącymi narażenia na promieniowanie ustanowionymi dla niekontrolowanego środowiska.

### Ostrzeżenie FCC:

Radarom dużej mocy są w pierwszej kolejności przydzielane pasma częstotliwości 5,25 do 5,35 GHz i 5,65 do 5,85 GHz. Te stacje nadawcze mogą powodować zakłócenia w pracy i/lub uszkodzenia urządzeń. Dla tego urządzenia bezprzewodowego nie zapewniono żadnych elementów konfiguracji, które pozwoliłyby zmienić częstotliwość jego pracy poza ustaloną na mocy przepisów FCC obowiązujących na terenie Stanów Zjednoczonych, zgodnie z częścią 15.407 przepisów FCC.

**Ostrzeżenie IC:**

Użytkownik powinien także pamiętać, że:

(i) Urządzenie działające w paśmie 5150-5250 MHz służy wyłącznie do użytku zewnętrznego, tak aby ograniczone były potencjalne, szkodliwe zakłócenia mobilnych systemów satelitarnych korzystających z tego samego kanału; (ii) maksymalny zysk anteny dozwolony dla urządzeń działających w paśmie 5250-5350 MHz i 5470-5725 MHz musi być zgodny z wartością graniczną EIRP; oraz (iii) maksymalny zysk anteny dozwolony dla urządzeń działających w paśmie 5725-5825 MHz powinien być zgodny z wartościami granicznymi EIRP określonymi dla, odpowiednio, działania P2P oraz innego niż P2P. (iv) Użytkownicy powinni także pamiętać, że radary o dużej mocy stanowią główne (tj. mające priorytet) urządzenia działające w pasmach 5250-5350 MHz i 5650-5850 MHz oraz że takie radary mogą powodować zakłócenia i/lub uszkodzenia urządzeń LE-LAN.

**Narażenie osób na działanie pola RF (RSS-102)**

Komputery wykorzystują wbudowane anteny o niskim zysku, które nie wytwarzają pola RF o natężeniu przekraczającym wartości graniczne dla ogółu populacji wskazane przez organizację Health Canada; należy zapoznać się z przepisami bezpieczeństwa (Safety Code 6) dostępnymi w witrynie Health Canada pod adresem <http://www.hc-sc.gc.ca/>

Energia emitowana z anten podłączonych do bezprzewodowych adapterów mieści się w granicach IC dla urządzeń narażonych na działanie fal RF, zgodnie z dokumentem IC RSS-102, wyd. 5 c, p. 4. Testy SAR są przeprowadzane z użyciem urządzenia transmitującego w najwyższym położeniu, z dala od ciała, tj. zalecanych pozycji działania urządzeń potwierdzonych przez FCC/RSS. Niezgodność z powyższymi warunkami może skutkować naruszeniem wytycznych FCC dot. narażenia na pole RF.

**Ograniczony użytek:** Na terenie Francji obsługa urządzenia jest dozwolona tylko wewnątrz budynków, z wykorzystaniem pasma 5150-5350 MHz.

**Informacje o produktach z odbiornikami radiowymi, które mogą wykorzystywać antenę zewnętrzną (dot. tylko Stanów Zjednoczonych):****Uziemienie anteny lub instalacji telewizji kablowej (CATV)**

Jeśli do niniejszego produktu podłączona jest zewnętrzna antena lub sieć kablowa, należy sprawdzić, czy jest ona uziemiona, gdyż w przeciwnym razie produkt będzie narażony na wpływ gwałtownych przepięć oraz ładunków statycznych. W sekcji 810. amerykańskich Krajowych Norm Elektrycznych (NEC), ANSI/NFPA nr 700-1984 podane są informacje dotyczące prawidłowego sposobu uziemienia masztu i konstrukcji nośnej, przewodu wejściowego do odgromnika antenowego, przewodów uziemiających, umiejscowienia odgromnika antenowego, sposobu podłączania elektrod oraz wymagań, jakie elektrody te powinny spełniać.

**Uwaga dla monterów systemu CATV**

Monter systemu CATV (telewizji kablowej) powinien zwrócić uwagę na treść artykułu 820-40 przepisów NEC, który zawiera wytyczne prawidłowego sposobu uziemiania możliwie jak najbliżej punktu podłączenia tego kabla.

**INFORMACJE DLA WSZYSTKICH PAŃSTW UE****Produkty wyposażone w wyjście audio****Ochrona przed uszkodzeniem słuchu**

**Przeostroga:** Konsekwencją użytkowania urządzenia może być trwałe uszkodzenie słuchu, jeśli słuchawki będą używane przez długi czas z wysoką głośnością.

Produkty przeznaczone na rynek francuski zostały przetestowane dla zapewnienia zgodności z wymaganym poziomem natężenia dźwięku wskazanym w odpowiedniej normie NF EN 50332 L.5232-1.

**Uwaga:**

- Aby zapobiec potencjalnemu uszkodzeniu słuchu, nie należy korzystać ze słuchawek przez długi czas z wysoką głośnością.

**Informacja o dyrektywie WEEE**

Dyrektywa w sprawie zużytego sprzętu elektrotechnicznego i elektronicznego (WEEE), która zaczęła obowiązywać jako przepis prawa unijnego w dniu 14 lutego 2014 roku, skutkowałą dużą zmianą w postępowaniu z urządzeniami elektrycznymi, których okres eksploatacji uległ zakończeniu.

Celem tej dyrektywy jest, w pierwszej kolejności, zapobieganie powstawaniu odpadów WEEE, a także promowanie ponownego użycia, recyklingu i innych form odzyskiwania tego rodzaju odpadów w celu ich ograniczenia.

Umieszczone na produkcie lub jego opakowaniu logo WEEE wskazujące na zbórkę urządzeń elektrycznych i elektronicznych zawiera przekreślony kosz na odpady z kółkami, jak pokazano poniżej.



Tego produktu nie należy utylizować ani wyrzucać wraz z innymi odpadami domowymi. Użytkownik ponosi odpowiedzialność za utylizację wszystkich odpadów elektrycznych i elektronicznych, które należy przenieść do wskazanego miejsca zbiórki przeznaczonego do recyklingu tego rodzaju niebezpiecznych odpadów. Wyizolowana zbiórka i prawidłowe odzyskiwanie odpadów elektrycznych i elektronicznych w chwili ich składowania pozwoli chronić środowisko naturalne. Więcej informacji o prawidłowym recyklingu oraz miejscach zbiórki odpadów można uzyskać, kontaktując się z lokalnymi władzami miejskimi, zakładem gospodarki odpadami, sklepem, w którym zakupiono urządzenie, lub producentem urządzenia.

**Zgodność z dyrektywą RoHS**

Opisywany produkt spełnia wymagania dyrektywy 2011/65/UE Parlamentu Europejskiego i Rady z dnia 8 czerwca 2011 roku w sprawie ograniczenia stosowania niektórych niebezpiecznych substancji w sprzęcie elektrycznym i elektronicznym.

**Wszystkie produkty z wyłączeniem urządzeń z obsługą bezprzewodową:**

Niniejszym HARMAN International oświadcza, że opisywane urządzenie spełnia wymagania dyrektywy EMC 2014/30/UE oraz dyrektywy niskonapięciowej 2014/35/UE. Treść Deklaracji zgodności można sprawdzić na stronie pomocy technicznej w naszej witrynie dostępnej pod adresem [www.jbl.com](http://www.jbl.com).

### **Wszystkie produkty z obsługą bezprzewodową:**

HARMAN International Industries Incorporated niniejszym oświadcza, że opisywane urządzenie jest zgodne z istotnymi wymogami i innymi odpowiednimi postanowieniami dyrektywy 2014/53/UE. Treść Deklaracji zgodności można sprawdzić na stronie pomocy technicznej w naszej witrynie dostępnej pod adresem [www.jbl.com](http://www.jbl.com).

## **OSTRZEŻENIE DOTYCZĄCE EPILEPSJI UWAGA**

**Niektóre osoby mogą doznawać wstrząsów  
epileptycznych w związku z migającymi  
światłami.**

# SPIS TREŚCI

<b>WAŻNE INFORMACJE DOTYCZĄCE BEZPIECZEŃSTWA</b>	<b>2</b>
--	----------

<b>1. WPROWADZENIE</b>	<b>6</b>
------------------------	----------

<b>2. ZAWARTOŚĆ ZESTAWU</b>	<b>6</b>
-----------------------------	----------

<b>3. OMÓWIENIE PRODUKTU</b>	<b>7</b>
------------------------------	----------

3.1 PANEL GÓRNY	7
-----------------	---

3.2 PANEL TYLNY	8
-----------------	---

<b>4. MIEJSCE INSTALACJI</b>	<b>8</b>
------------------------------	----------

<b>5. WŁ. ZASILANIA</b>	<b>9</b>
-------------------------	----------

<b>6. OBSŁUGA GŁOŚNIKÓW PARTYBOX</b>	<b>9</b>
--------------------------------------	----------

6.1 POŁĄCZENIE WI-FI Z SIECIĄ DOMOWĄ	9
--------------------------------------	---

6.2 ODTWARZANIE PRZEZ SIEĆ DOMOWĄ	10
-----------------------------------	----

6.3 POŁĄCZENIE BLUETOOTH	12
--------------------------	----

6.4 POŁĄCZENIE USB	12
--------------------	----

6.5 STEROWANIE ODTWARZANIEM MUZYKI	13
------------------------------------	----

6.6 ZŁĄCZE AUX	13
----------------	----

6.7 MIKSOWANIE DŹWIĘKU Z UŻYCIEM MIKROFONU I/LUB GITARY	13
--	----

6.8 ŁADOWANIE URZĄDZENIA MOBILNEGO	14
------------------------------------	----

<b>7. PRZENOSZENIE GŁOŚNIKÓW PARTYBOX 15</b>	<b>15</b>
--	-----------

<b>8. FUNKCJE ZAAWANSOWANE</b>	<b>15</b>
--------------------------------	-----------

8.1 EFEKT ŚWIETLNY	15
--------------------	----

8.2 JBL PARTYPAD™	15
-------------------	----

8.3 POŁĄCZENIE Z WIELOMA GŁOŚNIKAMI	16
-------------------------------------	----

8.4 ŁĄCZENIE WIELU GŁOŚNIKÓW	16
------------------------------	----

8.5 PRZYWRACANIE USTAWIEŃ FABRYCZNYCH	16
---------------------------------------	----

8.6 IPX4	16
----------	----

<b>9. DANE TECHNICZNE</b>	<b>17</b>
---------------------------	-----------

<b>10. ROZWIĄZYWANIE PROBLEMÓW</b>	<b>17</b>
------------------------------------	-----------

<b>11. ZGODNOŚĆ</b>	<b>18</b>
---------------------	-----------

<b>12. ZNAKI TOWAROWE</b>	<b>19</b>
---------------------------	-----------

## 1. WPROWADZENIE

Gratulujemy zakupu! Niniejsza instrukcja zawiera informacje o głośniku **PartyBox Ultimate**. Zachęcamy do poświęcenia kilku minut na przejrzanie niniejszej instrukcji, w której opisano produkt i zawarto dokładną procedurę konfiguracji i uruchamiania urządzenia. Przed rozpoczęciem korzystania z produktu prosimy przeczytać ze zrozumieniem wszystkie instrukcje bezpieczeństwa. W razie pytań o ten produkt, jego instalację lub działanie należy skontaktować się ze sprzedawcą lub działem obsługi klienta bądź odwiedzić witrynę [www.jbl.com](http://www.jbl.com).

### Aplikacja JBL One

Dzięki aplikacji JBL One można

- z łatwością łączyć głośnik z siecią Wi-Fi;
- łączyć się z \*usługami strumieniowania muzyki;
- używać jednego przycisku, aby uzyskać dostęp do wstępnie utworzonej listy odtwarzania i ustawień głośników.

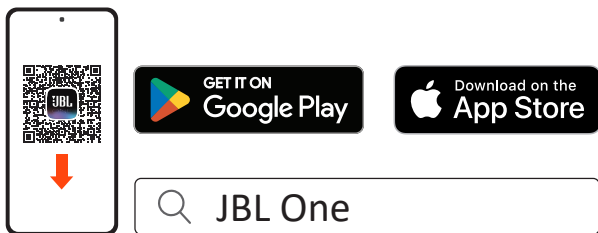

Aby uzyskać więcej informacji, patrz „[6.1 Połączenie Wi-Fi z siecią domową](#)” oraz „[6.2 Odtwarzanie przez sieć domową](#)”.

#### UWAGA:

- \*Abonament może być wymagany, lecz niedostępny w aplikacji JBL One.

## 2. ZAWARTOŚĆ ZESTAWU

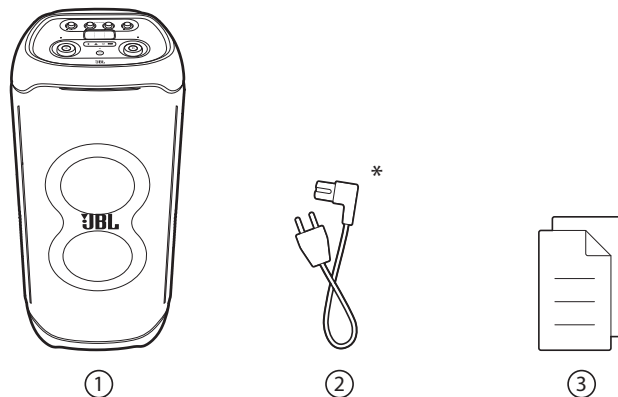

- 1) Jednostka główna
- 2) Przewód zasilający\*
- 3) Przewodnik szybkiego startu, arkusz informacji o produkcie, karta gwarancyjna

\*Liczba przewodów oraz rodzaj wtyków mogą się różnić w zależności od regionu.

## 3. OMÓWIENIE PRODUKTU

### 3.1 Panel górny

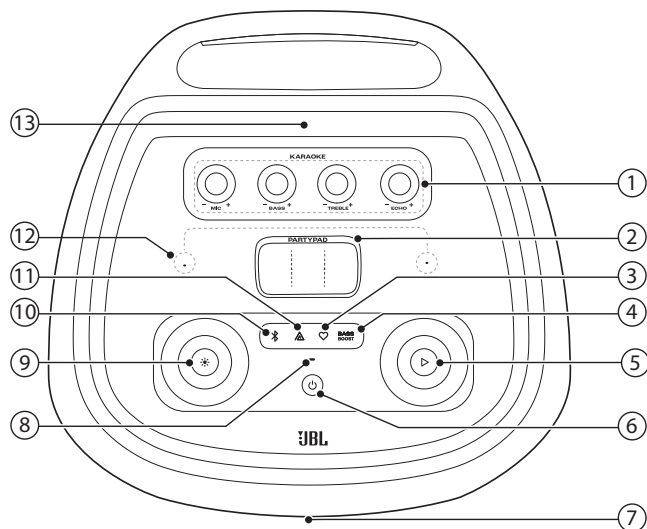

#### 1) Elementy sterowania trybu KARAOKE (tylko dla wejścia mikrofonu)

##### - MIC +

- Regulacja głośności mikrofonu.

##### - BASS +

- Regulacja poziomu niskich tonów.

##### - TREBLE +

- Regulacja poziomu wysokich tonów.

##### - ECHO +

- Regulacja poziomu echa.

#### 2) PARTYPAD

- Wybór specjalnego efektu dźwiękowego.

#### 3) ♥ (Moment)

- Naciśnij, aby uzyskać dostęp do listy odtwarzania muzyki oraz ustawić głośników, które zostały spersonalizowane w aplikacji JBL One.

#### 4) BASS BOOST

- Ulepsza niskie tony: poziom 1, poziom 2 lub wyłączony.

#### 5) ▷

- Rozpocznij, wstrzymaj lub wznów odtwarzanie.
- Obróć w prawo/w lewo, aby zwiększyć/zmniejszyć główną głośność.

#### 6) ⏻

- Włącz lub wyłącz zasilanie.

#### 7) Pierścień LED

#### 8) Wskaźnik stanu

System:		
⦿	Normalnie pulsujące światło (białe)	Uruchamianie systemu
●	Ciągłe światło (pomarańczowe)	Przywrócenie ustawień fabrycznych
Połączenie sieciowe:		
⦿	Wolno pulsujące światło (białe)	Przełączenie do trybu konfiguracji Wi-Fi lub odłączenie od sieci
●	Ciągłe światło (zielone)	Głośnik został wykryty przez aplikację JBL One
○	Ciągłe światło (białe)	Połączono z siecią
●	Ciągłe światło (żółte)	Słaby sygnał Wi-Fi

#### 9) ✨

- Naciśnij, aby włączyć lub wyłączyć efekt świetlny.
- Naciśnij i przytrzymaj przez dwie sekundy, aby włączyć lub wyłączyć światło stroboskopowe, obrysowe lub z motywem gwiazd.
- Obróć w prawo/w lewo, aby przełączyć między różnymi schematami światła.

#### 10) ✖

- Naciśnij, aby włączyć tryb parowania Bluetooth.

#### 11) ▲

- Naciśnij, aby włączyć połączenie z wieloma głośnikami.

#### 12) Wbudowane mikrofony do kalibracji

#### 13) Port dokujący urządzenia mobilnego

##### PRZESTROGA:

- Nie spoglądać bezpośrednio na elementy emitujące światło, gdy światła głośnika są włączone.

#### Działanie diody

⏻	○	Białe światło	Wł. zasilania
	●	Pomarańczowe światło	Tryb gotowości
	○	Wył.	Wyłączenie
✖	⦿	Szybko migające białe światło	Parowanie
	○	Białe (stałe)	Podłączono
	○	Wył.	Nie podłączono
BASS BOOST	○	Białe światło	Poziom 1 Poziom 2
	○	Wył.	Wył.

### 3.2 Panel tylny

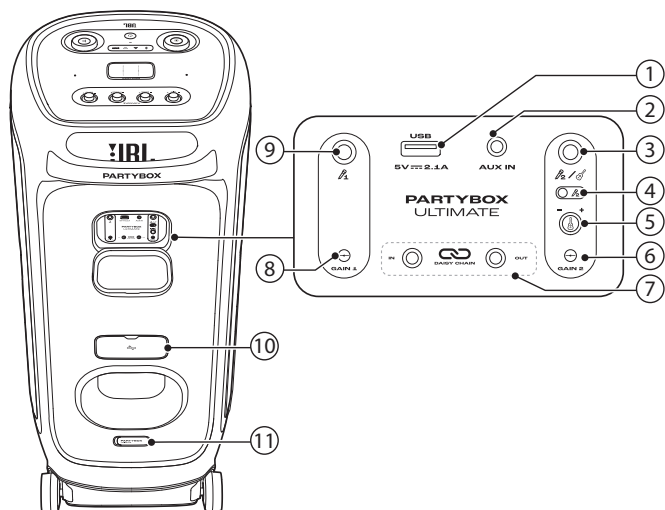

#### 1) USB

- Podłączenie do urządzenia pamięci masowej USB.
- Ładowanie urządzenia mobilnego.

#### 2) AUX IN

- Podłączenie do zewnętrznego urządzenia audio za pomocą 3,5 mm przewodu audio (brak w zestawie).

#### 3)

- Podłączyć do mikrofonu lub gitary.

#### 4) Przełącznik mikrofonu 2/gitary

#### 5) Pokrętko głośności gitary

- Regulacja głośności gitary (o ile podłączono).

#### 6) GAIN 2

- Pozwala dostosować czułość wejścia mikrofonu () lub gitary.

#### 7) IN/OUT

- Pozwala podłączyć wiele głośników PartyBox za pomocą kabli audio 3,5 mm (brak w zestawie).

#### 8) GAIN 1

- Pozwala dostosować czułość odpowiedniego wejścia mikrofonu ()

#### 9)

- Podłącz do mikrofonu.

#### 10) Szafka do przechowywania kabli

#### 11) Zasilanie AC

- Podłączenie do gniazda zasilania AC.

## 4. MIEJSCE INSTALACJI

### PRZESTROGA:

- Nie należy siadać ani opierać się o głośnik ani pchać go na bok, ponieważ mogłoby to skutkować jego przewróceniem i potencjalnymi uszkodzami.

Postawić głośnik na płaskim, stabilnym podłożu, tak aby gumowa podstawka była skierowana do dołu.

## 5. WŁ. ZASILANIA

### PRZESTROGA:

- Należy korzystać tylko z dostarczonego przewodu zasilającego.

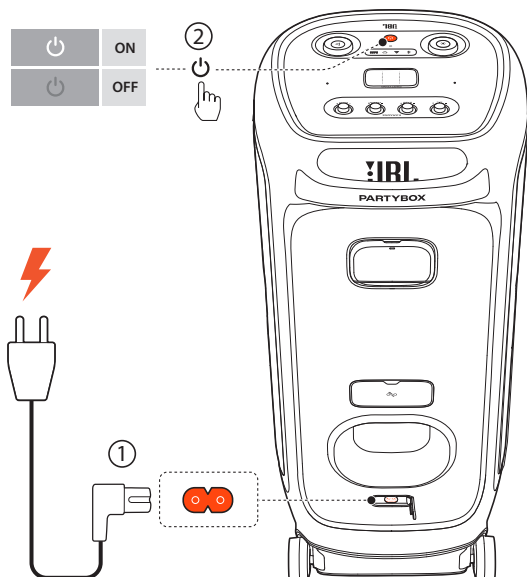

- Podłączenie zasilacza AC.
- Naciśnij , aby włączyć/wyłączyć zasilanie

### WSKAZÓWKA:

- Głośnik automatycznie przełączy się w tryb gotowości sieciowej po 10 minutach braku aktywności. Aby przywrócić normalne działanie, można nacisnąć przycisk  na głośniku.



## 6. OBSŁUGA GŁOŚNIKÓW PARTYBOX

### UWAGI:



- Można korzystać tylko z jednego źródła dźwięku jednocześnie.
- Upewnij się, że głośnik jest połączony z tą samą siecią bezprzewodową LAN co smartfon lub tablet.
- Rozpoczęcie odtwarzania muzyki z innego źródła zawsze przerywa odtwarzanie z bieżącego źródła.
- Głośnik może obsługiwać strumieniowanie dźwięku, ale nie wideo.
- Podczas strumieniowego przesyłania muzyki przez Chromecast built-in, AirPlay, Alexa Cast, Bluetooth lub inne usługi strumieniowe włączone w aplikacji JBL One, odtwarzanie muzyki zostanie wstrzymane na aktualnie podłączonym urządzeniu, gdy rozpocznie się odtwarzanie muzyki na drugim podłączonym urządzeniu.

### 6.1 Połączenie Wi-Fi z siecią domową

Głośnik można połączyć z siecią za pomocą łącza Wi-Fi. Dzięki aplikacji JBL One oraz wspieranym usługom strumieniowania (Chromecast built-in, AirPlay, Alexa Cast i Spotify Connect) głośnik umożliwia strumieniowanie muzyki ze smartfonów i tabletów.

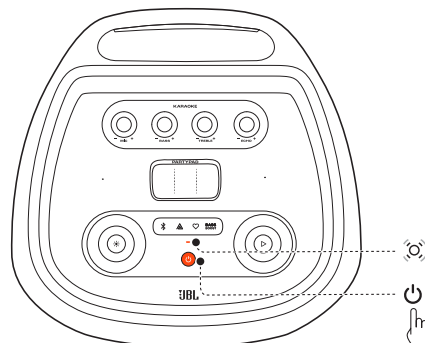
- Na głośniku włącz tryb konfiguracji Wi-Fi:
  - Naciśnij , aby włączyć zasilanie.
  -  (Miga wolno na biało): Głośnik przechodzi do trybu konfiguracji Wi-Fi.



- Połącz urządzenie z systemem Android™ lub iOS z siecią domową Wi-Fi. Pobierz aplikację JBL One.
- Uruchom aplikację JBL One. Aby przeprowadzić konfigurację, postępuj zgodnie z instrukcjami aplikacji.
  -  (Stałe zielone światło): Ten głośnik został wykryty przez aplikację JBL One.
  -  (Stałe białe światło): Głośnik jest połączony z siecią domową.
  - Muzykę można przesyłać strumieniowo z aplikacji JBL One lub usługi przesyłania strumieniowego włączonej w aplikacji JBL One, takiej jak Chromecast built-in, AirPlay, Alexa Cast lub Spotify Connect.

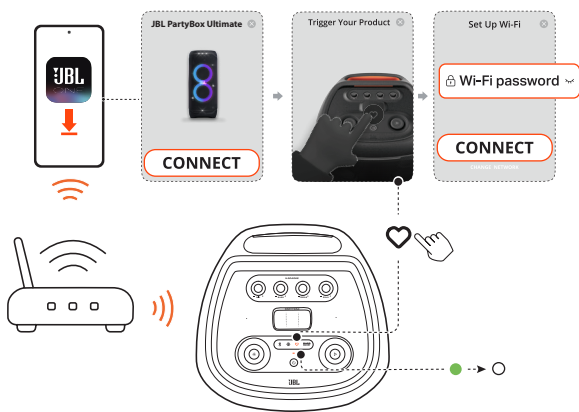

### UWAGI:

- Jeśli twój głośnik nie został wykryty przez aplikację JBL One, przytrzymaj jednocześnie i przez ponad 10 sekund, aby ponownie otworzyć tryb konfiguracji Wi-Fi.
- Na urządzeniu z systemem Android lub iOS, w aplikacji JBL One można zmienić nazwę głośnika.
- Na urządzeniu z systemem iOS dodaj głośnik do aplikacji Apple Home, aby zarządzać nim razem z innymi głośnikami wspierającymi funkcję AirPlay 2.
- Na urządzeniu z systemem iOS, jeśli głośnik został dodany do sieci domowej, można rozpocząć strumieniowanie przez AirPlay z aplikacji zgodnej z AirPlay (patrz „6.2.3 Odtwarzanie za pomocą AirPlay”).
- Dostępność usług strumieniowania muzyki różni się w zależności od kraju.
- Niektóre funkcje wymagają subskrypcji lub usług niedostępnych we wszystkich krajach.

## 6.2 Odtwarzanie przez sieć domową

Przed rozpoczęciem upewnij się, że:

- urządzenie z systemem Android lub iOS i głośniki są podłączone do tej samej sieci Wi-Fi w celu przesyłania strumieniowej muzyki i sterowania. (patrz „6.1 Połączenie Wi-Fi z siecią domową”).

### 6.2.1 Odtwarzanie muzyki za pomocą aplikacji JBL One

Korzystając z aplikacji JBL One, można strumieniować dźwięk z usług muzycznych na głośnik.

- Na urządzeniu z systemem Android lub iOS uruchom aplikację JBL One i przejrzyj dostępne \*usługi strumieniowania muzyki, aby wybrać utwór, a następnie rozpocznij strumieniowanie na połączonym głośniku.



### UWAGA:

- \*Abonament może być wymagany, lecz niedostępny w aplikacji JBL One.

### Uzyskiwanie dostępu do wstępnych ustawień za pomocą przycisku (Moment)

Naciskając przycisk na głośniku, można uzyskać dostęp do listy odtwarzania i ustawień głośników, które zostały spersonalizowane w aplikacji JBL One.

1. W aplikacji JBL One,
  - Spersonalizuj funkcję (Moment).

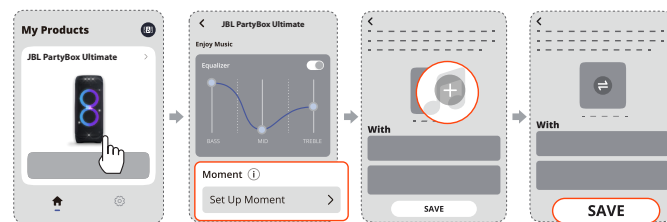

2. Na głośniku,

- Naciśnij , aby uzyskać dostęp do spersonalizowanej listy odtwarzania i ustawień głośników.

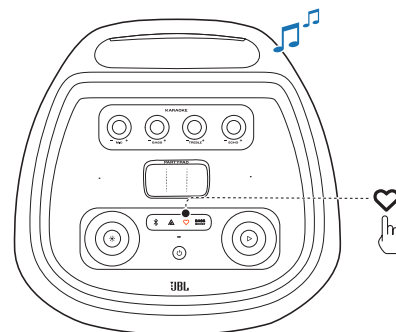

### 6.2.2 Odtwarzanie za pomocą Chromecast built-in

Dzięki usłudze Chromecast built-in można strumieniować dźwięk z urządzenia z systemem Android lub iOS na głośnik.

### UWAGA:

Dostęp do usługi Chromecast built-in można uzyskać tylko za pomocą urządzenia z Asystentem Google.

- Na urządzeniu z systemem Android lub iOS,
  - a) Uruchom aplikację JBL One i sprawdź, czy włączono usługę Chromecast built-in.

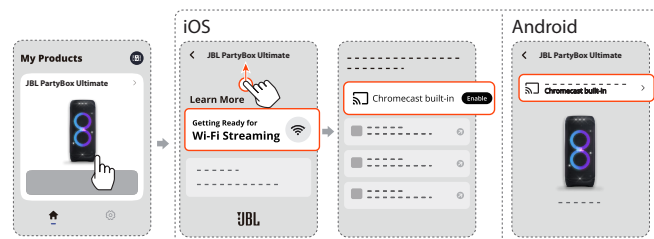

- b) W aplikacji wspierającej funkcję Chromecast rozpocznij odtwarzanie muzyki, stuknij ikonę transmisji  oraz wybierz podłączony głośnik.



### 6.2.3 Odtwarzanie za pomocą AirPlay

Dzięki funkcji AirPlay można strumieniować dźwięk z urządzenia z systemem iOS na głośnik.

- Aby otworzyć centrum sterowania na urządzeniu z systemem iOS, przeciągnij palcem z prawego górnego rogu ekranu w dół. Stuknij , aby wybrać połączony głośnik, a następnie rozpocznij strumieniowanie dźwięku z aplikacji.

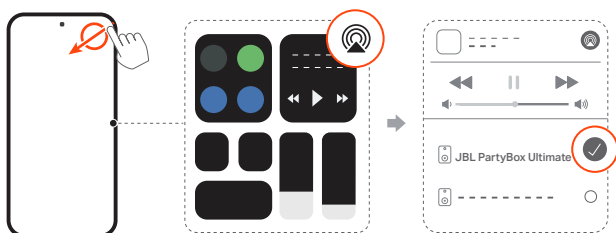

### 6.2.4 Odtwarzanie za pomocą usługi Alexa Cast

Gdy głośnik zostanie połączony z Alexa Cast, można strumieniować muzykę z biblioteki Amazon Music na głośnik.

1. Na urządzeniu z systemem Android lub iOS uruchom aplikację JBL One i sprawdź, czy włączono usługę strumieniowania Amazon Alexa.

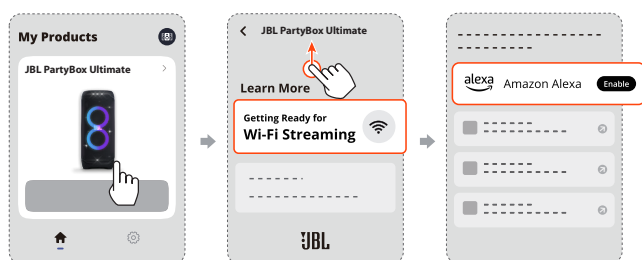

2. Uruchom aplikację Amazon Alexa, aby rozpocząć odtwarzanie muzyki.

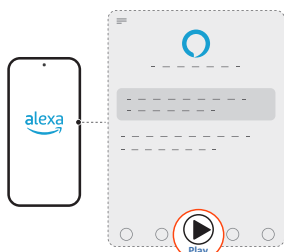

- Otwórz aplikację Amazon Music, aby uzyskać dostęp do biblioteki Amazon Music.
- Należy rozpocząć odtwarzanie muzyki z tego samego konta Alexa, które włączono w aplikacji JBL One. Więcej szczegółów znajduje się w aplikacji Amazon Alexa.

### 6.2.5 Odtwarzanie w wielu pomieszczeniach

Korzystając z funkcji odtwarzania w wielu pomieszczeniach, można strumieniować muzykę na urządzeniu z systemem Android lub iOS na wiele głośników ze wsparciem dla Chromecast / AirPlay / Alexa.

#### Chromecast built-in

1. Za pomocą aplikacji Google Home połącz wiele głośników ze wsparciem dla Chromecast z tą samą siecią, przydziel je do różnych pomieszczeń, a w razie potrzeby utwórz grupy urządzeń.
2. Uruchom aplikację z włączoną usługą Chromecast na smartfonie lub tablecie.
3. Odtwarzaj muzykę. Naciśnij  i wybierz pogrupowane głośniki.

#### UWAGI:

- Aby utworzyć grupę głośników dla wielu pomieszczeń w aplikacji Google Home, należy połączyć wszystkie głośniki z tą samą siecią domową i użyć jednego konta Google. Więcej informacji znajduje się w aplikacji Google Home.
- W zależności od siły sygnału sieci lokalnej muzykę można strumieniować za pomocą maksymalnie sześciu głośników ze wsparciem dla Chromecast.

#### AirPlay

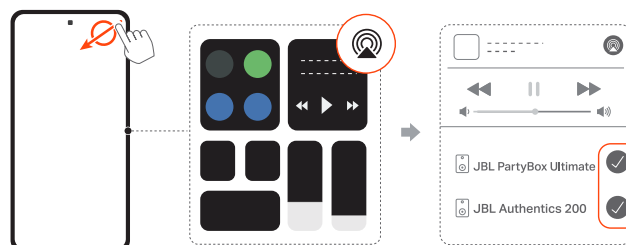

1. Na urządzeniu z systemem iOS otwórz Centrum sterowania.
2. W razie potrzeby stuknij , aby wybrać wiele połączonych głośników.
3. Rozpocznij strumieniowanie muzyki z aplikacji.

#### Alexa MRM: Multi-Room Music

1. Sprawdź, czy włączono usługę strumieniowania Amazon Alexa na głośnik za pomocą aplikacji JBL One.



2. Korzystając z aplikacji Amazon Alexa, utwórz grupę Multi-room Music dla głośnika. Więcej informacji, patrz aplikacja Amazon Alexa.

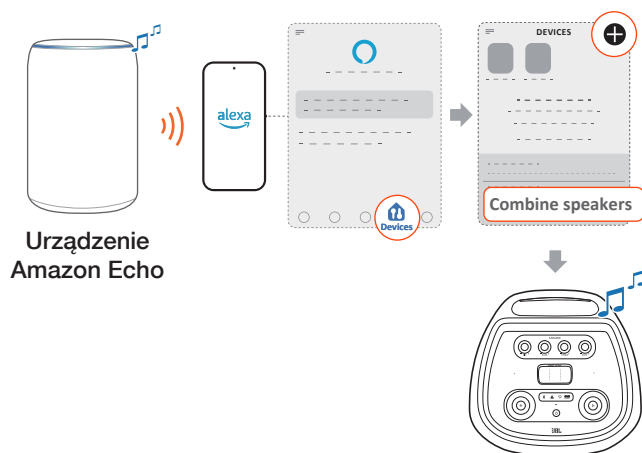

#### UWAGA:

- Aby utworzyć grupę Multi-room Music w aplikacji Amazon Alexa, należy połączyć wszystkie urządzenia z tą samą siecią domową i użyć jednego konta Alexa. Więcej szczegółów znajduje się w aplikacji Amazon Alexa.

### 6.3 Połączenie Bluetooth

Głośnika można używać ze smartfonem lub tabletem z technologią Bluetooth.

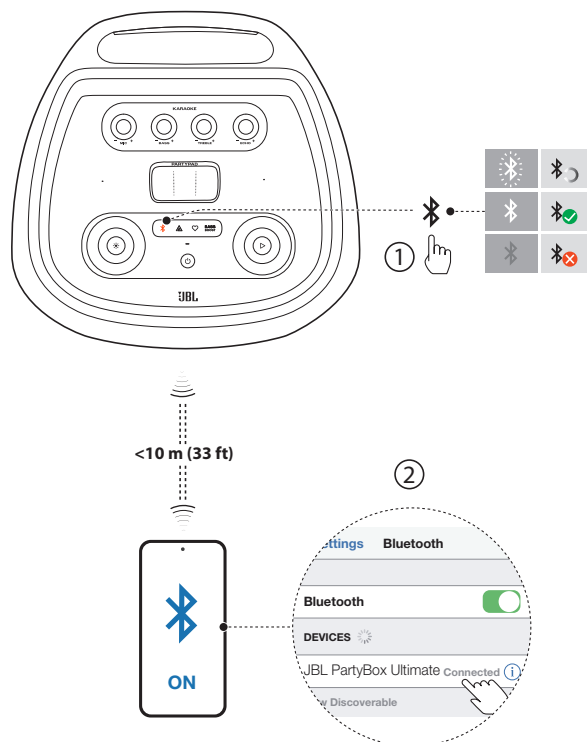

1. Aby włączyć tryb parowania Bluetooth, naciśnij przycisk na głośniku.
2. Aby nawiązać połączenie, wybierz „JBL PartyBox Ultimate” na urządzeniu Bluetooth.
3. Po nawiązaniu połączenia można rozpocząć strumieniowanie dźwięku z urządzenia Bluetooth na głośnik.

#### UWAGI:

- Na głośniku można zapisać maksymalnie osiem sparowanych urządzeń. Dziewiąte sparowane urządzenie zastąpi informacje o pierwszym sparowanym urządzeniu.
- Ten głośnik obsługuje połączenia wielopunktowe. Można powtórzyć powyższy krok 1 i 2, aby sparować drugie urządzenie Bluetooth bez odłączania pierwszego.
- Jeśli podczas łączenia z urządzeniem Bluetooth pojawi się monit o podanie kodu PIN, wpisz „0000”.
- Działanie połączenia Bluetooth zależy od odległości między tym produktem i urządzeniem Bluetooth, a także warunków zewnętrznych.

#### Aby odłączyć urządzenie Bluetooth:

- wyłącz ten głośnik; lub
- wyłącz funkcję Bluetooth na urządzeniu.

#### Jak ponownie nawiązać połączenie z urządzeniem Bluetooth:

- Podczas ponownej próby połączenia głośnik będzie automatycznie wyszukiwać ostatnio używanego urządzenia.
- W przeciwnym razie należy stuknąć „JBL PartyBox Ultimate” na urządzeniu Bluetooth, aby nawiązać połączenie.

### 6.4 Połączenie USB

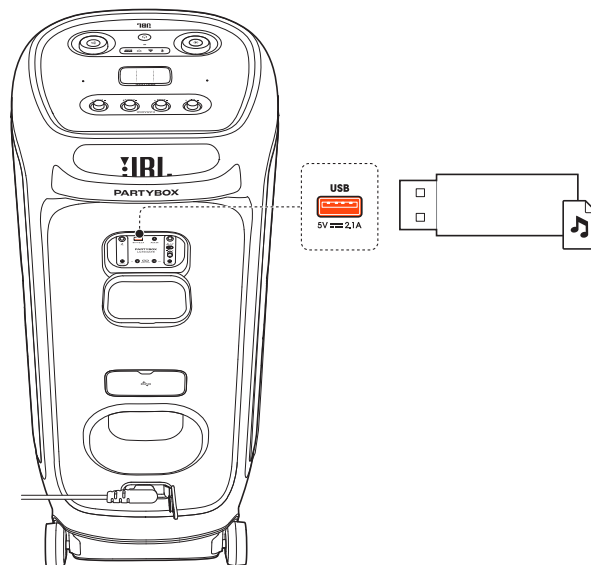

Pozwala podłączyć urządzenie pamięci masowej USB, które zawiera pliki audio w odpowiednim formacie, do portu USB w głośniku.

- Głośnik automatycznie przełączy się na źródło USB.
- Odtwarzanie dźwięku rozpocznie się automatycznie.



**WSKAZÓWKA:**

- Głośnik odtwarza pliki audio na urządzeniu USB z folderu głównego, aż do ostatniego poziomu podfolderów, w kolejności alfabetycznej. Obsługiwanych jest do osiem poziomów podfolderów.

**Obsługiwane formaty audio**

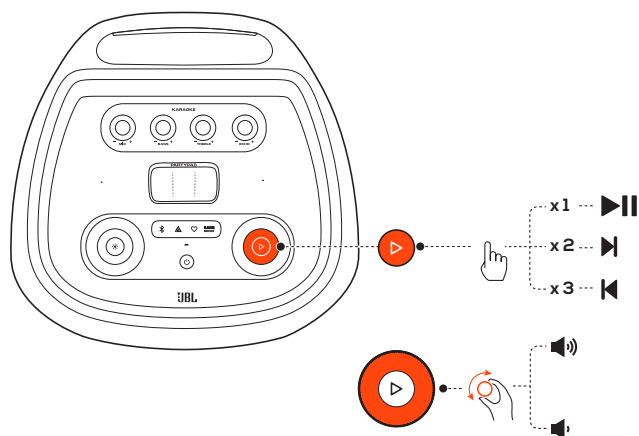
Rozszerzenie	Kodek	Częstotliwość próbkowania	Przepływność
WAVE	PCM	8 / 11,025 / 12 / 16 / 22,05 / 24 / 32 / 44,1 / 48	384 / 529,2 / 576 / 768 / 1058,4 / 1152 / 1536 / 2116,8 / 2304
MP3	MPEG1 layer2/3	32 / 44,1 / 48	32 / 40 / 48 / 56 / 64 / 80 / 96 / 112 / 128 / 160 / 192 / 224 / 256 / 320
	MPEG2 layer2/3	16 / 22,05 / 24	8 / 16 / 24 / 32 / 40 / 48 / 56 / 64 / 80 / 96 / 112 / 128 / 144 / 160
	MPEG2.5 layer3	8 / 11,025 / 12	8 / 16 / 24 / 32 / 40 / 48 / 56 / 64 / 80 / 96 / 112 / 128 / 144 / 160
WMA		8 / 11,025 / 16 / 22,05 / 32 / 44,1 / 48	5 / 6 / 8 / 10 / 12 / 16 / 20 / 22 / 32 / 36 / 40 / 44 / 48 / 64 / 80 / 96 / 128 / 160 / 192 / 256 / 320

**6.5 Sterowanie odtwarzaniem muzyki**

- Naciśnij raz , aby wstrzymać lub wznowić odtwarzanie.
- Naciśnij dwukrotnie , aby odtworzyć następnny utwór.
- Naciśnij trzykrotnie , aby odtworzyć poprzedni utwór.
- Obróć pokrętkę głośności w prawo lub w lewo, aby zwiększyć lub zmniejszyć główną głośność.
- Naciśnij **BASS BOOST** aby wzmocnić niskie tony: poziom 1, poziom 2 lub wyłączony.

**UWAGA:**

- Funkcja pomijania utworów jest niedostępna w trybie AUX.

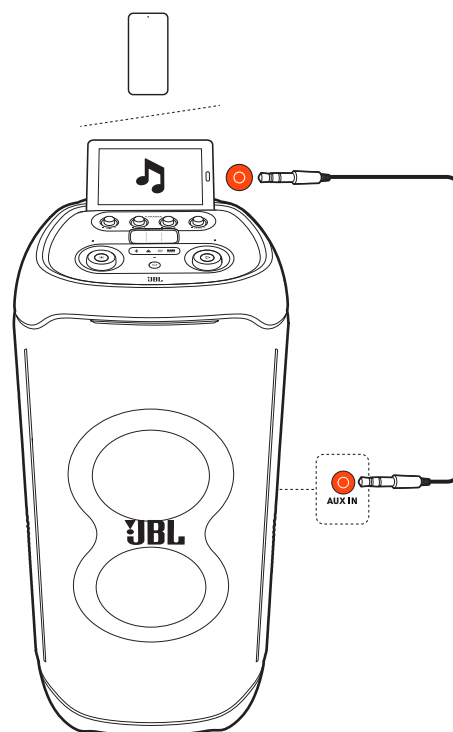
**6.6 Złącze AUX**

1. Podłączenie do zewnętrznego urządzenia audio za pomocą 3,5 mm przewodu audio (brak w zestawie).
2. Rozpocznij odtwarzanie dźwięku na urządzeniu zewnętrznym.

**6.7 Miksowanie dźwięku z użyciem mikrofonu i/lub gitary**

Korzystając z mikrofonu lub gitary elektrycznej (brak w zestawie), można mikсовать ich dźwięk ze źródłem audio.

**UWAGI:**

- Przed podłączeniem / odłączeniem gitary lub mikrofonu należy zawsze ustawić głośność mikrofonu lub gitary na poziomie minimalnym.
- Na czas nieużywania gitary lub mikrofonu należy odłączyć gitarę lub mikrofon.

### 6.7.1 Łączenie z mikrofonem

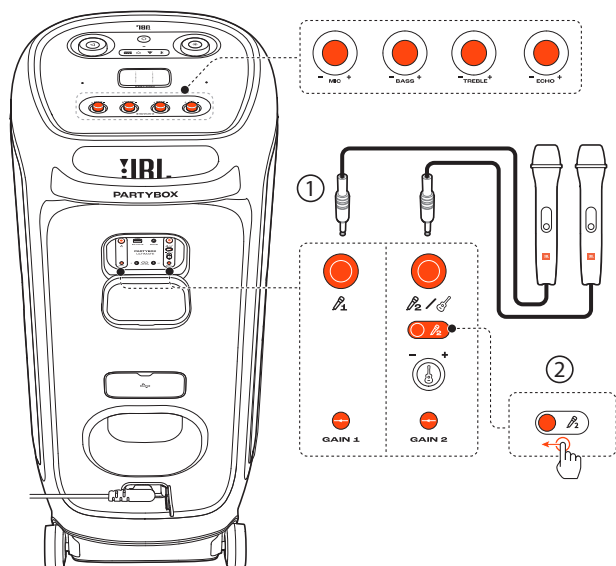

1. Podłącz mikrofon do lub gniazda .
2. Podczas łączenia mikrofonu do gniazda przesunij suwak, aby pokazywał .

### 6.7.2 Podłączanie gitary

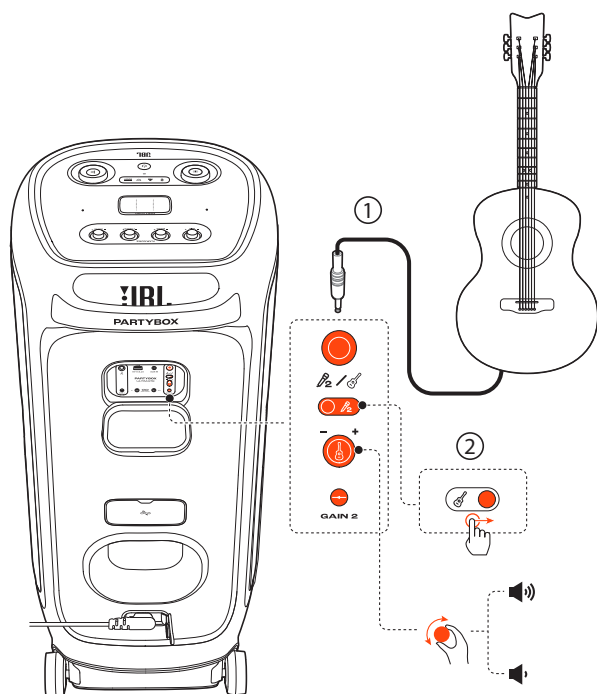

1. Podłącz gitarę do gniazda .
2. Przesunij suwak, aby pokazywał .

### 6.7.3 Miksowanie dźwięku

Zacznij śpiewać przez mikrofon lub grać na gitarze.

- Aby dostosować głośność mikrofonu, należy obrócić pokrętkę głośności na górnym panelu w prawo lub w lewo.
- Aby dostosować głośność gitary, należy obrócić pokrętkę głośności gitary na tylnym panelu.
- Aby dostosować czułość mikrofonu przewodowego lub wzmacnienie gitary, należy obrócić pokrętkę **GAIN 1** lub **GAIN 2**.
- Aby dostosować echo, tony niskie lub wysokie mikrofonu, obróć pokrętkę **ECHO**, **TREBLE** i **BASS**.

### 6.8 Ładowanie urządzenia mobilnego

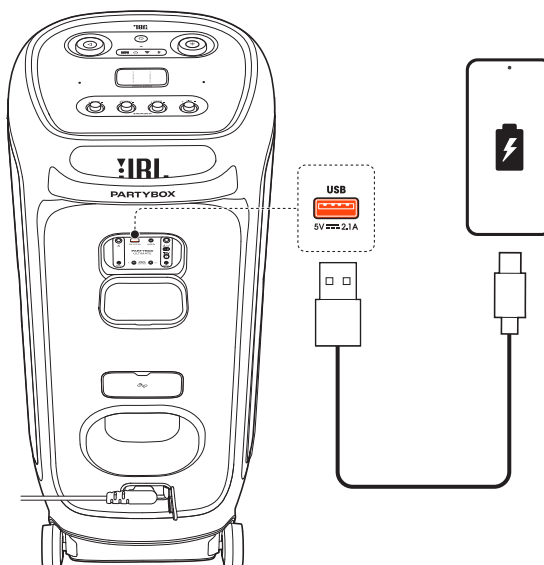

## 7. PRZENOSZENIE GŁOŚNIKÓW PARTYBOX

### Przeestrogi:

- Przed rozpoczęciem przenoszenia, od głośnika należy odłączyć wszystkie przewody.
- Aby uniknąć obrażeń ciała i/lub strat materialnych, należy mocno trzymać urządzenie podczas jego przenoszenia.

Głośnik PartyBox Ultimate jest wyposażony w uchwyt, który ułatwia jego przenoszenie.

## 8. FUNKCJE ZAAWANSOWANE

### 8.1 Efekt świetlny

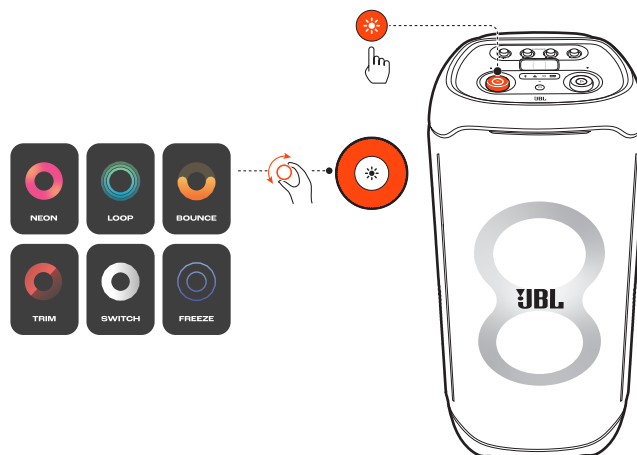

- Naciśnij ✨, aby włączyć lub wyłączyć efekt świetlny.
- Naciśnij i przytrzymaj przez dwie sekundy przycisk ✨, aby włączyć lub wyłączyć światło stroboskopowe, obrysowe lub z motywem gwiazd.
- Obróć pokrętkę w prawo/w lewo, aby przełączyć między różnymi schematami światła: NEON, LOOP, BOUNCE, TRIM, SWITCH lub FREEZE.

### 8.2 JBL PARTYPAD™

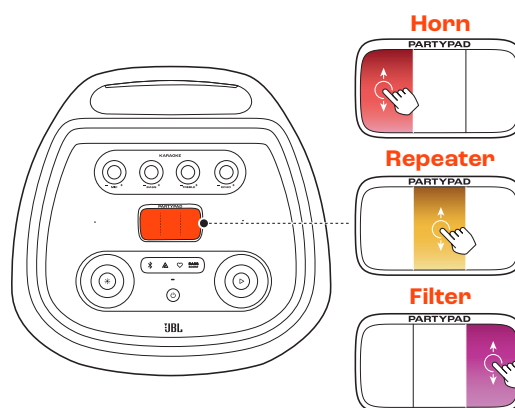

Stuknij Partypad, aby wybrać specjalny efekt dźwiękowy: Horn, Repeater lub Filter.



Zeskanuj powyższy kod QR, aby obejrzeć samouczek wideo online.

### 8.3 POŁĄCZENIE Z WIELOMA GŁOŚNIKAMI

Można połączyć dwa lub więcej głośników PartyBox ze sobą, aby uzyskać jeszcze większą moc.

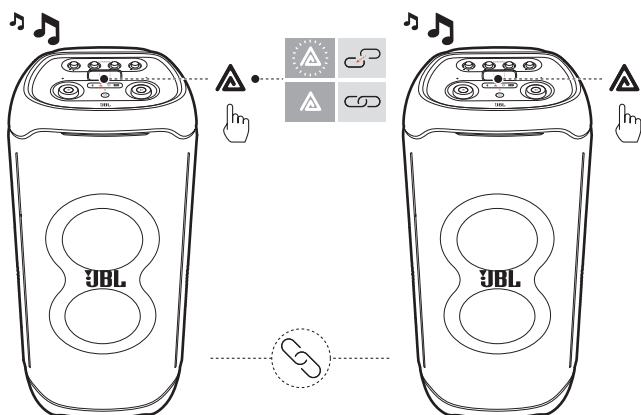

Naciśnij przycisk  na obu głośnikach.

#### Aby rozłączyć:

Wyłącz zasilanie lub naciśnij przycisk  na jednym z głośników.



#### WSKAZÓWKA:

- Domyślnie głośnik podłączony do urządzenia Bluetooth ma funkcję głośnika nadrzędnego.

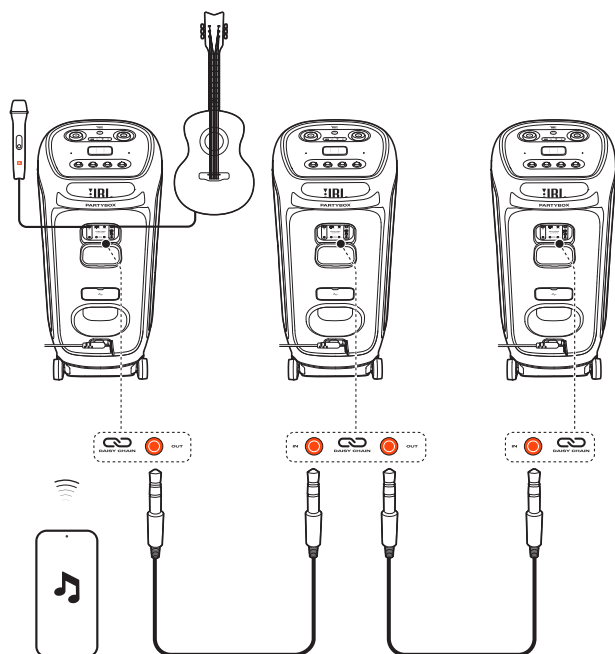
### 8.4 Łączenie wielu głośników



### 8.5 Przywracanie ustawień fabrycznych

Aby przywrócić ustawienia fabryczne, przytrzymaj  i  przez ponad 10 sekund.

### 8.6 IPX4

#### PRZESTROGI:

- Przed podłączeniem zasilania AC należy się upewnić, że port ładowania jest suchy.
- Aby zapewnić odporność urządzenia na zachlapanie, nie należy zsuwać z niego pokryw zabezpieczających.

Głośnik jest odporny na zachlapanie (IPX4).

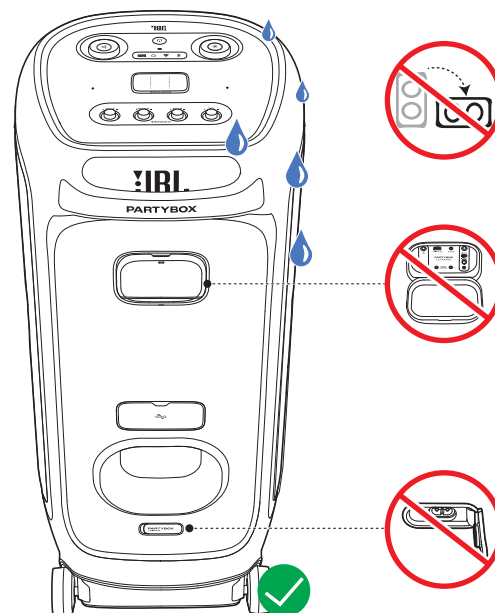

## 9. DANE TECHNICZNE

- Moc wyjściowa: 1100 W RMS (IEC 60268)
- Złącza wejściowe zasilania: 100 - 240 V AC, ~ 50/60 Hz
- Pasma przenoszenia: 30 Hz - 20 kHz (-6 dB)
- Stosunek sygnału do szumu: >80 dB
- Typ przewodu: przewód zasilający AC z wtykiem pod kątem prostym (typ zależy od regionu)
- Długość przewodu: 2,0 m (6,6 stopy)
- Obsługiwane formaty: .mp3, .wma, .wav
- Przetworniki: 2 x 242 mm (2 x 9") subwoofer, 2x 120 mm (2 x 4,5") głośnik średniotonowy, 2 x 74 mm (2 x 2,75") głośnik wysokotonowy
- Wyjście USB do zasilania: 5 V / 2,1 A (maks.)
- System plików USB: FAT16, FAT32
- Zakres częstotliwości nadajnika Wi-Fi 5G: 5,15 - 5,35 GHz, 5,470 - 5,725 GHz, 5,725 - 5,825 GHz
- Moc nadajnika Wi-Fi 5G: <23 dBm (EIRP)
- Modulacja Wi-Fi 5G: OFDM (BPSK, QPSK, 16QAM, 64QAM, 256QAM, 1024QAM)
- Zgodność ze standardem Wi-Fi 5G: 802.11a/n/ac/ax
- Zakres częstotliwości nadajnika Wi-Fi 2.4G: 2,4 GHz - 2,4835 GHz
- Moc nadajnika Wi-Fi 2.4G: <20 dBm
- Modulacja Wi-Fi 2.4G: DSSS (DBPSK, DQPSK, CCK), OFDM (BPSK, QPSK, 16QAM, 64QAM, 256QAM, 1024QAM)
- Zgodność ze standardem Wi-Fi 2.4G: 802.11 b/g/n/ax
- Wersja Bluetooth®: 5.3
- Wersja profilu Bluetooth®: A2DP V1.3, AVRCP V1.5
- Zakres częstotliwości nadajnika Bluetooth®: 2400 MHz – 2483,5 MHz
- Moc nadajnika Bluetooth®: ≤15 dBm (EIRP)
- Modulacja nadajnika Bluetooth®: GFSK, π/4 DQPSK, 8DPSK
- Złącze dodatkowe: 250 mVrms (złącze 3,5 mm)
- Wejście mikrofonu: 20 mVrms
- Wejście gitary: 100 mVrms
- Wejście Bluetooth/USB: -12 dBFS
- Wymiary produktu (szer. x wys. x gł.): 455 mm x 1049 mm x 440 mm / 17,91" x 41,30" x 17,32"
- Masa netto: 39,5 kg / 87,10 funta
- Wymiary opakowania (szer. x wys. x gł.): 1155 mm x 520 mm x 525 mm / 45,5" x 20,5" x 20,7"
- Masa brutto: 44,5 kg / 98,1 funta

## 10. ROZWIĄZYWANIE PROBLEMÓW

### Przeostroga:





- Nigdy nie należy próbować naprawiać urządzenia samodzielnie. W razie problemów z użytkowaniem tego produktu, przed skontaktowaniem się z serwisem należy zapoznać się z poniższymi informacjami.

### System

#### Nie można włączyć głośnika.

- Sprawdź podłączenie zasilania AC.

#### Brak reakcji po naciśnięciu niektórych przycisków

- Urządzenie może działać w trybie demonstracyjnym. W trybie demonstracyjnym wszystkie wejścia i przyciski, z wyjątkiem  /  / **BASS BOOST** oraz pokrętła głośności i schematu świateł, są wyłączone. Aby zamknąć ten tryb, przytrzymaj jednocześnie  i  przez ponad 10 sekund.

### Dźwięk

#### Głośnik nie emituje dźwięku.

- Upewnij się, że głośnik jest zasilany.
- Dostosuj poziom głośności.
- Upewnij się, że źródło dźwięku jest aktywne.

### Bluetooth

#### Nie można podłączyć urządzenia do głośnika.



- Upewnij się, że funkcja Bluetooth urządzenia jest włączona.

#### Niska jakość dźwięku z połączonego urządzenia Bluetooth

- Odbiór Bluetooth jest słabej jakości. Przesuń urządzenie bliżej głośnika lub usuń przeszkody między urządzeniem i głośnikiem.

### Wi-Fi

#### Nie udało się połączyć z siecią Wi-Fi.

- Upewnij się, że sieć Wi-Fi jest włączona.
- Upewnij się, że wybrano prawidłową sieć i wpisano poprawne hasło.
- Upewnij się, że router lub modem jest zasilany i znajduje się w odpowiedniej odległości.
- W ustawieniach routera upewnij się, że wybrano rodzaj zabezpieczeń WPA2 lub automatyczny.
- Upewnij się, że głośnik jest połączony z tą samą siecią bezprzewodową LAN co smartfon lub tablet.
- W przypadku trudności z konfiguracją sieci Wi-Fi należy przytrzymać  i  jednocześnie na głośniku, aż wskaźnik stanu powoli zacznie świecić na biało.

## Odtwarzanie



Usługa AirPlay nie może wykryć głośnika jako głośnika AirPlay do strumieniowania muzyki.

- Na urządzeniu firmy Apple zaktualizuj oprogramowanie do najnowszej wersji: iOS 13.4 lub nowszej, Mac OS 10.15.4 lub nowszej bądź TV OS 14.3.
- Sprawdź, czy urządzenie firmy Apple zostało połączone z tą samą siecią co głośnik.
- W przypadku komputera z aktywną usługą iTunes dla Windows można strumieniować muzykę z komputera na głośnik za pomocą połączenia Bluetooth.

Odtwarzanie muzyki nie działa prawidłowo, gdy źródło dźwięku przełączy się z Bluetooth na Chromecast built-in, AirPlay lub Alexa.

- Jakość transmisji audio i odtwarzania muzyki zależą od ruchu sieciowego i zasięgu sieci, która łączy głośnik z urządzeniami do transmisji, takimi jak smartfon, tablet czy komputer.

Głośnik znajduje się w stanie „Offline” w przypadku aplikacji Amazon Alexa lub pojawiają się problemy dotyczące odtwarzania przez Alexa MRM.

- Aby przywrócić działanie głośnika, należy przywrócić w nim ustawienia fabryczne, naciskając  i  jednocześnie przez ponad 10 sekund.

Brak odtwarzania muzyki na źródle Audio In, gdy źródło dźwięku przełącza się z Bluetooth na Audio In.

- Odłącz i ponownie podłącz kabel audio 3,5 mm do głośnika.

## 11. ZGODNOŚĆ

Urządzenie jest zgodne z przepisami prawa energetycznego Unii Europejskiej.

### 1. Informacje na temat zużycia energii

To urządzenie jest zgodne z rozporządzeniem Komisji Europejskiej (KE) nr 1275/2008 i (UE) nr 801/2013.

Wył.: Nie dotyczy

Tryb gotowości (gdy wszystkie połączenia bezprzewodowe są dezaktywowane): <0,5 W

Tryb gotowości w sieci: <2,0 W

### 2. To czas, po upływie którego funkcja zarządzania energią automatycznie przełącza urządzenie do:

Wył.	Nie dotyczy	
Tryb gotowości	Gdy wszystkie porty bezprzewodowe są odłączone i połączenia sieci bezprzewodowej są dezaktywowane	Przełączenie w tryb gotowości następuje po 10 minutach.
Tryb gotowości w sieci	Gdy aktywowane zostanie dowolne połączenie w sieci bezprzewodowej	Przełączenie na tryb gotowości po 10 minutach nieaktywności w trybie pracy

### 3. Jeśli to urządzenie ma połączenia z siecią bezprzewodową:

Jak aktywować połączenia z siecią bezprzewodową:

- Skonfiguruj prawidłowo urządzenie;
- Przełącz je na tryb bezprzewodowy (Bluetooth, Chromecast built-in™, transmisja audio przez aplikację AirPlay 2, Alexa Multi-Room Music i inne);
- Podłącz do zasilania za pośrednictwem innego urządzenia (np. odtwarzacza / konsoli do gier / dekodera / smartfona / tabletu / komputera).

## 12. ZNAKI TOWAROWE



The Bluetooth® word mark and logos are registered trademarks owned by Bluetooth SIG, Inc. and any use of such marks by HARMAN International Industries, Incorporated is under license. Other trademarks and trade names are those of their respective owners.



The Wi-Fi CERTIFIED™ Logo is a certification mark of Wi-Fi Alliance®



Dolby, Dolby Atmos, and the double-D symbol are registered trademarks of Dolby Laboratories Licensing Corporation. Manufactured under license from Dolby Laboratories. Confidential unpublished works. Copyright © 2012–2021 Dolby Laboratories. All rights reserved.



Google, Android, Google Play, Google Home and other marks are trademarks of Google LLC. Google Assistant is not available in certain languages and countries.



Use of the Works with Apple badge means that an accessory has been designed to work specifically with the technology identified in the badge and has been certified by the developer to meet Apple performance standards.

Apple, and AirPlay are trademarks of Apple Inc., registered in the U.S. and other countries.

To control this AirPlay 2-enabled speaker, iOS 13.4 or later is required.



Amazon, Alexa and all related marks are trademarks of Amazon.com, Inc. or its affiliates.



Use your phone, tablet or computer as a remote control for Spotify. Go to [spotify.com/connect](https://spotify.com/connect) to learn how.

The Spotify Software is subject to third party licenses found here: <https://www.spotify.com/connect/third-party-licenses>.



HARMAN International Industries,  
Incorporated 8500 Balboa Boulevard,  
Northridge, CA 91329 USA  
[www.jbl.com](http://www.jbl.com)

© 2023 HARMAN International Industries, Incorporated.

Wszelkie prawa zastrzeżone.

JBL jest znakiem towarowym firmy HARMAN International Industries, Incorporated, zarejestrowanym w Stanach Zjednoczonych i innych krajach. Cechy, dane techniczne i wygląd produktu mogą ulec zmianie bez powiadomienia.